

Systèmes contre l'électrostatique



Chaussures ESD

Aperçu des classes de sécurité	18
Trouvez votre chaussure simplement et vite !	18
DPV Komfort	19
BIRKENSTOCK	23
ABEBA	26
JALAS	38
SIEVI	44
LUPOS	50
U-POWER	52
ELTEN	56
ATLAS	64
UVEX	70
PUMA	74
ALBATROS	76
LEMAITRE	78
STEITZ SECURA	80
FTG Safety Shoes	82
BATA	85
BAAK	88
Semelles intérieures orthopédiques	92
Chaussettes ESD	93
Produits de soins pour chaussures	94
Talonnets et couvre-chaussures	95
Nettoyage des semelles	98

Vêtement professionnel

Blouse de travail EPAwear®	100
Vêtement professionnel	108
Pochettes pour carte d'identité	130
Gants ESD	131

Protection ESD

Systèmes de mise à la terre des personnes	140
Kits pour poste de travail	145
Revêtements de table et d'étagère ESD	147
Sol ESD	150
Revêtement de sol ESD	160
Nettoyage	161
Matériaux en plastique transparent ESD	170
Accessoires pour postes de travail ESD	171
Marquage ESD	184
Rubans adhésifs	187
Barrière à ruban enrouleur pour zones EPA	190

Mesurer et tester

Stations de test	192
Système de contrôle d'accès EPA	198
Surveillance permanente	200
Multimètres	204
Résistivimètres	208
Electrodes de mesure / accessoires	209
Appareil de mesure de température et d'humidité	211
Système de détection	211
Electromètres	212
Charged plate moniteurs	214
Kits Walking Test	215
Mesureur LCR / testeur LED	384
Appareils d'ionisation	217

Chaises pivotantes de bureau

Chaises pivotantes ESD EPAchair®	224
Chaises pivotantes Viasit	232
Chaises pivotantes Treston	233
Chaises pivotantes bimos	234
Autres chaises pivotantes	245
Repose-pieds et marchepieds	249

Postes de travail ESD

Systèmes de table ESD	250
Blocs-tiroirs ESD	261
Poste de travail mobile ESD	263
Cabinets ESD	264

Salle blanche

Salle blanche Bâtonnets / Swabs	265
Salle blanche Matériel de bureau	265
Salle blanche Linguettes	266
Salle blanche Gants	266
Vêtement pour salles blanches	267
Chaussures spéciales	268
Couvre-chaussures	269
Tapis capteurs de poussière	269
Chaises pivotantes pour salle blanche	270

Chaussures ESD

Classes de chaussures de sécurité en vue d'ensemble

Des chaussures de travail et de sécurité doivent répondre aux exigences quotidiennes dans les différents champs de travail. Les normes EN ISO 20347 pour chaussures de travail et EN ISO 20345 pour chaussures de sécurité servent d'assurer des standards de sécurité homogènes. La sélection des chaussures appropriées se fait sur la base des risques dans le champ d'application respectif. Vous recevrez des informations des agents de sécurité dans votre entreprise et des associations professionnelles correspondantes.

EN ISO 20347 pour chaussures de travail

La norme EN ISO 20347 définit les exigences de base et supplémentaires pour chaussures de travail qui ne sont pas soumises aux risques mécaniques (par des effets de chocs ou de pression). Les chaussures de travail selon EN ISO 20347 sont normalement fabriquées sans embout.

- OB** Toutes les exigences de base
- O1** En plus d'OB : zone du talon fermée, antistatique, capacité d'absorption d'énergie dans la zone du talon
- O2** En plus d'O1 : pénétration de l'eau, absorption de l'eau

EN ISO 20345 pour chaussures de sécurité

Des chaussures de sécurité sont fabriquées selon la norme EN ISO 20345 et offrent au porteur la protection maximale. Les embouts et protections du talon intégrés sont certifiés pour des contraintes élevées causés par des effets de chocs ou de pression de 200 Joule.

- SB** Toutes les exigences de base
- S1** En plus de SB : zone du talon fermée, antistatique, capacité d'absorption d'énergie dans la zone du talon, résistance au carburant
- S1P** En plus de S1P : semelle intermédiaire antiperforation
- S2** En plus de S1 : pénétration de l'eau, absorption de l'eau
- S3** En plus de S2 : semelle intermédiaire antiperforation, semelle d'usure profilée

Norme DGVU 122-191 - semelles intérieures orthopédiques pour chaussures de sécurité

Depuis 2007 la **norme DGVU 122-191 (jusqu'ici BGR 191)** règle clairement l'utilisation des semelles intérieures orthopédiques dans des chaussures de sécurité et la modification orthopédique individuelle. Cette norme permet seulement des modifications d'une chaussure de sécurité qui sont approuvées par un centre de contrôle certifié et prouvées par une attestation d'examen de type de la CE.

L'utilisation des semelles intérieures orthopédiques certifiées est particulièrement importante avec des chaussures qui doivent satisfaire à la norme ESD EN 61340-5-1, parce que celle-ci assure le contact nécessaire et ainsi au total la protection ESD requise.

-  Toutes les chaussures avec cet icône sont certifiées par le fabricant respectif selon la norme DGVU 121-191.

Trouvez votre chaussure simplement et rapidement !

- Trouvez rapidement la chaussure adéquate dans notre **boutique en ligne** en utilisant notre **filtre de chaussures**
- **Recherche facile** dans la gamme complète des chaussures de travail et de sécurité
- **Beaucoup de critères de filtrage** pour une sélection optimale



Veillez utiliser notre filtre des chaussures en ligne - trouvez la chaussure adéquate en quelques clics !

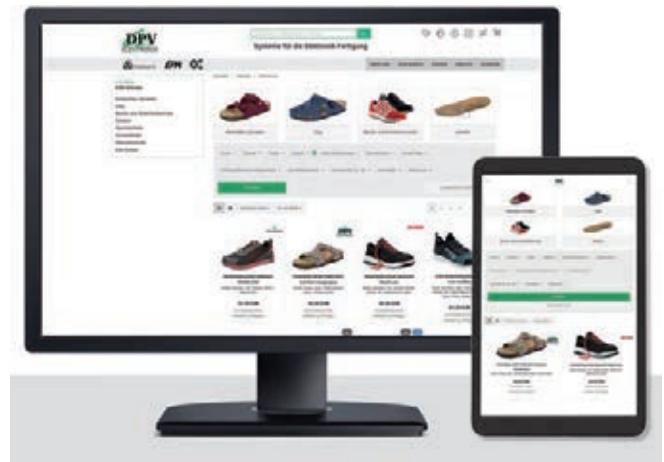

Veillez filtrer selon les exigences pour votre chaussure :



- Fabricant
- Pointure
- Couleur
- Types de chaussure
- Classe de sécurité et professionnelle
- Protection antidérapante
- Protection antiperforation
- Aptitude pour les semelles intérieures orthopédiques

Vous trouvez des informations sur les exigences directement dans le filtre.

Veillez filter maintenance et trouvez la chaussure adéquate....

Testé en toute fiabilité !

L'EPApro® ESD Personnel Tester 1000 permet de tester vos chaussures de sécurité en toute fiabilité, simplement et dans moins de 2 secondes avant d'entrer dans la zones de protection ESD.

Vous trouverez plus d'informations concernant l'EPApro® 1000 dans le **catalogue** sous « **Mesurer et tester** » ou en ligne avec le **dpvlink 21010**



DPV-komfort

für besten Tragekomfort

Les chaussures professionnelles de DPV sont antistatiques et offrent un maximum de confort pour le travail quotidien.

Lors du traitement des matériaux naturels de haute qualité sont utilisés garantissant une qualité et écocompatibilité maximales.

Le dessus se compose de nubuck ou cuir lisse. La semelle intérieure est fait de liège, du jute et du latex naturel et a un coussin d'air au talon. Par le traitement spécial la semelle intérieure est légère et flexible. Il s'adapte ainsi au mouvement naturel du pied et assure un placement doux du pied. Toutes les chaussures professionnelles sont équipées d'une semelle d'usure en PU conductrice, antidérapante et résistante à l'abrasion ainsi qu'une semelle intérieure en suède avec des points de contact conducteurs vulcanisés.

Conformément à la norme ESD DIN EN 61340-5-1 



 **Chaussures ESD certifiées**
conformément à la norme EN 61340



Chaussure complètement sans métal



Chaussures de travail OB
conformément à la norme EN ISO 20347



Semelle intérieure échangeable

Pantoufles, sandales

Slipper STYLE DPV-komfort



Pantoufle, boucle réglable au cou-de-pied; semelle intérieure en liège avec coussin d'air. DIN EN ISO 20347.



dpvlink 22591

Article	Couleur	Dessus	Pointure
2505.026.K966	noire / croco	nubuck / cuir	36-42



Pantoufle pour femmes DPV-komfort avec trois boucles



Pantoufle avec trois boucles; semelle intérieure en liège avec coussin d'air; DIN EN ISO 20347.

.K982



.K975



.K956



dpvlink 13042

Article	Couleur	Dessus	Pointure
2505.021.K982	cuivre métallique	cuir verni	36-42
2505.021.K975	marga / grise	nubuck	36-42
2505.021.K956	marga / noire	nubuck	36-42



Pantoufle pour femmes DPV-komfort avec talon compensé



Pantoufle avec trois boucles et talon compensé, nubuck, semelle intérieure en liège avec coussin d'air; DIN EN ISO 20347.



dpvlink 16751

Article	Couleur	Dessus	Pointure
2505.025.K56	noire	nubuck	36-42



Pantoufle DPV-komfort



Pantoufle pour femmes et hommes avec fermeture scratch; sans métal; semelle intérieure en liège avec coussin d'air; DIN EN ISO 20347.

.K56



metallfrei

.K59



.51



dpvlink 9723

Article	Couleur	Dessus	Pointure
2505.030.K56	noire	nubuck	36-41
2505.030.K59	bleu marine	nubuck	36-41
2505.030.51	navy	nubuck	36-41
2505.030-1.51	navy	nubuck	42-48



Pantoufle pour femmes DPV-komfort avec fermeture scratch



Pantoufle pour femmes, fermeture scratch réglable, nubuck; sans métal, talon compensé, semelle intérieure en liège avec coussin d'air; DIN EN ISO 20347.



metallfrei



dpvlink 16748

Article	Couleur	Dessus	Pointure
2505.122.K56	noire	nubuck	35-42
2505.122.K59	bleu marine	nubuck	35-42



Sandale pour femmes DPV-komfort



Sandale pour femmes avec fermeture scratch; nubuck; sans métal; semelle intérieure en liège avec coussin d'air; DIN EN ISO 20347.

.K56



metallfrei

.K59



dpvlink 7211

Article	Couleur	Dessus	Pointure
2505.126.K56	noire	nubuck	35-41
2505.126.K59	bleu marine	nubuck	35-41



Pantoufle pour femmes DPV-komfort avec talon compensé



Pantoufle pour femmes avec talon compensé et deux boucles; semelle intérieure en liège avec coussin d'air; DIN EN ISO 20347.



dpvlink 012

Article	Couleur	Dessus	Pointure
2505.012.K717	lilas	nubuck	36-42
2505.012.16	noire	cuir	36-42
2505.012.51	navy	nubuck	36-42
2505.012.00	blanche	cuir	36-42



Pantoufle DPV-komfort



Pantoufle pour femmes et hommes avec deux boucles: semelle en liège avec coussin d'air; DIN EN ISO 20347.



dpvlink 005

Article	Couleur	Dessus	Pointure
2505.011.51	navy	nubuck	35-41
2505.011-1.51	navy	nubuck	42-48
2505.011.K722	baie	nubuck	35-41
2505.011.K725	gris pierre	nubuck	35-41
2505.011-1.K725	gris pierre	nubuck	42-48
2505.011.00	blanche	cuir	35-41
2505.011-1.00	blanche	cuir	42-48
2505.011.11	bleue	cuir	35-41
2505.011-1.11	bleue	cuir	42-48
2505.011.16	noire	cuir	35-41
2505.011-1.16	noire	cuir	42-48



Sandale DPV-komfort avec bride arrière  

Sandale pour femmes et hommes avec bride arrière, deux boucles; semelle intérieure en liège avec coussin d'air. DIN EN ISO 20347.



dpvlink 018 

Article	Couleur	Dessus	Pointure
2505.101.16	noire	cuir	35-41
2505.101-1.16	noire	cuir	42-48
2505.101.11	bleue	cuir	35-41
2505.101-1.11	bleue	cuir	42-48
2505.101.00	blanche	cuir	35-41
2505.101-1.00	blanche	cuir	42-48
2505.101.51	navy	nubuck	35-41
2505.101-1.51	navy	nubuck	42-48

Pantoufle/Sandale pour hommes DPV-komfort  

Pantoufle/sandale pour hommes, dessus en nubuck, fermeture scratch réglable, semelle d'usure PU robuste, semelle intérieure en liège échangeable/coussin d'air confortable. DIN EN ISO 20347.



dpvlink 002 

Article	Couleur	Pointure	Fermeture	Dessus
2505.075-1.57	asphalte	40-46		nubuck
2505.175-1.57	asphalte	40-46	avec bride arrière	nubuck

Pantoufle/Sandale pour hommes DPV-komfort  

Pantoufle/sandale pour hommes, dessus en nubuck, avec semelle d'usure PU robuste et semelle intérieure en liège échangeable/coussin d'air confortable. DIN EN ISO 20347.



dpvlink 163 

Article	Couleur	Pointure	Fermeture	Dessus
2505.065-1.51	navy	40-46		nubuck
2505.166-1.51	navy	40-46	avec bride arrière	nubuck

Sabots

Sabot pour femmes AIR DPV-komfort  

Sabot pour femmes avec des perforations, bride d'empeigne pivotante; semelle intérieure en liège avec coussin d'air. DIN EN ISO 20347.



dpvlink 13047 

Article	Couleur	Dessus	Pointure
2505.271.K722	baie	nubuck	36-42
2505.271.K718	rose vif	nubuck	36-42
2505.271.K719	turquoise	nubuck	36-42
2505.271.K725	gris pierre	nubuck	36-42
2505.271.K717	lilas	nubuck	36-42
2505.271.K713	pomme	nubuck	36-42
2505.271.K56	noire	nubuck	36-42
2505.271.K59	bleu marine	nubuck	36-42
2505.271.K716	kaki	nubuck	36-42

Sabot pour hommes AIR DPV-komfort  

Sabot pour hommes avec des perforations, bride d'empeigne pivotante; semelle intérieure en liège avec coussin d'air. DIN EN ISO 20347.



dpvlink 16854 

Article	Couleur	Dessus	Pointure
2505.271-1.K725	gris pierre	nubuck	43-48
2505.271-1.K56	noire	nubuck	43-48
2505.271-1.51	navy	nubuck	43-48
2505.271-1.K716	kaki	nubuck	43-48

Sabot BASIC DPV-komfort



Sabot Basic avec bride arrière pliable; semelle intérieure en liège avec coussin d'air. DIN EN ISO 20347.

.K722



.51



.K725



dpvlink 22586

Article	Couleur	Dessus	Pointure
2505.281.K722	baie	nubuck	36-42
2505.281.51	navy	nubuck	36-42
2505.281.K725	gris pierre	nubuck	36-42
2505.281-1.K725	gris pierre	nubuck	43-48



Women's clog COLOR DPV-komfort



Sabot pour femmes avec bride d'empaigne; semelle intérieure en liège avec coussin d'air, cuir de bovin. DIN EN ISO 20347.

.K717



.K56



.K59



dpvlink 7219

Article	Couleur	Dessus	Pointure
2505.201.K717	lilas	nubuck	35-42
2505.201.K56	noire	nubuck	35-42
2505.201.K59	bleu marine	nubuck	35-42



Sabot DPV-komfort avec perforations



Sabot pour femmes et hommes avec des perforations; semelle intérieure en liège avec coussin d'air, cuir de bovin. DIN EN ISO 20347.



dpvlink 055

Article	Couleur	Dessus	Pointure
2505.211.11	bleue	cuir	35-41
2505.211-1.11	bleue	cuir	42-48
2505.211.00	blanche	cuir	35-41
2505.211-1.00	blanche	cuir	42-48
2505.211.51	navy	nubuck	35-41
2505.211-1.51	navy	nubuck	42-48
2505.211.16	noire	cuir	35-41
2505.211-1.16	noire	cuir	42-48



Sabot DPV-komfort



Sabot pour femmes et hommes avec bride d'empaigne; semelle intérieure en liège avec coussin d'air, cuir de bovin. DIN EN ISO 20347.



dpvlink 033

Article	Couleur	Dessus	Pointure
2505.201.11	bleue	cuir	35-41
2505.201-1.11	bleue	cuir	42-48
2505.201.00	blanche	cuir	35-41
2505.201-1.00	blanche	cuir	42-48
2505.201.51	navy	nubuck	35-41
2505.201-1.51	navy	nubuck	42-48
2505.201.16	noire	cuir	35-41
2505.201-1.16	noire	cuir	42-48



Sabot avec bride arrière DPV-komfort



Sabot pour femmes et hommes avec bride arrière; semelle intérieure en liège avec coussin d'air; cuir de bovin. DIN EN ISO 20347.



dpvlink 068

Article	Couleur	Dessus	Pointure
2505.251.11	bleue	cuir	35-41
2505.251-1.11	bleue	cuir	42-48
2505.251.00	blanche	cuir	35-41
2505.251-1.00	blanche	cuir	42-48
2505.251.51	navy	nubuck	35-41
2505.251-1.51	navy	nubuck	42-48
2505.251.16	noire	cuir	35-41
2505.251-1.16	noire	cuir	42-48



Sabot avec bride arrière DPV-komfort



Sabot pour femmes et hommes avec bride arrière; perforations; semelle intérieure en liège avec coussin d'air; cuir de bovin. DIN EN ISO 20347.



dpvlink 079

Article	Couleur	Dessus	Pointure
2505.261.16	noire	cuir	35-41
2505.261-1.16	noire	cuir	42-48
2505.261.00	blanche	cuir	35-41
2505.261-1.00	blanche	cuir	42-48
2505.261.11	bleue	cuir	35-41
2505.261-1.11	bleue	cuir	42-48
2505.261.51	navy	nubuck	35-41
2505.261-1.51	navy	nubuck	42-48



BIRKENSTOCK®

PROFESSIONAL



Depuis de nombreuses années BIRKENSTOCK est symbole à l'échelle mondiale de confort excellent et de qualité extraordinaire, aussi dans le secteur ESD. Grâce aux propriétés antistatiques supplémentaires les chaussures ESD offrent une protection fiable contre des décharges électrostatiques spontanées et sont ainsi idéales pour l'utilisation dans des zones EPA. Pour la fabrication BIRKENSTOCK utilise des matériaux de haute qualité de l'Europe : cuir lisse ou Birko-Flor pour le dessus, EVA ou PU pour la semelle d'usure. Les semelles d'usure sont très antidérapantes et résistantes à l'abrasion offrant une bonne absorption de chocs. La semelle intérieure unique Professional de BIRKENSTOCK se compose d'un mélange de liège et latex et s'adapte parfaitement à la plante du pied grâce à sa structure de surface. Ce faisant, elle soutient le pied et offre au porteur un maximum de confort aussi pendant de longues journées de travail.

Conformément à la norme ESD DIN EN 61340-5-1 

Optimale Paßform durch zwei Weiten



- **Talonnette en latex:** effet anti-choc à chaque pas
- **Enveloppe de suède:** épouse doucement à la plante du pied
- **Noyau de semelle en mousse Alpro®:** des millions de coussins d'air microscopiques assurent une meilleure atténuation

 **Chaussures ESD certifiées**
conformément à la norme EN 61340

 **Embout en acier**

 **Chaussures de travail OB**
conformément à la norme EN ISO 20347

 **Antidérapance SRC**
conformément à la norme EN 13287

 **Chaussures de travail O2**
conformément à la norme EN ISO 20347

 **Protection antiperforation non métallique**

 **Chaussures de sécurité S3**
conformément à la norme EN ISO 20345

 **Semelle intérieure échangeable**

BIRKENSTOCK

Pantoufles, sandales, sabots

Bilbao ESD Birko-Flor



Pantoufle Bilbao ESD; avec deux boucles et Soft semelle intérieure; semelle d'usure antidérapante, résistante aux huiles et graisses; non tachante; semelle intérieure de mousse Alpro très atténuante, très flexible, talonnière élastique; dessus en Birko-Flor [BF]. DIN EN ISO 20347.



dpvlink 17504

Article	Couleur	Largeur standard	Pointure
Bilbao ESD Birko-Flor			
520840	noire	normale	39-46
520848	noire	étroite	36-42

Kano ESD Birko-Flor



Sandale Kano ESD; avec deux boucles, bride arrière et Soft semelle intérieure; semelle d'usure antidérapante, résistante aux huiles et graisses; non tachante; semelle intérieure de mousse Alpro très atténuante, très flexible, talonnière élastique; dessus en Birko-Flor [BF]. DIN EN ISO 20347.



dpvlink 17507

Article	Couleur	Largeur standard	Pointure
Kano ESD Birko-Flor			
500580	noire	normale	39-46
500588	noire	étroite	36-42

Arizona ESD Birko-Flor



Pantoufle Arizona ESD, avec deux boucles; semelle intérieure originale BIRKENSTOCK avec ballast complètement conducteur, dessus en Birko-Flor [BF]. DIN EN ISO 20347.



dpvlink 24885

Article	Couleur	Largeur standard	Pointure
Arizona ESD Birko-Flor			
1021411	rosée / fleur	étroite	35-43
1021400	turquoise / fleur	étroite	35-43

Milano ESD Birko-Flor



Sandale Milano ESD, avec deux boucles et bride arrière; semelle intérieure BIRKENSTOCK avec ballast complètement conducteur, dessus en Birko-Flor [BF]. DIN EN ISO 20347.



dpvlink 17544

Article	Couleur	Largeur standard	Pointure
Milano ESD Birko-Flor			
634790	noire	normale	35-46
634790-1	noire	normale	47-48
634798	noire	étroite	35-46
634798-1	noire	étroite	47-48

Arizona ESD Birko-Flor



Pantoufle Arizona ESD, avec deux boucles; semelle intérieure BIRKENSTOCK avec ballast complètement conducteur, dessus en Birko-Flor [BF]. DIN EN ISO 20347.



dpvlink 17527

Article	Couleur	Largeur standard	Pointure
Arizona ESD Birko-Flor			
089430	bleue	normale	35-46
089430-1	bleue	normale	47-48
089438	bleue	étroite	35-46
089438-1	bleue	étroite	47-48
089410	blanche	normale	36-46
089410-1	blanche	normale	47-48
089418	blanche	étroite	35-46
089418-1	blanche	étroite	47-48
089420	noire	normale	35-46
089420-1	noire	normale	47-48
089428	noire	étroite	35-46
089428-1	noire	étroite	47-48

Kay ESD Birko-Flor



Sabot ESD, bride d'empaigne avec boucle; bride d'arrière pliable; semelle intérieure originale BIRKENSTOCK avec ballast complètement conducteur, dessus en Birko-Flor [BF]. DIN EN ISO 20347.



dpvlink 24888

Article	Couleur	Largeur standard	Pointure
Kay ESD Birko-Flor			
1020876	turquoise / fleur	étroite	35-43
1020945	rosée / fleur	étroite	35-43

Boston ESD cuir



Sabot Boston ESD, bride d'empaigne avec boucle; semelle intérieure BIRKENSTOCK originale avec ballast complètement conducteur; dessus en cuir véritable, respirant. DIN EN ISO 20347.



dpvlink 17557

Article	Couleur	Largeur standard	Pointure
Boston ESD cuir			
061380	bleue	normale	39-46
061380-1	bleue	normale	47-48
061388	bleue	étroite	36-42
061370	blanche	normale	39-46
061370-1	blanche	normale	47-48
061378	blanche	étroite	36-42
061360	noire	normale	39-46
061360-1	noire	normale	47-48
061368	noire	étroite	36-42

Tokio ESD cuir



Sabot Tokio ESD; bride d'empaigne avec boucle; bride arrière; semelle intérieure BIRKENSTOCK originale avec ballast complètement conducteur; dessus en cuir véritable, respirant. DIN EN ISO 20347.



dpvlink 17564

Article	Couleur	Largeur standard	Pointure
Tokio ESD cuir			
061400	noire	normale	39-46
061400-1	noire	normale	47-48
061408	noire	étroite	36-42
061390	bleue	normale	39-46

dpvlink 17564

Article	Couleur	Largeur standard	Pointure
Tokio ESD cuir			
061390-1	bleue	normale	47-48
061398	bleue	étroite	36-42
061410	blanche	normale	39-46
061410-1	blanche	normale	47-48
061418	blanche	étroite	36-42

Linz ESD cuir



Sabot Linz ESD, talon fermé / fermeture scratch; semelle intérieure BIRKENSTOCK originale avec ballast complètement conducteur; dessus en cuir véritable, respirant. DIN EN ISO 20347.



dpvlink 17576

Article	Couleur	Largeur standard	Pointure
Linz ESD cuir			
583160	noire	normale	39-46
583168	noire	étroite	36-42
583150	blanche	normale	39-46
583158	blanche	étroite	36-42

Chaussures de travail et de sécurité

Basket Q0 / QS 500 ESD



Basket Q0 500 ESD O2; semelle intérieure BIRKENSTOCK originale avec ballast complètement conducteur; dessus en cuir; semelle d'usure en nitrile/caoutchouc, résistante aux huiles et à l'essence, antidérapante (SRC)

Variante de la chaussure de sécurité QS 500 ESD S3 en plus avec embout en acier; bout protégé résistant à l'abrasion; protection antiperforation (non-métallique)



dpvlink 21174

Article	Couleur	Pointure	Classe	Embout
Basket Q0 / QS 500 ESD				
1011365	noire	35-46	O2	aucun
1011365-1	noire	47-48	O2	aucun
1011366	blanche	35-46	O2	aucun
1011366-1	blanche	47-48	O2	aucun
1011363	noire	35-46	S3	acier
1011363-1	noire	47-48	S3	acier
1011364	blanche	35-46	S3	acier
1011364-1	blanche	47-48	S3	acier



ABEBA est l'un des fabricants de chaussures les plus grands et les plus modernes en Europe. L'entreprise attache de l'importance à une qualité supérieure et, par conséquent, impose des exigences élevées aux matériaux utilisés et leur traitement. Ses chaussures professionnelles et de sécurité combinent une fonction de protection optimale, un climat sain et un confort maximal. La gamme de chaussures ESD d'ABEBA comprend un grand nombre de modèles de chaussures. Toutes les chaussures, de la pantoufle à la botte de sécurité, ont une semelle d'usure antidérapante et assure une protection ESD sécurisée.

Conformément à la norme ESD DIN EN 61340-5-1



- Chaussures ESD certifiées**
conformément à la norme EN 61340
- Chaussures de travail OB**
conformément à la norme EN ISO 20347
- Chaussures de travail 01**
conformément à la norme EN ISO 20347
- Chaussures de travail 02**
conformément à la norme EN ISO 20347
- Chaussures de sécurité SB**
conformément à la norme EN ISO 20345
- Chaussures de sécurité S1**
conformément à la norme EN ISO 20345
- Chaussures de sécurité S1P**
conformément à la norme EN ISO 20345
- Chaussures de sécurité S2**
conformément à la norme EN ISO 20345
- Chaussures de sécurité S3**
conformément à la norme EN ISO 20345
- Embout en acier**
- Embout non métallique**
- Antidérapance SRA**
conformément à la norme
- Antidérapance SRB**
conformément à la norme EN 13287
- Antidérapance SRC**
conformément à la norme EN 13287
- Protection antiperforation en acier**
- Protection antiperforation non métallique**
- Chaussure complètement sans métal**
- Chaussure lavable**
- Semelle intérieure échangeable**
- Norme DGVU 112-191**
Convient pour des semelles intérieures orthopédiques conformément à la norme DGVU 112-191
- Convient pour stérilisation par vapeur**
Autoclavable (jusqu'à 135°C)
- Hazard Analysis Critical Control Points**
- Respirant**
(Doublure respirante)
- Semelle surélevée possible**

Pantoufles, sandales, sabots

Pantoufle / Sandale NATURE



Pantoufle avec deux brides d'empêgne réglables avec fermeture scratch. Dessus en cuir; sans métal; sans doublure; semelle intérieure en liège, revêtue en cuir; semelle d'usure en caoutchouc spécial résistante aux huiles, à l'essence et aux acides, antidérapante (SRC).

NATURE



dpvlink 1003



Article	Couleur	Pointure	Classe	Forme
Pantoufle / Sandale NATURE				
AB-4085	noire	34-48	OB	pantoufle
AB-4080	blanche	34-48	OB	pantoufle
AB-4090	blanche	34-48	OB	sandale

Pantoufle / Sandale NATURE



Pantoufle / sandale avec deux brides d'empêgne réglables. Dessus en nubuck; sans métal; sans doublure; semelle intérieure en liège, revêtue en cuir; semelle d'usure en caoutchouc spécial résistante aux huiles, à l'essence et aux acides, antidérapante (SRC).

NATURE



dpvlink 15893



Article	Couleur	Pointure	Classe	Forme
Pantoufle / Sandale NATURE				
AB-4086	bleue	34-48	OB	pantoufle
AB-4096	bleue	34-48	OB	sandale

Pantoufle pour femmes Reflexor



Pantoufle pour femmes. Dessus et doublure en cuir; couture à main; semelle d'usure PU extrêmement légère, antidérapante, semelle intérieure à massage fixe Reflexor®, résistante au carburant, antidérapante.

Reflexor



dpvlink 14360



Article	Couleur	Pointure
Pantoufle pour femmes Reflexor		
AB-31092	noire	36-42

Pantoufle pour femmes Reflexor



Pantoufle pour femmes avec trois brides d'empêgne réglables avec fermeture scratch. Dessus en cuir lisse et doublure en cuir; couture à main; semelle d'usure PU extrêmement légère, résistante au carburant, antidérapante (SRC).



Reflexor



dpvlink 964

Article	Couleur	Pointure	Classe
Pantoufle pour femmes Reflexor			
AB-36912	noire	36-42	OB
AB-36902	blanche	36-42	OB



Sabot avec bride arrière x-light



Sabot avec bride arrière réglable et pivotante; élastique à l'empêgne; dessus en cuir lisse; doublure avec ions d'argent; traitement sanitized; semelle d'usure PU très légère, résistante aux huiles et à l'essence, antidérapante (SRC).



x-light



dpvlink 22608

Article	Couleur	Pointure	Classe
Sabot avec bride arrière x-light			
AB-7131141	blanche	35-48	OB
AB-7131142	noire	35-48	OB



Sabot avec bride arrière DYNAMIC



Sabot avec bride arrière fixe; dessus en textile tricoté; hydrofuge; doublure respirant; semelle d'usure en TPU résistante aux huiles et à l'essence, antidérapante (SRC).



DYNAMIC



dpvlink 22850

Article	Couleur	Pointure	Classe
Sabot avec bride arrière DYNAMIC			
AB-37326	bleu clair / blanche	35-48	OB
AB-37328	anthracite / blanche	35-48	OB
AB-37329	blanche	35-48	OB



Sabot avec bride arrière DYNAMIC



Sabot avec bride arrière réglable et fixe; dessus en cuir; doublure absorbant l'humidité; stabilisateur de tarse fonctionnel; semelle d'usure résistante aux huiles et à l'essence; profile spécial ABEBA, antidérapante (SRC).



DYNAMIC



dpvlink 16640

Article	Couleur	Pointure	Classe
Sabot avec bride arrière DYNAMIC			
AB-37310	blanche	35-48	OB
AB-37312	blanche / bleue	35-48	OB
AB-37313	blanche / rouge	35-48	OB
AB-37315	noire / marron	35-48	OB



Sabot avec bride arrière DYNAMIC



Sabot avec cou-de-pied rembourré; bride arrière réglable et fixe; dessus A-micro (microfibre); doublure absorbant l'humidité; stabilisateur de tarse fonctionnel; semelle d'usure résistante aux huiles et à l'essence; profile spécial ABEBA, antidérapante (SRC).



DYNAMIC



dpvlink 16629

Article	Couleur	Pointure	Classe
Sabot avec bride arrière DYNAMIC			
AB-37331	noire / bleue	35-48	OB
AB-37332	noire / rouge	35-48	OB
AB-37335	blanche / noire	35-48	OB



Sabot avec bride arrière DYNAMIC



Sabot avec cou-de-pied rembourré; bride arrière réglable et fixe; dessus A-micro (microfibre); **pièce textile respirante**; doublure absorbant l'humidité; stabilisateur de tarse fonctionnel; semelle d'usure résistante aux huiles et à l'essence; profile spécial ABEBA, antidérapante (SRC).

DYNAMIC



dpvlink 16635

Article	Couleur	Pointure	Classe
Sabot avec bride arrière DYNAMIC			
AB-37341	noire / bleue	35-48	OB
AB-37345	blanche / noire	35-48	OB
AB-37343	noire / jaune	35-48	OB



Sabot avec bride arrière DYNAMIC



Sabot avec bride arrière réglable et fixe; dessus A-micro (microfibre); doublure absorbant l'humidité; stabilisateur de tarse fonctionnel; semelle d'usure résistante aux huiles et à l'essence; profile spécial ABEBA, antidérapante (SRC).

DYNAMIC



dpvlink 16647

Article	Couleur	Pointure	Classe
Sabot avec bride arrière DYNAMIC			
AB-37361	noire	35-48	OB
AB-37360	blanche	35-48	OB



Sabot avec bride arrière easy



Sabot avec bride arrière réglable et fixe; dessus en cuir; perforations; semelle d'usure résistante aux huiles et à l'essence; profile spécial ABEBA; antidérapante (SRC).

easy



dpvlink 16655

Article	Couleur	Pointure	Classe
Sabot avec bride arrière easy			
AB-37630	blanche	35-48	OB
AB-37631	noire	35-48	OB



Sabot avec bride arrière the ORIGINAL



Sabot avec talonnette en microfibre; bride arrière réglable et pivotante; dessus A-micro (microfibre); semelle d'usure TPU, antidérapante (SRC).

the ORIGINAL



dpvlink 17413

Article	Couleur	Pointure	Classe	Dessus
Sabot avec bride arrière the ORIGINAL				
AB-37530	noire	36-42	OB	microfibre / perforé
AB-37520	blanche	36-42	OB	microfibre / perforé
AB-37531	noire	36-42	OB	microfibre
AB-37521	blanche	36-42	OB	microfibre



Sabot avec bride arrière rubber



Sabot avec bride arrière réglable et pivotante. Dessus en cuir; avec perforations; talonnette en cuir; semelle d'usure caoutchouc résistante aux huiles, à l'essence, aux acides et bases, antidérapante (SRC).

rubber



dpvlink 137

Article	Couleur	Pointure	Classe
Sabot avec bride arrière rubber			
AB-5310	noire	36-47	OB
AB-5300	blanche	36-47	OB



Sabot avec bride arrière Arrow



Sabot avec talonnette en microfibre; bride arrière réglable et pivotante; dessus A-micro (microfibre), perforé; semelle d'usure en PU résistante à l'abrasion, antidérapante (SRA).

Arrow



dpvlink 17419

Article	Couleur	Pointure	Classe
Sabot avec bride arrière Arrow			
AB-38330	noire	36-47	OB



Sabot avec bride arrière Arrow



Sabot avec bride arrière fixe avec fermeture scratch. Dessus en cuir, perforé, cou-de-pied rembourré avec élastique; doublure en cuir; talonnette en microfibre; semelle intermédiaire PU amortissante; semelle d'usure caoutchouc résistante à l'usure, aux huiles et à l'essence, antidérapante (SRC).



Arrow



dpvlink 161

Article	Couleur	Pointure	Classe
Sabot avec bride arrière Arrow			
AB-38600	blanche	36-47	OB
AB-38602	blanche	48-51	OB



Sabot avec bride arrière Arrow



Sabot avec bride arrière réglable et pivotante. Dessus en cuir; doublure en cuir; talonnette en microfibre; semelle intermédiaire PU respirante; semelle d'usure caoutchouc résistante à l'usure, aux huiles et à l'essence, antidérapante (SRA).



Arrow



dpvlink 976

Article	Couleur	Pointure	Classe	Dessus
Sabot avec bride arrière Arrow				
AB-38200	blanche	36-47	OB	cuir
AB-38202	blanche	48-51	OB	cuir
AB-38210	noire	36-47	OB	cuir
AB-38212	noire	48-51	OB	cuir
AB-35600	blanche	36-47	OB	cuir / perforé



Sabot pour femmes avec bride arrière Reflexor



Sabot pour femmes avec bride arrière réglable et pivotante, élastique au cou-de-pied. Dessus en cuir et doublure en microfibre; couture à main; semelle d'usure PU très légère, résistante au carburant, antidérapante (SRC).



Reflexor



dpvlink 967

Article	Couleur	Pointure	Classe
Sabot pour femmes avec bride arrière Reflexor			
AB-36903	blanche	36-42	OB



Sabot avec bride arrière NATURE



Sabot avec bride d'empigne réglable et bride arrière fixe. Dessus en cuir, perforé; sans doublure; semelle intérieure en liège, revêtue en cuir; semelle d'usure en caoutchouc spécial résistante aux huiles, à l'essence, aux acides et aux bases, antidérapante (SRC).



NATURE



dpvlink 983

Article	Couleur	Dessus	Pointure
Sabot avec bride arrière NATURE			
AB-4055	noire	cuir	34-48
AB-4040	blanche	cuir	34-48
AB-4045	bleu marine	cuir / perforé	34-48
AB-4050	blanche	cuir / perforé	34-48



Modèles pour femme en largeur XXL

Sabot pour femmes XXL



Sandale pour femmes avec bride arrière réglable; élastique au cou-de-pied. Dessus en cuir; doublure en microfibre; couture à main; semelle d'usure PU très légère, résistante au carburant, antidérapante (SRB).



Reflexor



dpvlink 14417

Article	Couleur	Pointure	Classe	Dessus
Sabot pour femmes XXL				
AB-36872	noire	36-43	OB	nubuck
AB-36874	blanche	36-43	OB	cuir



Sabot pour femmes XXL



Sabot pour femmes; bride arrière pivotante et réglable; élastique au cou-de-pied; dessus en cuir; doublure en microfibre; couture à main; semelle d'usure PU très légère, résistante au carburant, antidérapante (SRB).



Reflexor



dpvlink 14420

Article	Couleur	Pointure	Classe
Sabot pour femmes XXL			
AB-36813	noire	36-43	OB



Chaussures de travail et de sécurité

Mocassin uni6



Mocassin avec dessus A-micro (microfibre); élastique au cou-de-pied; doublure à ions argent; compliant HAACP; lavable à 30°C; semelle intermédiaire Soft-PU; semelle d'usure en TPU résistante aux huiles et à l'essence avec zones flexibles, antidérapante (SRC).



dpvlink 18469

Article	Couleur	Pointure	Classe
Mocassin uni6			
AB-36741	noire	35-48	O2
AB-36740	blanche	35-48	O2



Chaussure de sécurité



Chaussure à lacets. Dessus en textile (respirant); doublure avec ions d'argent (absorbant l'humidité); semelle intermédiaire antiperforation sans métal; semelle intérieure échangeable; semelle d'usure en TPU résistante aux huiles et à l'essence avec zones flexibles, antidérapante (SRC).



dpvlink 21249

Article	Couleur	Pointure	Classe	Embout
Chaussure de sécurité				
AB-36728	noire	35-48	O2	aucun
AB-36729	blanche	35-48	O2	aucun
AB-31628	noire	35-48	S3	acier
AB-31629	blanche	35-48	S3	acier



Chaussure de sécurité



Chaussure à lacets. Dessus en cuir/suède; pièces textiles respirantes; bandes réfléchissantes; doublure à ions argent; haut de tige rembourré et contrefort; stabilisateur du tarse fonctionnel; semelle intermédiaire Soft-PU; semelle d'usure en TPU résistante aux huiles et à l'essence avec zones flexibles, antidérapante (SRC).



dpvlink 16704

Article	Couleur	Pointure	Classe	Embout
Chaussure de sécurité				
AB-36721	noire	35-48	O1	aucun
AB-31721	noire	35-48	S1	acier



Chaussure de sécurité



Chaussure à lacets. Dessus en textile tricoté (respirant); doublure avec ions d'argent (absorbant l'humidité); revêtement à l'embout; semelle intermédiaire Soft-PU; semelle d'usure en TPU résistante aux huiles et à l'essence avec zones flexibles, antidérapante (SRC).

Variante de la chaussure de sécurité S2 et S3 en plus avec embout en acier



dpvlink 21251

Article	Couleur	Pointure	Classe	Embout
Chaussure de sécurité				
AB-36774	orange	35-48	O2	aucun
AB-36772	blanche	35-48	O2	aucun
AB-36773	bleue	35-48	O2	aucun
AB-36775	anthracite	35-48	O2	aucun
AB-36776	noire	35-48	O2	aucun
AB-31772	blanche	35-48	S2	acier
AB-31773	bleue	35-48	S2	acier
AB-31775	anthracite	35-48	S2	acier
AB-31676	noire	35-48	S3	acier



Chaussure basse uni6



Chaussure de sécurité à lacets. Dessus en cuir fonctionnel en nid d'araignées (hydrofuge et résistant aux érayures); doublure avec ions d'argent (absorbant l'humidité); haut de tige rembourré et contrefort indéformables; semelle intermédiaire Soft-PU; semelle d'usure en TPU résistante aux huiles et à l'essence avec zones flexibles, antidérapante (SRC).

Variante de la chaussure de sécurité S1 et S2 en plus avec embout en acier



dpvlink 16713

Article	Couleur	Pointure	Classe	Embout
Chaussure basse uni6				
AB-36760	blanche	35-48	O1	aucun
AB-36761	noire	35-48	O2	aucun
AB-31760	blanche	35-48	S1	acier
AB-31761	noire	35-48	S2	acier



Sandale uni6



Sandale avec fermeture scratch; bride d'empigne réglable; microfibre; doublure en microfibre absorbant l'humidité et favorisant la respiration; semelle intermédiaire Soft-PU; semelle d'usure en TPU résistante aux huiles et à l'essence avec zones flexibles, antidérapante (SRC).

Variante de la chaussure de sécurité S1 en plus avec embout en acier



uni6



dpvlink 18472

Article	Couleur	Pointure	Classe	Embout
Sandale uni6				
AB-31795	blanche	35-48	S1	acier



Chaussure basse air cushion



Chaussure à lacets. Dessus et doublure en cuir; semelle à coussin d'air PU très légère résistante aux huiles et à l'essence, antidérapante (SRA).



air cushion



dpvlink 1026

Article	Couleur	Pointure	Classe
Chaussure basse air cushion			
AB-32600	blanche	35-47	02
AB-32610	noire	39-47	02



Mocassin air cushion



Mocassin. Dessus en cuir lisse, perforé; semelle à coussin d'air PU très légère résistante aux huiles et à l'essence, antidérapante (SRA).



air cushion



dpvlink 1034

Article	Couleur	Pointure	Classe
Mocassin air cushion			
AB-32310	noire	39-47	01
AB-32300	blanche	35-47	01



Mocassin dynamic flow



Mocassin. Dessus en textile tricoté (respirant); fermeture avec double bande élastique, entrée élastique; semelle d'usure en TPU, résistante aux huiles et à l'essence, antidérapante (SRC).



DYNAMIC flow



dpvlink 24572

Article	Couleur	Pointure	Classe	Embout
Mocassin dynamic flow				
AB-37374	rouge / blanche	35-48	01	aucun
AB-37375	anthracite / blanche	35-48	01	aucun
AB-37376	noire / bleu clair	35-48	01	aucun



Sabot Classic



Sabot de sécurité avec bride d'empigne réglable et bride arrière fixe. Dessus et talonnette en cuir, doublure en cuir grainé; embout en acier; semelle Mono-PU très légère, amortissante, résistante aux huiles et à l'essence, antidérapante (SRC).



Classic



dpvlink 322

Article	Couleur	Pointure	Classe	Embout
Sabot Classic				
AB-31000	blanche	36-46	SB	acier
AB-31010	noire	36-46	SB	acier



Sabot Classic



Sabot de sécurité avec bride d'empigne réglable et bride arrière fixe. Dessus en A-micro; embout en acier; semelle Mono-PU très légère, amortissante, résistante aux huiles et à l'essence, antidérapante (SRC).



Classic



dpvlink 15929



Article	Couleur	Pointure	Classe	Embout
Sabot Classic				
AB-31011	noire	36-46	SB	acier
AB-31001	blanche	36-46	SB	acier

Sabot x-light



Sabot de sécurité avec bride arrière réglable et pivotante; élastique à l'empigne; dessus en cuir lisse; doublure avec ions d'argent; embout en acier; semelle d'usure PU très légère, résistante aux huiles et à l'essence, amortissante, antidérapante (SRC).



x-light



dpvlink 22620



Article	Couleur	Pointure	Classe	Embout
Sabot x-light				
AB-7131042	noire	35-48	SB	acier
AB-7131041	blanche	35-48	SB	acier

Sabot x-light



Sabot de sécurité avec fermeture scratch; dessus en cuir lisse; élastique à l'empigne; doublure avec ions d'argent; embout en acier; semelle d'usure PU très légère, résistante aux huiles et à l'essence, amortissante, antidérapante (SRC).



x-light



dpvlink 22623



Article	Couleur	Pointure	Classe	Embout
Sabot x-light				
AB-7131035	noire	35-48	SB	acier
AB-7131030	blanche	35-48	SB	acier

Sandale x-light



Sandale avec inserts en textile respirant Air-mesh. Fermeture scratch double; dessus en cuir lisse; doublure avec ions d'argent; semelle d'usure PU très légère, résistante aux huiles et à l'essence, amortissante, antidérapante (SRC).

Variante de la chaussure de sécurité S1 en plus avec embout en acier



x-light



dpvlink 22626



Article	Couleur	Pointure	Classe	Embout
Sandale x-light				
AB-7131136	noire	35-48	O1	aucun
AB-7131131	blanche	35-48	O1	aucun
AB-7131036	noire	35-48	S1	acier
AB-7131031	blanche	35-48	S1	acier

Mocassin x-light



Mocassin, cou-de-pied avec bande élastique; dessus en microfibre, respirant; doublure avec ions d'argent; semelle d'usure en PU très légère, amortissante, résistante aux huiles et à l'essence, antidérapante (SRC).



x-light



dpvlink 22730



Article	Couleur	Pointure	Classe
Mocassin x-light			
AB-7131128	blanche	35-48	O2

Pantoufle x-light



Pantoufle de sécurité avec élastique à l'empigne; dessus en cuir lisse; doublure avec ions d'argent; embout en acier; semelle d'usure PU très légère, résistante aux huiles et à l'essence, antidérapante (SRC).

Variante de la chaussure de sécurité S2 en plus avec embout en acier



x-light



dpvlink 22629



Article	Couleur	Pointure	Classe	Embout
Pantoufle x-light				
AB-7131137	noire	35-48	O2	aucun
AB-7131132	blanche	35-48	O2	aucun
AB-7131037	noire	35-48	S2	acier
AB-7131032	blanche	35-48	S2	acier

Mocassin de sécurité x-light



Mocassin de sécurité, cou-de-pied avec bande élastique; dessus en microfibre, respirant; doublure avec ions d'argent; embout en acier; semelle d'usure en PU très légère, amortissante, résistante aux huiles et à l'essence, antidérapante. EN ISO 20345:2012, S2, SRC



dpvlink 22740

Article	Couleur	Pointure	Classe	Embout
Mocassin de sécurité x-light				
AB-7131028	blanche	35-48	S2	acier
AB-7131029	noire	35-48	S2	acier

Chaussure basse x-light



Chaussure à lacets avec pièces textiles respirantes Air-Mesh. Bandes réfléchissantes; dessus en cuir lisse, doublure à ions d'argent; embout en acier; semelle d'usure PU très légère, résistante aux huiles et à l'essence, amortissante, antidérapante (SRC).



dpvlink 23724

Article	Couleur	Pointure	Classe	Embout
Chaussure basse x-light				
AB-7131058	blanche	35-48	S1	acier

Chaussure basse x-light



Chaussure à lacets de sécurité avec bandes réfléchissantes; dessus en cuir lisse; doublure avec ions d'argent; embout en acier; semelle intérieure échangeable; semelle d'usure PU très légère, résistante aux huiles et à l'essence, amortissante, antidérapante (SRC).

Variantes de la chaussure de sécurité S2 et S3 en plus avec embout en acier



dpvlink 22636

Article	Couleur	Pointure	Classe	Embout
Chaussure basse x-light				
AB-7131133	blanche	35-48	02	aucun
AB-7131138	noire	35-48	02	aucun
AB-7131033	blanche	35-48	S2	acier
AB-7131038	noire	35-48	S2	acier
AB-7131874	noire	35-48	S3	acier

Chaussure basse x-light



Chaussure de sécurité à lacets; dessus en microfibre, respirant; doublure avec ions d'argent; embout en acier; semelle d'usure en PU très légère, amortissante, résistante aux huiles et à l'essence, antidérapante (SRC).

Variante de la chaussure de sécurité S2 en plus avec embout en acier



dpvlink 22743

Article	Couleur	Pointure	Classe	Embout
Chaussure basse x-light				
AB-7131127	noire	35-48	02	aucun
AB-7131126	blanche	35-48	02	aucun
AB-7131027	noire	35-48	S2	acier
AB-7131026	blanche	35-48	S2	acier

Chaussure à lacets x-light



Chaussure à lacets; dessus en microfibre; doublure respirante avec ions d'argent; bandes réfléchissantes; semelle d'usure en PU, antidérapante (SRC).



dpvlink 24652

Article	Couleur	Pointure	Classe	Embout
Chaussure à lacets x-light				
AB-7131050	noire / orange	35-48	S1	acier

Chaussure à lacets x-light



Chaussure à lacets; dessus en microfibre; doublure respirante avec ions d'argent; bandes réfléchissantes; semelle d'usure en PU, antidérapante (SRC).



dpvlink 25208

Article	Couleur	Pointure	Classe	Embout
Chaussure à lacets x-light				
AB-7131860	noire / jaune fluo	35-48	S3	acier

Chaussure de sécurité x-light



Sandale de sécurité avec pièces textiles respirantes Air-Mesh. Bandes réfléchissantes; dessus en cuir lisse, doublure à ions d'argent; embout en acier; semelle d'usure PU très légère, résistante aux huiles et à l'essence, amortissante, antidérapante (SRC).



x-light



dpvlink 23722

Article	Couleur	Pointure	Classe	Embout
Chaussure de sécurité x-light				
AB-7131056	noire / rouge	35-48	S1	acier



Chaussure de sécurité x-light



Chaussure de sécurité avec deux fermetures scratch. Bout recouvert avec revêtement résistant à l'abrasion; dessus en cuir lisse; doublure avec ions d'argent; embout en acier; semelle d'usure PU très légère, résistante aux huiles et à l'essence, amortissante, antidérapante (SRC).



x-light



dpvlink 23736

Article	Couleur	Pointure	Classe	Embout
Chaussure de sécurité x-light				
AB-7131047	blanche	35-48	S2	acier



Sabot ANATOM



Sabot de sécurité avec cou-de-pied réglable. Bride arrière fixe et réglable; dessus en A-micro, respirant, lavable à 30°C; doublure antibactérielle à ions argent, absorbant l'humidité; embout en acier; semelle PU à double couche avec protection contre foulures, zone de flexion, amortissement, talon asymétrique et renfort de torsion en TPU, antidérapante (SRC).



anatom



dpvlink 8754

Article	Couleur	Pointure	Classe	Embout
Sabot ANATOM				
AB-32120	blanche	36-48	SB	acier
AB-32120-1	blanche	49-52	SB	acier
AB-32125	noire	36-48	SB	acier
AB-32125-1	noire	49-52	SB	acier



Sandale de sécurité ANATOM



Sandale de sécurité avec fermeture scratch double. Bandes réfléchissantes; dessus en A-micro, respirant, lavable à 30°C; doublure spéciale et antibactérielle à fils d'argent, absorbant l'humidité; traitement sanitized embout en acier; semelle PU à double couche avec protection contre foulures, zone de flexion, amortissement, talon asymétrique et renfort de torsion en TPU, antidérapante (SRC).



anatom



dpvlink 13785

Article	Couleur	Pointure	Classe	Embout
Sandale de sécurité ANATOM				
AB-2616	blanche	36-48	S1	acier
AB-2616-1	blanche	49-50	S1	acier



Sandale de sécurité ANATOM



Sandale de sécurité avec bride d'empigne réglable. Bandes réfléchissantes; dessus en suède/textile; embout en acier; semelle PU à double couche avec protection contre foulures, zone de flexion, amortissement, talon asymétrique et renfort de torsion en TPU, antidérapante (SRC).



anatom



dpvlink 8766

Article	Couleur	Pointure	Classe	Embout
Sandale de sécurité ANATOM				
AB-32189	noire	36-48	S1	acier
AB-32189-1	noire	49-52	S1	acier



Chaussure de sécurité ANATOM



Chaussure de sécurité à lacets avec revêtement résistant aux érayures au niveau de talon; dessus en nubuck/textile; bandes réfléchissantes; doublure spéciale antibactérielle absorbant l'humidité; embout en acier; semelle PU à double couche avec protection contre foulures, zone de flexion, amortissement, talon asymétrique et renfort de torsion en TPU, antidérapante (SRC).



anatom



dpvlink 8757

Article	Couleur	Pointure	Classe	Embout
Chaussure de sécurité ANATOM				
AB-32147	noire / bleu marine	36-48	S1	acier
AB-32147-1	noire / bleu marine	49-50	S1	acier
AB-32247	noire / bleu marine	36-48	S1P	acier



Chaussure de sécurité ROAD



Chaussure de sécurité; dessus en suède; doublure en tissu technique; respirabilité élevée; embout en composite; bout recouvert: protection antiperforation non-métallique; semelle intérieure antibactérienne; semelle d'usure en PU/PU; antidérapante (SRC).



dpvlink 25433

Article	Couleur	Pointure	Classe	Embout	Forme
Chaussure de sécurité ROAD					
AB-5005847	verte	38-48	S1P	composite	sandale
AB-5005848	verte	38-48	S3	composite	chaussure basse
AB-5005849	verte	38-48	S3	composite	botte
AB-5015847	noire	38-48	S1P	composite	sandale
AB-5015848	noire	38-48	S3	composite	chaussure basse
AB-5015849	noire	38-48	S3	composite	botte

Chaussure de sécurité TRAX Automotive



Chaussure de sécurité; dessus en cuir lisse; doublure en tissu technique; respirabilité élevée; embout en composite; protection antiperforation non-métallique; semelle intérieure antibactérienne; semelle d'usure en PU/PU; antidérapante (SRC).



dpvlink 25417

Article	Couleur	Pointure	Classe	Embout	Forme
Chaussure de sécurité TRAX Automotive					
AB-5005840	noire	38-48	S1P	composite	sandale
AB-5005841	noire	38-48	S3	composite	chaussure basse
AB-5005842	noire	38-48	S3	composite	botte

Chaussure de sécurité TRAX



Chaussure de sécurité; dessus en suède; doublure en tissu technique; respirabilité élevée; embout en composite; protection antiperforation non-métallique; semelle intérieure antibactérienne; semelle d'usure en PU/PU; antidérapante (SRC).



dpvlink 25421

Article	Couleur	Pointure	Classe	Embout	Forme
Chaussure de sécurité TRAX					
AB-5045840	bleue	38-48	S1P	composite	sandale
AB-5045841	bleue	38-48	S3	composite	chaussure basse
AB-5045842	bleue	38-48	S3	composite	botte
AB-5025840	grise	38-48	S1P	composite	sandale
AB-5025841	grise	38-48	S3	composite	chaussure basse
AB-5025842	grise	38-48	S3	composite	botte
AB-5015840	noire	38-48	S1P	composite	sandale
AB-5015841	noire	38-48	S3	composite	chaussure basse
AB-5015842	noire	38-48	S3	composite	botte

Chaussure pour manager



Chaussure pour manager; dessus en cuir de veau; doublure en microfibre respirant et absorbant l'humidité; talonnette en cuir; semelle d'usure en cuir avec des inserts antistatiques.



dpvlink 10042

Article	Couleur	Pointure
Chaussure pour manager		
AB-3120	noire	39-46

Systemes contre l'électrostatique

Chaussure de sécurité BusinessMen 

Chaussure de sécurité à lacets. Dessus en cuir; doublure en microfibre; embout en acier; semelle d'usure en caoutchouc résistante aux huiles et à l'essence, antidérapante (SRA).



BUSINESS MEN



dpvlink 13801

Article	Couleur	Pointure	Classe	Embout
Chaussure de sécurité BusinessMen				
AB-33240	noire	36-48	S2	acier



Chaussure de sécurité BusinessMen 

Chaussure de sécurité à lacets. Dessus en cuir; doublure en microfibre; embout en acier; semelle d'usure en caoutchouc résistante aux huiles et à l'essence, antidérapante (SRA).



BUSINESS MEN



dpvlink 10062

Article	Couleur	Pointure	Classe	Embout
Chaussure de sécurité BusinessMen				
AB-33230	noire	36-48	S2	acier



Chaussure à lacets pour homme BusinessMen 

Chaussure à lacets pour homme. Dessus en cuir de bovin, doublure en microfibre respirant et absorbant l'humidité; semelle intérieure en cuir; semelle d'usure TPU résistante à l'abrasion, aux huiles et à l'essence, antidérapante (SRA).



BUSINESS MEN



dpvlink 14374

Article	Couleur	Pointure	Classe
Chaussure à lacets pour homme BusinessMen			
AB-32450	noire	40-47	01



Chaussure à lacets pour homme Reflexor 

Chaussure à lacets pour homme. Dessus en cuir lisse et doublure en microfibre; couture à main; semelle d'usure PU très légère, antidérapante, résistante au carburant. 01, SRC; EN ISO 20347:2007



Reflexor



dpvlink 6720

Article	Couleur	Pointure	Classe
Chaussure à lacets pour homme Reflexor			
AB-35700	blanche	40-46	01
AB-35710	noire	40-46	01



Chaussures spéciales

Sabot spécial 

Sabot spécial en matériau spécial autoclavable et stérilisable avec bride arrière pivotante, forme confortable; autoclavable à 135°C; lavable à 60°C; convient pour salle blanche; semelle d'usure antidérapante (SRC).



dpvlink 10057

Article	Couleur	Pointure	Classe
Sabot spécial			
AB-39600	blanche	35-46	0B
AB-39630	orange	36-46	0B
AB-39620	verte	35-46	0B
AB-39610	bleue	35-46	0B



Mocassin pour salle blanche 

Mocassin pour salle blanche avec semelle intérieure intégrée. Dessus en microfibre (Lorica), respirant; élastique au cou-de-pied; décontaminable jusqu'à 30 fois, lavable jusqu'à 60°C; semelle PU à coussin d'air très légère, résistante aux huiles et à l'essence, antidérapante (SRA).



cushion



dpvlink 8771

Article	Couleur	Pointure	Classe
Mocassin pour salle blanche			
AB-32370	blanche	35-47	01



Botte pour salle blanche

Botte pour salle blanche. Dessus en microfibre; lavable à 30°C (il faut contrôler le matériau, car il peut perdre sa fonction); semelle d'usure PU résistante aux huiles et à l'essence, antidérapante (SRA).

Quantité minimum nécessaire !



dpvlink 14481

Article	Couleur	Pointure	Classe
Botte pour salle blanche			
AB-3620	blanche	35-47	OB

Chaussure avec guêtre pour salle blanche

Chaussure avec guêtre pour salle blanche. Dessus en cuir, perforé; guêtre; textile de salle blanche sur demande; semelle d'usure PU résistante aux huiles et à l'essence, antidérapante (SRA).

Quantité minimum nécessaire !



dpvlink 14483

Article	Couleur	Pointure
Chaussure avec guêtre pour salle blanche		
AB-1144	blanche	35-48

Semelles intérieures

Semelle intérieure pour modèles Reflexor



- semelle à picots
- stimulation des zones réflexes plantaires
- stimule la circulation sanguine
- semelle orthopédique
- revêtu de cuir
- confortable
- plane et lisse

dpvlink 16006

Article	Type	Pointure
Semelle intérieure pour modèles Reflexor		
AB-3565	Massage actif	36-42
AB-3566	Massage actif	40-46
AB-3572	Massage actif XXL	36-43
AB-3567	Confort blanc	36-42
AB-3569	Confort blanc	40-46
AB-3568	Confort anthracite	36-42
AB-3570	Confort anthracite	40-46

Semelle intérieure pour modèles StaticControl



- absorption des chocs immédiate
- répartition de charge uniforme
- circulation d'air sous toute la surface du pied
- étalement de l'avant du pied

dpvlink 16002

Article	Type	Pointure
Semelle intérieure pour modèles StaticControl		
AB-3553	acc Wave StaticControl	36-47

Semelle intérieure ESD Active Comfort



- Semelle intérieure ESD Active Comfort
- carbone actif anti-odeur
- soutien additionnel du métatarse
- antibactérienne
- dégagement d'humidité vers l'extérieur
- très légère

dpvlink 22746

Article	Type	Pointure
Semelle intérieure ESD Active Comfort		
AB-351920	pour chaussures de sécurité aluminium/acier	36-48
AB-352020	pour chaussures de sécurité Crawler aluminium ouvertes	36-48
AB-352710	pour chaussures professionnelles Easy	35-48
AB-352320	pour chaussures fermées Anatom	36-52
AB-352420	pour modèles Anatom ouverts	36-52
AB-352510	pour chaussures professionnelles uni6	35-48
AB-352520	pour chaussures de sécurité uni6	35-48
AB-352610	pour chaussures de sécurité Dynamic	35-48
AB-351710	pour chaussures de travail x-light ouvertes	35-48
AB-351610	pour chaussures de travail x-light fermées	35-48
AB-351720	pour chaussures de sécurité x-light ouvertes	35-48
AB-351620	pour chaussures de sécurité x-light fermées	35-48

Semelle intérieure ESD Active MedFit pour modèles Dynamic flow



dpvlink 24582

Article	Type	Pointure
Semelle intérieure ESD Active MedFit pour modèles Dynamic flow		
AB-352630	pour chaussures professionnelles Dynamic flow	35-48



Aujourd'hui, les exigences pour des chaussures de sécurité sont très élevées et variées. Les chaussures de sécurité de Jalas® sont idéales pour l'utilisation dans les zones EPA, parce qu'elles sont optimalement adaptées aux exigences dans la fabrication électronique. Elles sont confortables, légères et faciles à entretenir. Les chaussures antistatiques offrent aussi une protection ESD sécurisée. En plus, beaucoup de modèles de Jalas® ont une semelle intérieure amortissante et respirante. Conformément à la norme ESD DIN EN 61340-5-1 ⚠



- Chaussures ESD certifiées**
conformément à la norme EN 61340
- Chaussures de travail OB**
conformément à la norme EN ISO 20347
- Chaussures de travail 01**
conformément à la norme EN ISO 20347
- Chaussures de travail 02**
conformément à la norme EN ISO 20347
- Chaussures de sécurité S1**
conformément à la norme EN ISO 20345
- Chaussures de sécurité S1P**
conformément à la norme EN ISO 20345
- Chaussures de sécurité S2**
conformément à la norme EN ISO 20345
- Chaussures de sécurité S3**
conformément à la norme EN ISO 20345
- Embout en acier**
- Embout en aluminium**
- Embout non métallique**
- Antidérapance SRA**
conformément à la norme
- Antidérapance SRB**
conformément à la norme EN 13287
- Antidérapance SRC**
conformément à la norme EN 13287
- Protection antiperforation non métallique**
- Bout recouvert**
Protection contre l'usure du bout
- Semelle intérieure échangeable**
- Norme DGUV 112-191**
Convient pour des semelles intérieures orthopédiques conformément à la norme DGUV 112-191
- Système de fermeture à disque BOA®**
pour un ajustement simple de la chaussure
- Ergothen**
(empêche des douleurs au dos et aux pieds)
- Stabilisateur**
(Protection contre la flexion et la torsion)
- Hydrofuge**

Sabots

Sabot avec bride arrière SARITA



Sabot en microfibre confortable à porter, lavable à 40°C; bride arrière fixe et réglable; zone d'absorption de chocs en Poron® XRD®; semelle d'usure PU résistante aux huiles, antistatique. EN ISO 20347 OB SRC



dpvlink 15527

Article	Couleur	Pointure	Classe
Sabot avec bride arrière SARITA			
JA-2942	noire / argent	34-42	OB



Chaussures professionnelles et de sécurité

Sandale CARE



Sandale CARE avec fermeture scratch; bride arrière et de cou-de-pied réglable; zone d'absorption de chocs en Poron® XRD®; semelle d'usure PU résistante aux huiles, antistatique. EN ISO 20347 01 SRC



dpvlink 13497

Article	Couleur	Pointure	Classe
Sandale CARE			
JA-5042	noire	36-47	01



Chaussure basse SPOC



Chaussure basse sportive; dessus en cuir; doublure en polyester; zone d'absorption des chocs en Poron® XRD®; semelle d'usure en EVA/caoutchouc résistante aux huiles, antistatique. EN ISO 20347 02 SRC



dpvlink 21361

Article	Couleur	Pointure	Classe
Chaussure basse SPOC			
JA-5342	noire	35-48	02
JA-5352	noire	35-48	02



Chaussure basse SPOC

Chaussure basse légère avec fermeture à lacets et fermeture rapide BOA®; dessus en mesh similaire à une chaussette; doublure en polyester; zone d'absorption des chocs en Poron® XRD®; semelle d'usure en EVA/caoutchouc; antidérapante. EN ISO 20347 01 SRC



dpvlink 26097

Article	Couleur	Pointure	Classe
Chaussure basse SPOC			
JA-5392	noire	35-48	01
JA-5492	blanche	35-48	01

Chaussure basse SPOC Boa®

Chaussure basse légère avec fermeture rapide BOA®; dessus en textile; doublure en polyester; zone d'absorption des chocs en Poron® XRD®; semelle d'usure EVA/caoutchouc, antidérapante. EN ISO 20347 01 SRC



dpvlink 23435

Article	Couleur	Pointure	Classe
Chaussure basse SPOC Boa®			
JA-5362	noire / orange	35-48	01
JA-5462	blanche	35-48	01
JA-5382	noire	35-48	01

RESPIRO

Les chaussures de sécurité de la série Jalas **Respiro**® sont équipées d'un stratifié IQ TEX® unique et à trois couches. Vos pieds restent au sec particulièrement grâce à la **surface respirante** et le **matériau d'adsorption des chocs aéré** dans la semelle intérieure. La température dans la **chaussure est réglée**. Ainsi, il n'y a pas de sueur ou d'odeurs désagréables.

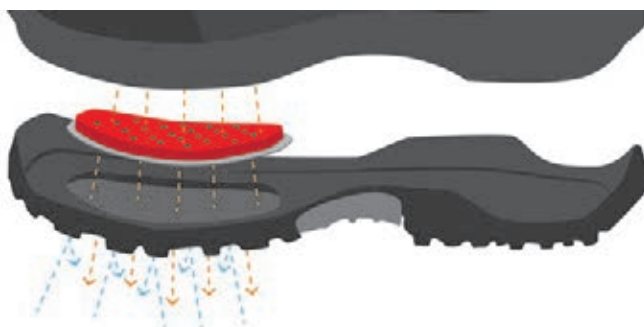

Sandale de sécurité 3800R / 3820R RESPIRO

Sandale de sécurité respirante avec fermeture scratch; très haute perméabilité à l'air, orifices de ventilation, bord de tige rembourré; embout en aluminium; zone d'absorption des chocs en Poron® XRD®; semelle d'usure en TPU résistante aux huiles, antistatique.

3800R RESPIRO JA-3800R: dessus en microfibre; EN ISO 20345 S1 SRB

3820R RESPIRO JA-3820R: dessus en nubuck/textile; EN ISO 20345 S1 SRB



dpvlink 20142

Article	Couleur	Pointure	Classe	Fermeture	Dessus
Sandale de sécurité 3800R / 3820R RESPIRO					
JA-3800R	noire / bleue	36-47	S1	fermeture scratch	microfibre
JA-3820R	noire / bleue	36-47	S1	fermeture scratch	nubuck / textile

Sandale de sécurité 3510R RESPIRO

Chaussure de sécurité sportive; dessus en cuir revêtu de PU/textile; très haute perméabilité à l'air; embout en aluminium; zone d'absorption des chocs en Poron® XRD®; semelle d'usure en TPU résistante aux huiles, antistatique. EN ISO 20345 S1 SRB



dpvlink 20148

Article	Couleur	Pointure	Classe
Sandale de sécurité 3510R RESPIRO			
JA-3510R	blanche	36-47	S1

Chaussure de sécurité 3700R RESPIRO

Chaussure de sécurité sportive; dessus en cuir revêtu de PU/textile; très haute perméabilité à l'air; embout en aluminium; zone d'absorption des chocs en Poron® XRD®; semelle d'usure en TPU résistante aux huiles, antistatique. EN ISO 20345 S2 SRB



dpvlink 20144

Article	Couleur	Pointure	Classe
Chaussure de sécurité 3700R RESPIRO			
JA-3700R	noire / bleue	36-47	S2



POWER TO MOVE ZENIT EVO

Semelle intérieure Zenit EVO

Plusieurs couches pour une ergonomie ultime et confort



1. Couche en textile
2. **Couche en Neo Foam** – protège le pied entier des chocs
3. **Couche de base douce EVA** – apporte structure, stabilité et confort
4. **Couche dure EVA** – préserve la forme et fonctionnalité de la semelle intérieure, apporte support et stabilité
5. **PORON® XRD™** - assure une absorption des chocs unique
6. **Élément stabilisant** – améliore la stabilité de la chaussure

Chaussure de sécurité ZENIT EVO Boa®

Chaussure de sécurité; avec fermeture rapide Boa®; dessus en textile; sans coutures; doublure en polyester/polyamide; embout en aluminium; protection antiperforation flexible ultra-mince; double zone d'absorption des chocs en Poron XRD. EN ISO 20345 S1P SRC



dpvlink 21358

Article	Couleur	Pointure	Classe	Fermeture
Chaussure de sécurité ZENIT EVO Boa®				
JA-7158	bleue / noire	35-48	S1P	Boa® / fermeture rapide
JA-7118	grise / noire	35-48	S1P	Boa® / fermeture rapide
JA-7108	noire / rouge	35-48	S1P	Boa® / fermeture rapide

Chaussure de sécurité ZENIT EVO



Chaussure de sécurité; dessus en textile; sans coutures; doublure en polyester/polyamide; embout en aluminium; double zone d'absorption des chocs en Poron XRD. EN ISO 20345 S1 / S1P SRC



dpvlink 21354

Article	Couleur	Pointure	Classe	Fermeture
Chaussure de sécurité ZENIT EVO				
JA-7128	grise / noire	35-48	S1P	fermeture à lacets
JA-7100	noire / rouge	35-48	S1	fermeture à lacets

Chaussure de sécurité 1635 / 1645 / 1655 E-Sport



Chaussure de sécurité confortable; dessus en cuir/textile; embout en aluminium; zone d'absorption des chocs en Ergothan; semelle d'usure en PU résistante aux huiles, antistatique. EN ISO 20345 S1 / S1P SRC



dpvlink 25263

Article	Couleur	Pointure	Classe	Forme
Chaussure de sécurité 1635 / 1645 / 1655 E-Sport				
JA-1635	noire / bleue	36-47	S1	chaussure basse
JA-1645	noire / bleue	36-47	S1P	chaussure basse
JA-1655	noire / bleue	36-47	S1P	botte

Chaussure de sécurité 1605 E-Sport



Sandale de sécurité; dessus en cuir revêtu de PU avec fermeture scratch; embout en aluminium; protection antiperforation non-métallique; amortissante, semelle d'usure en PU résistante aux huiles, antistatique. EN ISO 20345 S1P SRC



dpvlink 18481

Article	Couleur	Pointure	Classe
Chaussure de sécurité 1605 E-Sport			
JA-1605	noire / grise	36-47	S1P

Chaussure de sécurité 1615 E-Sport

Chaussure de sécurité ESD; dessus en cuir revêtu de PU; embout en aluminium; protection antiperforation non-métallique; amortissante, semelle d'usure en PU résistante aux huiles, antistatique. EN ISO 20345 S3 SRC



dpvlink 18482

Article	Couleur	Pointure	Classe	
JA-1615	Chaussure de sécurité 1615 E-Sport noire / rouge	36-47	S3	

Botte de sécurité E-Sport

Botte de sécurité ESD; dessus en cuir revêtu de PU; embout en aluminium; protection antiperforation non-métallique; amortissante, semelle d'usure en PU résistante aux huiles, antistatique. EN ISO 20345 S3 HI CI SRC



dpvlink 26618

Article	Couleur	Pointure	Classe	
JA-1625	Botte de sécurité E-Sport noire / rouge	36-47	S3	

Chaussure de sécurité BLACK

Chaussure de sécurité classique; dessus en cuir; embout en aluminium; protection antiperforation non-métallique; zone d'absorption des chocs en Poron® XRD®; semelle d'usure en caoutchouc résistante aux huiles, antistatique. EN ISO 20345 S3 SRB



dpvlink 20150

Article	Couleur	Pointure	Classe	
JA-1335	Chaussure de sécurité BLACK noire	36-47	S3	

Chaussure de sécurité EXALTER

Chaussure de sécurité sportive; embout de protection en aluminium; double zone d'absorption des chocs en Poron XRD, très légère. EN ISO 20345 S1P / S3 SRC



dpvlink 25204

Article	Couleur	Pointure	Classe	Forme	
Chaussure de sécurité EXALTER					
JA-9915	noire / verte	34-47	S1P	chaussure basse	
JA-9955	noire / rouge	34-47	S3	chaussure basse	
JA-9975	noire / rouge	34-47	S3	botte	

Chaussure de sécurité EXALTER Boa®

Chaussure de sécurité confortable avec fermeture rapide BOA®; dessus en microfibre/textile; doublure en polyester; embout de protection en aluminium; protection antiperforation non-métallique; zone d'absorption des chocs en Poron® XRD®; semelle d'usure en caoutchouc, antidérapante.

JA-9925 et JA-9945 EN ISO 20345 S1P SRC

JA-9965 et JA-9985 en plus hydrofuges EN ISO 20345 S3 SRC



dpvlink 23448

Article	Couleur	Pointure	Classe	Forme	
Chaussure de sécurité EXALTER Boa®					
JA-9965	noire / rouge	34-47	S3	chaussure basse	
JA-9925	noire / verte	34-47	S1P	chaussure basse	
JA-9985	noire / rouge	34-47	S3	botte	
JA-9945	noire / verte	34-47	S1P	botte	

Chaussure de sécurité ZENIT-EASYROLL 

Chaussure de sécurité avec système d'absorption des chocs novateur; fermeture BOA; embout en aluminium; ProNose; zone d'absorption des chocs en Poron XRD et couche intermédiaire en laine mérino; semelle d'usure en RPU amortissante avec stabilisateur; antidérapante.
EN ISO 20345 S1P S3 SRC



dpvlink 18071

Article	Couleur	Pointure	Classe	Forme
Chaussure de sécurité ZENIT-EASYROLL				
JA-1708	noire / rouge	36-47	S1P	sandale
JA-1738	noire / rouge	36-47	S3	chaussure basse

Chaussure de sécurité FORTY-FIVE 

Chaussure de sécurité confortable; dessus en cuir; embout en aluminium; protection antiperforation non-métallique; zone d'absorption des chocs en Poron® XRD®; semelle d'usure en RPU résistante aux huiles, antistatique. EN ISO 20345 S3 SRC



dpvlink 17479

Article	Couleur	Pointure	Classe	Forme
Chaussure de sécurité FORTY-FIVE				
JA-3045	noire / jaune	36-47	S3	chaussure basse
JA-3055	noire / jaune	36-47	S3	botte

Chaussure de sécurité BIO 

Sandale de sécurité avec fermeture scratch; dessus en microfibre/textile; embout en composite; protection antiperforation non-métallique; renfort d'orteils ProNose; zone d'absorption des chocs en Poron® XRD®; semelle d'usure en RPU résistante aux huiles, antistatique.
EN ISO 20345 S1P SRC



dpvlink 16087

Article	Couleur	Pointure	Classe
Chaussure de sécurité BIO			
JA-6418	noire	36-47	S1P

Chaussure de sécurité EKO 

Chaussure de sécurité confortable; dessus en microfibre/textile; embout en composite; protection antiperforation non-métallique; renfort d'orteils ProNose; zone d'absorption des chocs en Poron® XRD®; semelle d'usure en RPU résistante aux huiles, antistatique. EN ISO 20345 S3 SRC



dpvlink 13494

Article	Couleur	Pointure	Classe
Chaussure de sécurité EKO			
JA-6468	noire	36-47	S3

Sandale de sécurité Pro 3100 

Sandale de sécurité légère avec fermeture scratch; dessus en cuir revêtu de PU; embout en aluminium; zone d'absorption des chocs en Poron® XRD®; semelle d'usure en TPU résistante aux huiles, antistatique. EN ISO 20345 S1 SRB



dpvlink 16283

Article	Couleur	Pointure	Classe
Sandale de sécurité Pro 3100			
JA-3100	noire / jaune	36-47	S1

Chaussure de sécurité Pro 3110 

Chaussure de sécurité légère; dessus en cuir/textile; embout en aluminium; zone d'absorption des chocs en Poron® XRD®; semelle d'usure en caoutchouc résistante aux huiles, antistatique. EN ISO 20345 S2 SRB



dpvlink 16278

Article	Couleur	Pointure	Classe
Chaussure de sécurité Pro 3110			
JA-3110	noire / jaune	36-47	S2

Sandale de sécurité ZENIT 3020

Sandale de sécurité avec fermeture scratch; tige rembourré en Memory Foam; embout en aluminium; zone d'absorption des chocs en Poron® XRD®; semelle d'usure en RPU résistante aux huiles, antistatique. EN ISO 20345 S1 SRC



dpvlink 14515

Article	Couleur	Pointure	Classe
JA-3020	Sandale de sécurité ZENIT 3020 noire / rouge	36-47	S1

Chaussure de sécurité ZENIT 3030

Chaussure de sécurité; dessus en nubuck/textile; tige rembourré en Memory Foam; embout en aluminium; zone d'absorption des chocs en Poron® XRD®; semelle d'usure en RPU résistante aux huiles, antistatique. EN ISO 20345 S2 SRC



dpvlink 14516

Article	Couleur	Pointure	Classe
JA-3030	Chaussure de sécurité ZENIT 3030 noire / rouge	36-47	S2

Chaussures pour homme VIP

Chaussure élégante pour homme en cuir; zone d'absorption des chocs en Poron® XRD; semelle d'usure en PU résistante aux huiles, antistatique. EN ISO 20347 O2 SRA



dpvlink 10110

Article	Couleur	Pointure	Classe	Forme
Chaussures pour homme VIP				
JA-2112	noire	39-47	O2	chaussure basse
JA-2102	noire	39-47	O2	mocassin
JA-2142	marron	39-47	O2	chaussure basse

Semelles intérieures

Semelle intérieure ESD FX2 Pro

appropriée pour toutes les chaussures basses et chaussures de sécurité Jalas



- respirante
- double absorption des chocs par Poron XRD sous avant-pied et talon
- soutien des déformations du pied
- conformité ESD 

dpvlink 15575

Article	Type	Pointure
JA-8102	FX2 Pro	35-48



Semelle intérieure ESD FX3 Supreme

appropriée pour toutes les chaussures basses et de sécurité Jalas



- très confortable
- absorption des chocs optimisée
- respirante
- conformité ESD 

dpvlink 24966

Article	Type	Pointure
JA-8303	FX 3 Supreme	34-47



FX2 Supreme ESD

appropriée pour toutes les chaussures basses et de sécurité Jalas



- respirante
- très confortable
- double absorption des chocs maximale par Poron XRD sous avant-pied et talon
- semelle intermédiaire en laine mérinos
- conformité ESD 

dpvlink 25715

Article	Type	Pointure
JA-8202	FX 2 Supreme	35-50



Semelle intérieure ESD Anatomic

appropriée pour toutes les chaussures basses et de sécurité Jalas



- double zone d'adsorption des chocs en Poron® XRD™
- coque talonnière caractérisée
- avant-pied perforé
- conformité ESD 

dpvlink 16947

Article	Type	Pointure	Couleur
Semelle intérieure ESD Anatomic			
JA-8709H	pour une voûte plantaire hausse	34-50	bleue
JA-8710M	pour une voûte plantaire normale	34-50	verte
JA-8711L	pour une voûte plantaire basse	34-50	orange





Ayant une expérience de plus de 70 ans, Sievi est un spécialiste pour des chaussures de sécurité, aussi dans le secteur ESD, et le plus grand fabricant de chaussure en Europe du Nord. Les exigences de qualité de Sievi pour ses chaussures professionnelles et de sécurité sont caractérisées par un très haut niveau de sécurité de travail, ajustement et confort. Un développement continu de chaussures de travail de haute qualité, l'application de la dernière technologie et l'utilisation des meilleurs matériaux et propriétés appartiennent aussi à la philosophie de Sievi.

Conformément à la norme ESD DIN EN 61340-5-1



- Chaussures ESD certifiées**
conformément à la norme EN 61340
- Chaussures de travail OB**
conformément à la norme EN ISO 20347
- Chaussures de travail O1**
conformément à la norme EN ISO 20347
- Chaussures de travail O2**
conformément à la norme EN ISO 20347
- Chaussures de sécurité SB**
conformément à la norme EN ISO 20345
- Chaussures de sécurité S1**
conformément à la norme EN ISO 20345
- Chaussures de sécurité S1P**
conformément à la norme EN ISO 20345
- Chaussures de sécurité S2**
conformément à la norme EN ISO 20345
- Chaussures de sécurité S3**
conformément à la norme EN ISO 20345
- Embout en acier**
- Embout en aluminium**
- Embout non métallique**
- Antidérapance SRC**
conformément à la norme EN 13287
- Protection antiperforation non métallique**
- Chaussure complètement sans métal**
- Semelle intérieure échangeable**
- Norme DGVU 112-191**
Convient pour des semelles intérieures orthopédiques conformément à la norme DGVU 112-191
- Système de fermeture à disque BOA®**
pour un ajustement simple de la chaussure
- Hydrofuge**
- Forme XL**
- Semelle intérieure DUAL**
- S'adapte au pied, rembourre et protège l'articulation**
- Semelles intérieures DryStep**
(permettent à l'humidité de s'échapper)
- Doublure 3D-dry**
(élimine l'humidité du pied)
- Matériau de semelle en micro-fibre**
(excellent amortissement et élasticité même en cas de gel)
- SieviBalance**
(des pas plus sûrs et plus de résistance aux chocs)



Protection antiperforation en acier



Élément flexible au talon

intégré dans la semelle pour assurer une absorption maximale des chocs et un grand confort avec chaque pas, en TPU Infinergy®

Pantoufles, sandales, sabots

Sandale Ion Black 2



Sandale confortable avec fermeture scratch; dessus en nubuck; doublure 3D-dry®, semelle intérieure lavable en machine à 40°C; semelle d'usure FlexStep® amortissante en PU, résistante aux huiles et produits chimiques, antistatique. EN ISO 20347 OB A E FO



dpvlink 21148

Article	Couleur	Pointure	Classe
Sandale Ion Black 2			
SI-12156	noire	36-42	OB



Pantoufle Art 2 / Rom 2



Pantoufle confortable avec fermeture scratch, partiellement avec bride d'arrière, dessus en nubuck; doublure 3D-dry®, semelle intérieure lavable en machine à 40°C; semelle d'usure FlexStep® amortissante en PU, résistante aux huiles et produits chimiques, antistatique. EN ISO 20347 OB A E FO



dpvlink 21150

Article	Couleur	Pointure	Classe	Forme	Fermeture
Pantoufle Art 2 / Rom 2					
SI-12146	noire	39-47	OB	pantoufle	fermeture scratch
SI-12157	noire	39-47	OB	sandale	fermeture scratch



Sandale Active



Sandale confortable avec brides d'arrière et de cou-de-pied réglables par fermeture scratch, dessus en microfibre (lavable); doublure 3D-dry®, semelle intérieure DryStep® échangeable; semelle d'usure FlexStep® amortissante en PU, résistante aux huiles et produits chimiques, antistatique. EN ISO 20347 OB SRC A E FO



dpvlink 21156

Article	Couleur	Pointure	Classe
Sandale Active			
SI-12225	noire	35-47	OB



Sabot File

Sabot File noir en cuir durable revêtu PU; sabot File blanc: dessus en microfibre résistant à des lavages fréquents; bride arrière réglable, talon élevé; semelle d'usure en PU FlexStep®, résistante aux huiles et aux produits chimiques, antistatique. EN ISO 20347 OB SRC A E FO



dpvlink 17183

Article	Couleur	Pointure	Classe
Sabot File			
SI-12327M	noire	35-47	OB
SI-12327W	blanche	35-47	OB



Sabot Monica 2

Sabot avec bride arrière pivotable et ajustable. Dessus en cuir revêtu de PU, respirant; doublure 3D-dry®; semelle d'usure en PU, résistante aux huiles et produits chimiques, antistatique. EN ISO 20347 OB SRC A E FO



dpvlink 25970

Article	Couleur	Pointure	Classe	Forme
Sabot Monica 2				
SI-12203	noire	35-43	OB	sabot



Chaussures de travail et de sécurité

Sabot de sécurité Riff

Sabot de sécurité moderne avec bride arrière, dessus en cuir revêtu de PU ou bien microfibre; embout en acier; semelle d'usure en PU FlexStep® amortissante, résistante aux huiles et aux produits chimiques, antistatique. EN ISO 20345 SB SRC A E FO



dpvlink 15470

Article	Couleur	Pointure	Dessus	Classe
Sabot de sécurité Riff				
SI-52933M	noire	35-48	cuir	SB
SI-52933W	blanche	35-47	microfibre	SB



Chaussure basse Ballerina 2

Chaussure basse avec fermeture scratch; dessus en cuir pleine fleur; doublure 3D-dry®; semelle d'usure en PU; contrefort en fibre de cuir; résistante aux huiles et produits chimiques, antistatique. EN ISO 20347 O1 SRC FO



dpvlink 25974

Article	Couleur	Pointure	Classe	Forme
Chaussure basse Ballerina 2				
SI-12202	noire	35-43	O1	sandale



Mocassin pour homme Key

Mocassin pour homme, dessus en cuir pleine fleur; semelle d'usure en PU FlexStep®, résistante aux huiles et aux produits chimiques, antistatique. EN ISO 20347 O2 SRC FO



dpvlink 17208

Article	Couleur	Pointure	Classe
Mocassin pour homme Key			
SI-12109	noire	39-48	O2



Chaussure à lacets pour homme Street

Chaussure à lacets stylisée pour homme avec appliqués en couleur, dessus en cuir pleine fleur; semelle d'usure FlexStep amortissante; très confortable grâce à la semelle intérieure Comfort; résistante aux huiles et produits chimiques; antistatique. EN ISO 20347 : O2 SRC FO



dpvlink 19492

Article	Couleur	Pointure	Classe
Chaussure à lacets pour homme Street			
SI-12194	noire / marron	39-48	O2



Chaussure basse pour homme Mark

Chaussure basse pour homme, dessus en cuir pleine fleur; semelle d'usure en PU FlexStep®, résistante aux huiles et aux produits chimiques, antistatique.



dpvlink 15460

Article	Couleur	Pointure	Classe
Chaussure basse pour homme Mark			
SI-12010	noire	40-48	OB

Chaussure basse Fly

Chaussure basse sportive avec dessus en textile respirant; doublure 3D-dry; élément FlexEnergy élastique; semelle d'usure en PU FlexStep®, résistante aux huiles et aux produits chimiques, antistatique. EN ISO 20347 02 SRC FO



dpvlink 22442

Article	Couleur	Pointure	Classe	Fermeture
Chaussure basse Fly				
SI-12192	noire / blanche	35-47	02	fermeture à lacets
SI-12190	bleue	35-47	02	Boa® / fermeture rapide
SI-12196	noire	35-47	02	fermeture à lacets

Chaussures de sécurité Planar Red / 1 / 3

Chaussures de sécurité des nouveaux temps; embout et protection antiperforation en acier; semelle très robuste assure une bonne adhérence sur les surfaces glissantes, doublure 3D-dry; résistante aux huiles et produits chimiques, hydrofuge. EN ISO 20345 S3 SRC



dpvlink 19430

Article	Couleur	Pointure	Classe	Forme
Chaussures de sécurité Planar Red / 1 / 3				
SI-52175R	rouge	35-42	S3	chaussure basse
SI-52173	noire / blanche	35-48	S3	chaussure basse
SI-52135	noire / blanche	35-48	S3	botte

Chaussure de sécurité Terrain

Chaussure de sécurité moderne; dessus en nubuck; embout en aluminium; protection antiperforation en acier; doublure 3D-dry; élément FlexEnergy élastique pour une absorption des chocs maximale; semelle d'usure à une couche en PU avec semelle intermédiaire amortissante FlexStep®, résistante aux huiles et aux produits chimiques, antistatique. EN ISO 20345 S3 SRC



dpvlink 22436

Article	Couleur	Pointure	Classe	Forme
Chaussure de sécurité Terrain				
SI-52357	marron	39-47	S3	chaussure basse

Chaussure de sécurité Rival

Chaussure de sécurité sportive; dessus en croûte de cuir revêtu de PU; embout en aluminium; doublure 3D-dry; convient pour les semelles intérieures orthopédiques; semelle d'usure en PU amortissante FlexStep®, résistante aux huiles et aux produits chimiques, antistatique. EN ISO 20345 S2 SRC



dpvlink 17222

Article	Couleur	Pointure	Classe	Embout
Chaussure de sécurité Rival				
SI-52190	noire / grise	36-47	S2	aluminium

Chaussure de sécurité Racer Free Roller

Chaussure de sécurité; dessus en cuir revêtu de PU/textile; élément de mesh respirant; fermeture rapide BOA®; embout en aluminium; protection antiperforation en acier; doublure 3D-dry; élément FlexEnergy élastique pour une absorption des chocs maximale; semelle d'usure à deux couches ActionPro avec semelle intermédiaire amortissante FlexStep®, résistante aux huiles et aux produits chimiques, antistatique. EN ISO 20345 S1P SRC



dpvlink 22434

Article	Couleur	Pointure	Classe	Embout
Chaussure de sécurité Racer Free Roller				
SI-52363	noire / orange	34-47	S1P	aluminium

Chaussure de sécurité TR Racer

Chaussure de sécurité sportive; dessus en cuir PU/textile; embout en aluminium; doublure 3D-dry; élément FlexEnergy élastique pour une absorption des chocs maximale; semelle d'usure à deux couches Action Pro avec semelle intermédiaire amortissante FlexStep®, résistante aux huiles et aux produits chimiques, antistatique. EN ISO 20345 S3 SRC



dpvlink 21043

Article	Couleur	Pointure	Classe	Fermeture	Embout
Chaussure de sécurité TR Racer					
SI-52343	noire / orange	34-48	S3	Boa®	aluminium
SI-52342	noire / orange	35-48	S2	fermeture à lacets	aluminium

Sandale de sécurité SieviAir Galaxy

Sandale de sécurité avec embout en composite; dessus en microfibre; pointe en cuir brossé et revêtu PU; doublure 3D-dry; semelle d'usure en FlexStep amortissante, résistante aux huiles et aux produits chimiques, antistatique. EN ISO 20345 S1 SRC



dpvlink 19488

Article	Couleur	Pointure	Classe	Forme	Largeur standard
Sandale de sécurité SieviAir Galaxy					
SI-52520	noire / orange	36-38	S1	sandale	11
SI-52520-XL	noire / orange	39-47	S1	sandale	12
SI-52704	noire / orange	36-38	S1	chaussure basse	11
SI-52704-XL	noire / orange	39-47	S1	chaussure basse	12

Sandale de sécurité SieviAir Roller

Sandale de sécurité avec fermeture rapide BOA®, embout en plastique, dessus en croûte de cuir lisse, doublure 3D-dry; protection antiperforation; semelle d'usure amortissante FlexStep, résistante aux huiles et aux produits chimiques. EN ISO 20345 S1 / S1P SRC



dpvlink 20063

Article	Couleur	Pointure	Classe	Largeur standard
Sandale de sécurité SieviAir Roller				
SI-52524	noire / turquoise	36-38	S1	11
SI-52524-XL	noire / turquoise	39-47	S1	12
SI-52523	noire / orange	36-38	S1P	11
SI-52523-XL	noire / orange	39-47	S1P	12

Chaussure de sécurité SieviAir R1 / R2

Chaussure de sécurité, dessus en microfibre; embout en aluminium, doublure 3D-dry; élément élastique FlexEnergy, semelle d'usure en PU respirante SieviAir®, résistante aux huiles et aux produits chimiques, antistatique. EN ISO 20345: S1 SRC



dpvlink 23310

Article	Couleur	Pointure	Classe	Forme
Chaussure de sécurité SieviAir R1 / R2				
SI-52374	noire / verte	34-48	S1	sandale
SI-52378	noire / verte	35-48	S1	chaussure basse

Chaussure de sécurité SieviAir R3 / R5H / R4

Chaussure de sécurité, dessus en microfibre; embout en aluminium, protection antiperforation en acier; doublure 3D-dry; élément élastique FlexEnergy, semelle d'usure en PU respirante SieviAir®, résistante aux huiles et aux produits chimiques, antistatique; EN ISO 20345: S1P S3 SRC



dpvlink 23313

Article	Couleur	Pointure	Classe	Forme
Chaussure de sécurité SieviAir R3 / R5H / R4				
SI-52375	noire / verte	35-48	S3	chaussure basse
SI-52385	noire / verte	35-48	S1P	sandale
SI-52371	noire / verte	35-48	S1P	botte

Chaussure de sécurité Viper 1+



Chaussure de sécurité, dessus en croûte de cuir; embout en composite, très robuste et flexible, avec ouvertures d'aération; doublure 3D-dry; semelle d'usure en PU/TPU à deux couches avec couche intermédiaire amortissante FlexStep®, résistante aux huiles et aux produits chimiques, antistatique. EN ISO 20345 S1 SRC



dpvlink 18497

Article	Couleur	Pointure	Classe	QR
Chaussure de sécurité Viper 1+				
SI-52124	noire / verte	35-47	S1	

Chaussure de sécurité Viper 2+ / Viper Roller+



Chaussure de sécurité, dessus en croûte de cuir; embout en matériau composite, semelle antiperforation; doublure 3D-dry; semelle d'usure en PU/TPU à deux couches avec couche intermédiaire amortissante FlexStep®, résistante aux huiles et aux produits chimiques, antistatique. EN ISO 20345 S3 SRC

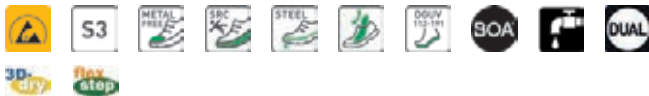

dpvlink 18499

Article	Couleur	Pointure	Classe	Fermeture	QR
Chaussure de sécurité Viper 2+ / Viper Roller+					
SI-52125	noire / verte	35-47	S3	Boa®	
SI-52137	noire / verte	35-47	S3	fermeture à lacets	

Chaussure de sécurité Cobra 1 Roller+



Chaussure de sécurité; dessus en microfibre; embout en plastique; protection antiperforation en acier; semelle d'usure à double couche en PU/TPU avec et FlexEnergy en TPU Infinergy® développé par BASF, résistante aux huiles et aux produits chimiques, antistatique. EN ISO 20345: S1P SRC



dpvlink 25968

Article	Couleur	Pointure	Classe	QR
Chaussure de sécurité Cobra 1 Roller+				
SI-52305	noire / grise	35-48	S1P	

Chaussure de sécurité Zone 2+



Chaussure de sécurité; dessus en cuir revêtu de PU et microfibre; non-métallique, embout en plastique; protection antiperforation en composite/textile; semelle d'usure à double couche en PU/TPU avec couche intermédiaire amortissante FlexStep®, résistante aux huiles et aux produits chimiques, antistatique. EN ISO 20345: S3 SRC



dpvlink 25888

Article	Couleur	Pointure	Classe	QR
Chaussure de sécurité Zone 2+				
SI-52102	noire	36-47	S3	

Chaussure de sécurité Roller+



Chaussure de sécurité avec mécanisme de fermeture rapide BOA®, embout de protection en plastique, dessus en cuir revêtu de PU, partiellement en microfibre, doublure 3D-dry; protection antiperforation, semelle d'usure en PU/TPU, Roller XL+ S3 avec semelle d'usure en PU; avec couche intermédiaire amortissante FlexStep®, résistante aux huiles et aux produits chimiques. EN ISO 20345: S3 SRC



dpvlink 17197

Article	Couleur	Pointure	Classe	Forme	Largeur standard	QR
Chaussure de sécurité Roller+						
SI-52156-113	noire / jaune	39-47	S3	chaussure basse	11	
SI-52156-153	noire / orange	39-47	S3	chaussure basse	12	
SI-52184	noire / rose vif	35-42	S3	chaussure basse	11	
SI-52157	noire / orange	39-47	S3	botte	12	
SI-52185	noire / jaune	36-42	S3	botte	11	

Sandale de sécurité Relax S1



Sandale de sécurité classique avec fermeture scratch, contrefort fermé; doublure 3D-dry; semelle d'usure amortissante en PU FlexStep®, résistante aux huiles et aux produits chimiques, antistatique. EN ISO 20345 S1 SRC



dpvlink 14311

Article	Couleur	Pointure	Classe	Largeur standard
Sandale de sécurité Relax S1				
SI-52236	noire	35-39	S1	10,5
SI-52236-XL	noire	40-47	S1	12

Chaussure de sécurité Elixir XL / Elixir High XL+



Chaussure de sécurité; dessus en cuir/croûte de cuir; non-métallique; contrefort fermé; embout en plastique, doublure 3D-dry; semelle d'usure en PU avec couche intermédiaire amortissante FlexStep®, résistante aux huiles et aux produits chimiques, antistatique. EN ISO 20345 S3 SRC



dpvlink 20066

Article	Couleur	Pointure	Classe	Forme	Largeur standard
Chaussure de sécurité Elixir XL / Elixir High XL+					
SI-52772-XL	anthracite / turquoise	39-47	S3	chaussure 12 basse	
SI-52774-XL	anthracite / turquoise	39-47	S3	botte	12

Semelles intérieures

Semelle intérieure DryStep



appropriée pour des sandales Sievi Ion Black 2, Art 2, Rom 2

- laisse s'évacuer l'humidité efficacement et garde les pieds au sec
- lavable en machine à 40°C

dpvlink 15569

Article	Type	Pointure
SI-99610	appropriée pour des sandales Sievi Ion Black 2, Art 2, Rom 2	36-47

Semelle intérieure DryStep

SI-99610 appropriée pour des sandales Sievi Ion Black 2, Art 2, Rom 2 36-47

Semelle intérieure Comfort



appropriée pour toutes les chaussures Sievi avec semelle intérieure échangeable

- respirante
- lavable en machine à 40°C

dpvlink 15566

Article	Type	Pointure
SI-99520	Comfort standard	35-48
SI-99522-XL	Comfort XL	39-50

Semelle intérieure Comfort

SI-99520 Comfort standard 35-48
SI-99522-XL Comfort XL 39-50

Semelle intérieure Dual Comfort



appropriée pour toutes les chaussures Sievi avec semelle intérieure échangeable



- rembourrage amortissant PORON® sous le talon et le coussinet
- matériau de dessus souple
- couche intermédiaire respirante absorbant l'humidité
- couche inférieure EVA légère et amortissante

dpvlink 15567

Article	Type	Pointure
SI-99525	Dual Comfort standard	34-48
SI-99527-XL	Dual Comfort XL	39-50

Semelle intérieure Dual Comfort

SI-99525 Dual Comfort standard 34-48
SI-99527-XL Dual Comfort XL 39-50

Semelle intérieure Dual Comfort Plus



appropriée pour toutes les chaussures Sievi avec semelle intérieure échangeable



- Soutien de la voûte plantaire Sievi Balance
- rembourrage PORON® amortissant sous le talon et le coussinet
- dessus souple
- couche intermédiaire respirante et absorbant l'humidité
- couche inférieure EVA légère et amortissante

dpvlink 15568

Article	Type	Pointure
SI-99530	Dual Comfort Plus +Neutral Arch+	35-48
SI-99532-XL	Dual Comfort Plus XL +Neutral Arch+	39-48
SI-99534	Dual Comfort Plus +High Arch+	35-48
SI-99536-XL	Dual Comfort Plus XL +High Arch+	39-48

Semelle intérieure Dual Comfort Plus

SI-99530 Dual Comfort Plus +Neutral Arch+ 35-48
SI-99532-XL Dual Comfort Plus XL +Neutral Arch+ 39-48
SI-99534 Dual Comfort Plus +High Arch+ 35-48
SI-99536-XL Dual Comfort Plus XL +High Arch+ 39-48

LUPOS

The king is back

DES PRODUITS POUR CHAQUE NÉCESSITÉ

LUPOS® propose une collection de chaussures de sécurité divisées selon les exigences. Les caractéristiques qui réunissent toutes les chaussures sont la robustesse et la technologie des matériaux.

À côté des modèles en cuir Pull-Up et suède le traitement de PUTEK PLUS est le grand avantage de LuPos. PUTEK PLUS est un fil hautement robuste et résistant à l'abrasion qui est directement intégré dans le tissu. Ce tissu assure la fabrication des produits ultra-légers et très respirants.

Système antidérapant et anti-perforation; semelle innovatrice et extrêmement confortable garantissant le bien-être tout au long de la journée.

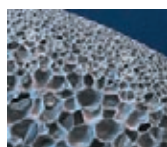

Légereté et flexibilité dans un seul produit.

Infinergy® développé par BASF est le polyuréthane thermoplastique expansé. Il vous redonne l'énergie. Il s'agit d'une concentration de technologie qui réinvente l'amortissement en absorption dynamique.

L'énergie résultante est absorbée au moment d'attaque du sol et directement retournée dans la phase de déroulement. Ainsi, elle vous soutient lors de la marche, même lorsqu'elle est exposée à une sollicitation continue. Contrairement à d'autres mousses traditionnelles, Infinergy® reste hautement élastique, même dans des plages de température de +40°C à -20°C.

CAPLIGHT La technologie CapLight est utilisée lors de la fabrication de toutes les chaussures de travail LUPOS®

L'embout de sécurité perforé 200J avec une membrane respirante qui pèse seulement 50% comparé avec un modèle traditionnel. Athermique, antimagnétique et résistant à la corrosion !



Chaussures ESD certifiées
conformément à la norme EN 61340



Chaussures de travail O2
conformément à la norme EN ISO 20347



Chaussures de sécurité S1P
conformément à la norme EN ISO 20345



Chaussures de sécurité S3
conformément à la norme EN ISO 20345



Embout en aluminium



Antidérapance SRC
conformément à la norme EN 13287



Protection antiperforation non métallique



Chaussure végétane



Semelle intérieure échangeable



Norme DGVV 112-191

Convient pour des semelles intérieures orthopédiques conformément à la norme DGVV 112-191



Système d'amortissement Infinergy®

par BASF. Excellente caractéristiques d'amortissement. Ménageant les articulations en permanence

Chaussures de sécurité

Chaussure de sécurité Warner / Nichols / Quimby



Chaussure de sécurité légère; dessus en nylon respirant avec protection de bout recouvert résistante à l'abrasion; embout en aluminium fin et perforé; protection anti-perforation non-métallique; doublure WingTex avec canaux de ventilation; semelle d'usure en PU; résistante aux huiles, acides et à la benzine; antidérapante; antistatique. EN ISO 20345:2011 S1P SRC



dpvlink 26497

Article	Couleur	Pointure	Classe	Forme
Chaussure de sécurité Warner / Nichols / Quimby				
LU-20026LV	noire / grise	35-48	S3	chaussure basse
LU-20056LV	noire / rose	35-42	S1P	chaussure basse
LU-20036LV	noire / orange	35-48	S1P	chaussure basse



Chaussure de sécurité Marra / Fibra



26469

Chaussure de sécurité; dessus en cuir Pull-Up souple; avec bande intégrée; embout en aluminium fin et perforé; protection antiperforation non-métallique; doublure très respirante et absorbante; semelle intermédiaire Infinergy®; semelle d'usure en PU; résistante aux huiles, acides et à la benzine; antidérapante; antistatique. EN ISO 20345:2011 S3



dpvlink 23342

Article	Couleur	Pointure	Classe	Forme
Chaussure de sécurité Marra / Fibra				
LU-20044	noire	35-48	S3	chaussure basse
LU-10044	noire	38-48	S3	botte



Sandale de sécurité Jake



Chaussure de sécurité; dessus en cuir Pull-Up ou suède; avec bande intégrée; embout en aluminium fin et perforé; protection antiperforation non-métallique; doublure très respirante et absorbante; semelle intermédiaire Infinergy®; semelle d'usure en PU avec talon léger; résistante aux huiles, acides et à la benzine; antidérapante; antistatique. EN ISO 20345:2011 S1P



dpvlink 23345

Article	Couleur	Pointure	Classe	Dessus
Sandale de sécurité Jake				
LU-30076	noire	38-48	S1P	cuir



Chaussure de sécurité Park / Bank

Chaussure de sécurité; dessus en suède; avec bande intégrée; embout en aluminium fin et perforé; protection antiperforation non-métallique; doublure très respirante et absorbante; semelle intermédiaire Infinergy®; semelle d'usure en PU avec talon léger; résistante aux huiles, acides et à la benzine; antidérapante; antistatique.
EN ISO 20345:2011 S1P



dpvlink 23488

Article	Couleur	Pointure	Classe	Forme
Chaussure de sécurité Park / Bank				
LU-20056	grise	35-48	S1P	chaussure basse
LU-10056	grise	35-48	S1P	botte

Chaussure basse Entics / Entics Pro / Nach

Chaussure de sécurité; dessus en Putek® PLUS; avec bande intégrée; doublure très respirante et absorbante; semelle intermédiaire Infinergy®; semelle d'usure en PU; résistante aux huiles, acides et à la benzine; antidérapante (SRC).

Variante de la chaussure de sécurité S3 en plus avec embout en aluminium et protection antiperforation non-métallique



dpvlink 23489

Article	Couleur	Pointure	Classe	Embout	Forme
Chaussure basse Entics / Entics Pro / Nach					
LU-20477	noire	38-48	02	aucun	chaussure basse
LU-20174	noire	35-48	S3	aluminium	chaussure basse
LU-10174	noire	35-48	S3	aluminium	botte

Chaussure basse Dex / Dex Pro

Chaussure de sécurité; dessus en nylon extrêmement respirant avec suède; avec bande intégrée; doublure super respirante et absorbante; semelle intermédiaire Infinergy®; semelle d'usure en PU avec talon léger; résistante aux huiles, acides et à la benzine; antidérapante (SRC).



dpvlink 23513

Article	Couleur	Pointure	Classe	Forme
Chaussure basse Dex / Dex Pro				
LU-20366	noire	38-47	S1P	chaussure basse

Chaussure de sécurité Emis / Lil

Chaussure de sécurité; dessus en microfibre; avec bande intégrée; embout en aluminium fin et perforé; protection antiperforation non-métallique; doublure très respirante et absorbante; semelle intermédiaire Infinergy®; semelle d'usure en PU avec talon léger; résistante aux huiles, acides et à la benzine; antidérapante; antistatique. 100% végane

Emis LU-20166 EN ISO 20345:2011 S1P SRC
Lil LU-20374 EN ISO 20345:2011 S3 CI SRC



dpvlink 23516

Article	Couleur	Pointure	Classe	Forme
Chaussure de sécurité Emis / Lil				
LU-20166	blanche / grise	35-47	S1P	chaussure basse
LU-20374	blanche / bleue	35-47	S3	chaussure basse

Chaussure basse Sylvia

Chaussure de sécurité; dessus en Putek® PLUS; avec bande intégrée; doublure super respirante et absorbante; semelle intermédiaire Infinergy®; semelle d'usure en PU avec talon léger; résistante aux huiles, acides et à la benzine; 100% végane; antidérapante (SRC).



dpvlink 23519

Article	Couleur	Pointure	Classe	Embout
Chaussure basse Sylvia				
LU-20384	noire / rose	35-42	S3	aluminium

U-Power

Don't worry... be happy!

La recherche et le développement continus de U-POWER surprend avec une semelle innovatrice. Les meilleures technologies sont combinées pour offrir à tous un expérience de confort total ! La semelle intérieure se compose de deux éléments :

Le résultat est un bien-être immédiat en portant les chaussures pour la première fois ce qui se reflète dans une fatigue peu importante pendant la journée de travail.

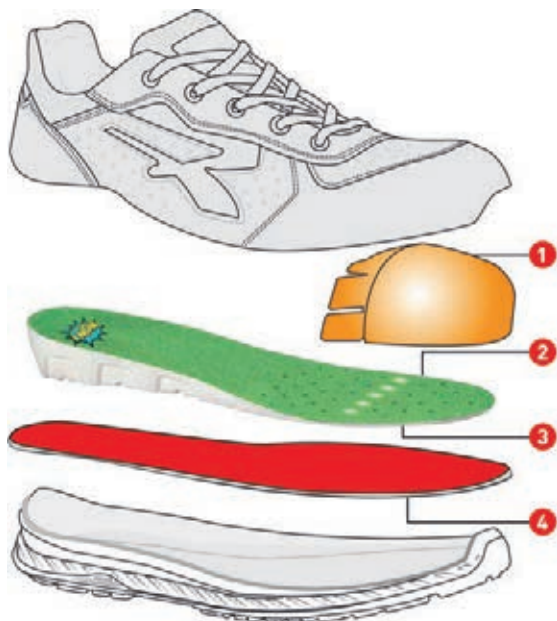

- AirToe**
embout résistant à 200J
- WOW & BASF**
semelle intérieure anatomique, souple pour un maintien optimal et une absorption des chocs parfait, en combinaison avec un élément anti-fatigue et des canaux de circulation d'air
- Seamless**
nouvelle technologie de l'antistatique sans coutures pour un confort élevé. Aucun points de pression et aucun râpage à la plante du pied
- Save & FLEX plus**
semelle antiperforation non-métallique. Protection de la surface du pied à 100%

Chaussures ESD certifiées
conformément à la norme EN 61340



Chaussure complètement sans métal



Chaussures de travail 01
conformément à la norme EN ISO 20347



Semelle intérieure échangeable

Chaussures de sécurité S1P
conformément à la norme EN ISO 20345



Norme DGVU 112-191

Convient pour des semelles intérieures orthopédiques conformément à la norme DGVU 112-191

Chaussures de sécurité S3
conformément à la norme EN ISO 20345



Système d'amortissement Infinergy®

par BASF. Excellente caractéristiques d'amortissement. Ménageant les articulations en permanence



Embout en aluminium



Embout Airtoe Composite

Embout de sécurité en composite de 200 Joules



Embout non métallique



Semelle intérieure antiperforation Save&Flex plus

Sans métal. Protection de la surface de pied à 100%



Antidérapance SRC

conformément à la norme EN 13287



Semelle intérieure anatomique et souple

assurant un appui optimal et un amortissement parfait



Protection antiperforation non métallique

Chaussures de sécurité

Chaussure de travail Caeli RED PRO

Chaussure de travail; dessus en nylon respirant et suède souple; doublure WingTex, semelle intérieure WOW Gel; semelle intermédiaire en PU; semelle d'usure en PU/PU et Infinergy®; résistante aux huiles; antidérapante; antistatique. EN ISO 20345:2011 01 FO SRC



01



dpvlink 26469

Article	Couleur	Pointure	Classe	Forme
Chaussure de travail Caeli RED PRO				
UP-20059	noire / rose vif	35-42	01	chaussure basse femmes



Chaussure de sécurité Scott / Adam / Mike / Bradley / Robin / Frank RED LEVE

Chaussures de sécurité ultra-légères; dessus en nylon respirant avec protection de bout recouvert résistante à l'abrasion; doublure WingTex; embout en aluminium perforé; semelle d'usure en PU et Infinergy®; résistante aux huiles; antidérapante; antistatique. EN ISO 20345:2011 S1P SRC



S1P



dpvlink 26489

Article	Couleur	Pointure	Classe	Forme
Chaussure de sécurité Scott / Adam / Mike / Bradley / Robin / Frank RED LEVE				
UP-20116RL	noire	35-48	S1P	chaussure basse
UP-20076RL	noire / grise	35-48	S1P	chaussure basse
UP-20066RL	noire / verte	35-48	S1P	chaussure basse
UP-20144RL	noire / orange	35-48	S1P	chaussure basse
UP-20096RL	noire / verte	35-48	S1P	chaussure basse
UP-20036RL	noire	35-48	S1P	chaussure basse



Chaussure de sécurité Michelle RED LEVE



Chaussure de sécurité légères; dessus en nylon respirant avec protection de bout recouvert résistante à l'abrasion; doublure WingTex; semelle d'usure en PU et Infinergy®; résistante aux huiles; antidérapante; antistatique. EN ISO 20345:2011 S1P SRC



dpvlink 26487



Article	Couleur	Pointure	Classe	Forme
Chaussure de sécurité Michelle RED LEVE				
UP-20086RL	noire / rose	35-42	S1P	chaussure basse femmes

Chaussures de sécurité Negan / Sniper / Ryder / Gang / Saber 360



Chaussure de sécurité; dessus en suède; éléments en nylon respirant; embout en aluminium perforé; protection antiperforation non-métallique; doublure respirante; semelle intérieure avec noyau en Infinergy® de BASF; semelle d'usure en PU/PU; résistante aux huiles; antidérapante; antistatique. EN ISO 20345:2011 S1P SRC



dpvlink 25770



Article	Couleur	Pointure	Classe	Forme
Chaussures de sécurité Negan / Sniper / Ryder / Gang / Saber 360				
UP-20026	grise / verte	35-48	S1P	chaussure basse
UP-20056	grise / jaune	35-48	S1P	chaussure basse
UP-20016	grise / orange	35-48	S1P	chaussure basse
UP-20076	bleue / orange	35-48	S1P	chaussure basse
UP-20046	grise	35-48	S1P	chaussure basse

Chaussures de sécurité Blaster / Mason 360



Chaussures de sécurité; dessus en suède; embout en aluminium perforé; protection antiperforation non-métallique; doublure respirante; semelle intérieure avec noyau en Infinergy® de BASF; semelle d'usure en PU/PU; résistante aux huiles; antidérapante; antistatique. EN ISO 20345:2011 S1P SRC



dpvlink 25784



Article	Couleur	Pointure	Classe	Forme
Chaussures de sécurité Blaster / Mason 360				
UP-20106	bleue / noire	35-48	S1P	chaussure basse
UP-10106	bleue / noire	35-48	S1P	botte

Chaussure de sécurité Kate 360



Chaussure de sécurité; dessus en suède; éléments en nylon respirant; embout en aluminium perforé; protection antiperforation non-métallique; doublure respirante; semelle intérieure avec noyau en Infinergy® de BASF; semelle d'usure en PU/PU; résistante aux huiles; antidérapante; antistatique. EN ISO 20345:2011 S1P SRC



dpvlink 25778



Article	Couleur	Pointure	Classe	Forme
Chaussure de sécurité Kate 360				
UP-20176	grise / rose	35-42	S1P	chaussure basse

Chaussure de sécurité Aron 360



Chaussure de sécurité; dessus en suède; éléments en nylon respirant; embout en aluminium perforé; protection antiperforation non-métallique; doublure respirante; semelle intérieure avec noyau en Infinergy® de BASF; semelle d'usure en PU/PU; résistante aux huiles; antidérapante; antistatique. EN ISO 20345:2011 S1P SRC



dpvlink 25782



Article	Couleur	Pointure	Classe	Forme
Chaussure de sécurité Aron 360				
UP-20096	grise	35-48	S1P	chaussure basse

Chaussure de sécurité Specter 360



Chaussure de sécurité; dessus en suède; éléments en nylon très respirant; embout en aluminium perforé; protection antiperforation non-métallique; doublure respirante; semelle intérieure avec noyau en Infinergy® de BASF; semelle d'usure en PU/PU; résistante aux huiles; antidérapante; antistatique. EN ISO 20345:2011 S1P SRC



dpvlink 25780



Article	Couleur	Pointure	Classe	Forme
Chaussure de sécurité Specter 360				
UP-20036	grise / verte	35-48	S1P	chaussure basse

Chaussures de sécurité Strong / Kindle / Raptor / Monster / Hard LION



Chaussures de sécurité; dessus en Putek®; embout en aluminium perforé; protection antiperforation non-métallique; doublure respirante; semelle intérieure avec noyau en Infinergy® de BASF; semelle d'usure en PU/PU; résistante aux huiles; antidérapante; antistatique. EN ISO 20345:2011 S3 CI SRC



dpvlink 25787

Article	Couleur	Pointure	Classe	Fermeture	Forme
Chaussures de sécurité Strong / Kindle / Raptor / Monster / Hard LION					
UP-20366	noire / verte	38-48	S3	Boa®	chaussure basse
UP-20404	noire / orange	35-48	S3	fermeture à lacets	chaussure basse
UP-20376	noire / grise	35-48	S3	fermeture à lacets	chaussure basse
UP-20356	noire / verte	38-48	S3	fermeture à lacets	chaussure basse
UP-10356	noire / verte	38-48	S3	fermeture à lacets	botte

Chaussure de sécurité Cody LION



Chaussure de sécurité; dessus en suède souple, perforé; doublure WingTex®; semelle intérieure WOW; semelle intermédiaire en PU; semelle d'usure en PU et Infinergy®; résistante aux huiles; antidérapante; antistatique. EN ISO 20345:2011 S1P SRC



dpvlink 26503

Article	Couleur	Pointure	Classe	Forme
Chaussure de sécurité Cody LION				
UP-30316	noire / rouge	35-48	S1P	chaussure basse unisexe

Chaussure de sécurité Shanghai INDUSTRY



Chaussure de sécurité; dessus en microfibre résistante à l'abrasion; éléments en nylon respirant; embout en composite perforé; protection antiperforation non-métallique; doublure en microfibre respirante; semelle intérieure avec élément anti-fatigue; semelle intermédiaire en PU; semelle d'usure en PU/PU résistante à l'abrasion; résistante aux huiles; antidérapante; antistatique. EN ISO 20345:2011 S1P SRC



dpvlink 24829

Article	Couleur	Pointure	Classe	Forme
Chaussure de sécurité Shanghai INDUSTRY				
UP-21226	noire / grise	35-48	S1P	chaussure basse

Chaussure de sécurité Denver / Vortex / Tokyo INDUSTRY



Chaussure de sécurité; dessus en suède perforé; éléments en mesh respirant; embout en composite perforé; protection antiperforation non-métallique; doublure en microfibre respirante; semelle intérieure avec élément anti-fatigue; semelle intermédiaire en PU; semelle d'usure en PU/PU résistante à l'abrasion; résistante aux huiles; antidérapante; antistatique. EN ISO 20345:2011 S1P SRC



dpvlink 24821

Article	Couleur	Pointure	Classe	Forme
Chaussure de sécurité Denver / Vortex / Tokyo INDUSTRY				
UP-21086	grise / verte	35-48	S1P	chaussure basse unisexe
UP-20666	noire / jaune	35-47	S1P	chaussure basse unisexe
UP-21076	grise / rose vif	35-42	S1P	chaussure basse femmes

Chaussure de sécurité Marsiglia / Nairobi / Demon INDUSTRY



Chaussure de sécurité; dessus en suède perforé; éléments en nylon respirant; embout en composite perforé; protection antiperforation non-métallique; doublure en microfibre respirante; semelle intérieure avec élément anti-fatigue; semelle intermédiaire en PU; semelle d'usure en PU/PU résistante à l'abrasion; résistante aux huiles; antidérapante; antistatique. EN ISO 20345:2011 S1P SRC



dpvlink 24825

Article	Couleur	Pointure	Classe	Forme
Chaussure de sécurité Marsiglia / Nairobi / Demon INDUSTRY				
UP-21106	noire / jaune	35-48	S1P	chaussure basse
UP-21096	noire / orange	35-48	S1P	chaussure basse
UP-20066	grise / rouge	38-47	S1P	chaussure basse

Protection et confort maximaux en combinaison avec conscience écologique

Tous les modèles de la série INDUSTRY Green sont produits en utilisant des ressources renouvelables et des matériaux recyclés.



En utilisant des matériaux à faible impact sur l'environnement et par l'équilibre des émissions restantes, il est possible d'atteindre une zéro émission nette de CO2.

SEMELLE et SEMELLE INTÉRIEURE :

- en PU de BASF 100% issu de ressources renouvelables

TIGE ET PROTECTION ANTIPERFORATION :

- avec un pourcentage élevé de matériau recyclé



Chaussure de sécurité Canyon INDUSTRY Green



Chaussure de sécurité durable issue d'une production neutre en CO2; dessus en microfibre souple; éléments respirants; embout en aluminium perforé; complètement non-métallique; doublure respirante avec un pourcentage élevé de matériaux recyclés; semelle intérieure et semelle d'usure en PU/PU 100% issu de ressources renouvelables; résistante aux huiles; antidérapante; antistatique. EN ISO 20345:2011 S1P SRC



dpvlink 25790

Article	Couleur	Pointure	Classe	Forme
UP-20346	noire / verte	35-48	S1P	chaussure basse

Chaussure de sécurité Island INDUSTRY Green



Chaussure de sécurité durable issue d'une production neutre en CO2; dessus en Putek®; embout léger en composite; complètement non-métallique; doublure respirante avec un pourcentage élevé de matériaux recyclés; semelle intérieure et semelle d'usure en PU/PU 100% issu de ressources renouvelables; résistante aux huiles; antidérapante; antistatique. EN ISO 20345:2011 S3 SRC



dpvlink 25792

Article	Couleur	Pointure	Classe	Forme
UP-20334	noire / verte	35-48	S3	chaussure basse

Semelles intérieures

Semelle intérieure WOW



convient pour toutes les chaussures U-Power et Lupos avec semelle intérieure échangeable.



- respirante
- structure en Elastopan anatomique par BASF capable de répartir uniformément les pressions du poids corporel

dpvlink 25832

Article	Type	Pointure
UP-00604	Semelle intérieure WOW	35-48

Semelle intérieure WOW2



convient pour les chaussures INDUSTRY et toutes les chaussures Lupos avec semelle intérieure échangeable.



- respirante
- structure en Elastopan anatomique par BASF capable de répartir uniformément les pressions du poids corporel
- insert anti-fatigue

dpvlink 25841

Article	Type	Pointure
UP-00605	Semelle intérieure WOW2	35-48

ELTEN

Take a walk on the safe side

Elten est actuellement l'un des premiers fabricants de chaussures de sécurité. Pour Elten, le bien-être et la sécurité du porteur occupent la première place lors de la fabrication de ses chaussures de sécurité. Les chaussures se caractérisent par une haute qualité et ont un bon ajustement. Pour assurer un niveau élevé de confort et sécurité, Elten utilise des technologies innovatrices en fabricant ses chaussures de sécurité.

Conformément à la norme ESD DIN EN 61340-5-1



- Chaussures ESD certifiées**
conformément à la norme EN 61340
- Chaussures de travail OB**
conformément à la norme EN ISO 20347
- Chaussures de travail O1**
conformément à la norme EN ISO 20347
- Chaussures de travail O2**
conformément à la norme EN ISO 20347
- Chaussures de sécurité S1**
conformément à la norme EN ISO 20345
- Chaussures de sécurité S1P**
conformément à la norme EN ISO 20345
- Chaussures de sécurité S2**
conformément à la norme EN ISO 20345
- Chaussures de sécurité S3**
conformément à la norme EN ISO 20345
- Embout en acier**
- Embout en aluminium**
- Embout non métallique**
- Antidérapance SRA**
conformément à la norme
- Antidérapance SRB**
conformément à la norme EN 13287
- Antidérapance SRC**
conformément à la norme EN 13287
- Protection antiperforation non métallique**
- Chaussure complètement sans métal**
- Chaussure végétane**
- Semelle intérieure échangeable**
- Norme DGVU 112-191**
Convient pour des semelles intérieures orthopédiques conformément à la norme DGVU 112-191
- Système d'amortissement Infinergy®**
par BASF. Excellente caractéristiques d'amortissement. Ménageant les articulations en permanence
- Système de fermeture à disque BOA®**
pour un ajustement simple de la chaussure
- Membrane GORE-TEX®**
Matériau de doublure imperméable et respirant
- Matériaux réfléchissants**
assurent une meilleure sécurité dans l'obscurité et le crépuscule

Sabots

Sabot professionnel MICHEL / MIA

Sabot; dessus en microfibre; bride arrière pour une adaptation individuelle au pied; cou-de-pied réglable par fermeture scratch; doublure en textile respirant; équipement sans métal et cuir; semelle d'usure MONO-PU C-FIT, résistante aux huiles et produits chimiques; antidérapante, EN ISO 20347 OB SRC



dpvlink 22543

Article	Couleur	Pointure	
Sabot professionnel MICHEL / MIA			
EL-972430	noire	40-48	hommes
EL-972440	blanche	40-48	hommes
EL-974430	noire	35-42	femmes
EL-974440	blanche	35-42	femmes



Chaussures de travail et de sécurité

Basket MAROON

Basket sportif; dessus en cuir de bovin; doublure en cuir; languette rembourrée; embout en acier; semelle d'usure en TPU/PU L10, résistante aux huiles et aux produits chimiques, antidérapante SRC



dpvlink 22564

Article	Couleur	Pointure	Classe	Embout
Basket MAROON				
EL-72110	marron	37-47	S2	acier



Chaussure de sécurité BREEZER

Chaussure de sécurité; nubuck; matériel réfléchissant jaune fluo; languette rembourrée; embout en acier; doublure en textile respirant; semelle d'usure en TPU/PU; amortissement optimal; semelle d'usure: résistante aux huiles et aux produits chimiques, antistatique; antidérapante, EN ISO 20345 S1P SRC



dpvlink 19066

Article	Couleur	Pointure	Classe	Forme
Chaussure de sécurité BREEZER				
EL-72109	grise / jaune	37-47	S1	basket



Chaussure de sécurité SENSATION ELTEN 

Chaussure de sécurité; textile imperméabilisé avec effet jeans et nubuck hydrophobé, languette rembourrée; embout en acier; doublure en textile Bioactive; semelle d'usure en TPU/PU; amortissement optimal; semelle d'usure : résistante aux huiles et aux produits chimiques, antistatique; antidérapante, EN ISO 20345 S2 SRC



dpvlink 19058

Article	Couleur	Pointure	Classe	Forme
Chaussure de sécurité SENSATION				
EL-72106	noire	37-47	S2	basket
EL-74106	noire	35-42	S2	basket femmes
EL-76106	noire	37-47	S2	botte



Chaussure basse MARAIS NEU ELTEN 

Chaussure professionnelle sportive; dessus en mesh; languette rembourrée; doublure respirante; semelle intérieure sur toute la surface; semelle d'usure caoutchouc/TPU/EVA TRANSFOAMERS, résistante aux huiles et produits chimiques; antidérapante.



dpvlink 25985

Article	Couleur	Pointure	Classe	Dessus
Chaussure basse MARAIS				
EL-972020	noire / bleue	36-48	O1	mesh
EL-972010	noire / rouge	36-48	O1	mesh
EL-972070	bleue	36-48	O1	mesh
EL-972060	rouge	36-48	O1	mesh
EL-972080	noire	36-48	O1	mesh



Chaussure de sécurité VINTAGE ELTEN 

Chaussure de sécurité; cuir waxy en style vintage; languette rembourrée; embout en acier; doublure en textile Bioactive; protection antiperforation non-métallique; semelle d'usure en TPU/PU; amortissement optimal; semelle d'usure : résistante aux huiles et aux produits chimiques, antistatique; antidérapante, EN ISO 20345 S3 SRC



dpvlink 19064

Article	Couleur	Pointure	Classe	Forme
Chaussure de sécurité VINTAGE				
EL-74101	grise	35-42	S3	basket
EL-721071	grise	37-48	S3	basket
EL-74201	grise	35-42	S3	botte



Chaussure de sécurité LIVAS NEU ELTEN 

Chaussure de sécurité sportive; dessus en mesh; languette rembourrée; embout en plastique; doublure respirante; semelle intérieure sur toute la surface; semelle d'usure caoutchouc/TPU/EVA TRANSFOAMERS, résistante aux huiles et produits chimiques; antidérapante.



dpvlink 25991

Article	Couleur	Pointure	Classe	Embout
Chaussure de sécurité LIVAS				
EL-720831	noire / rouge	36-48	S1P	plastique
EL-720821	noire / bleue	36-48	S1P	plastique



Chaussure de sécurité JOURNEY ELTEN 

Chaussure de sécurité, languette rembourrée; embout en acier; partiellement protection antiperforation non-métallique; doublure en textile respirant; semelle d'usure en TPU/PU; amortissement optimal; semelle d'usure : résistante aux huiles et aux produits chimiques, antistatique; antidérapante. EN ISO 20345 SRC



dpvlink 21132

Article	Couleur	Pointure	Classe
Chaussure de sécurité JOURNEY			
EL-729621	noire / bleue	40-48	S1P
EL-729630	grise	40-48	S1



Chaussure de sécurité MAVERICK / LAKERS ELTEN 

Chaussure de sécurité; dessus en microfibre avec élément en mesh; languette rembourrée, embout en plastique; protection antiperforation non-métallique; doublure en textile respirant; semelle d'usure en PU/PU; semelle d'usure : résistante aux huiles et aux produits chimiques, antistatique; antidérapante, EN ISO 20345 SRC



dpvlink 21447

Article	Couleur	Pointure	Classe	Embout
Chaussure de sécurité MAVERICK / LAKERS				
EL-723351	bleue	38-48	S1P	acier
EL-724451	noire	35-49	S1P	plastique



WELLMA: ELTEN Wellmaxx - la semelle d'usure ergonomique

La semelle de la collection Wellmaxx est équipée d'un noyau en Infinergy® de BASF. Jusqu'ici ce matériau a été utilisé seulement pour des chaussures de sport. Il s'agit du premier polyuréthane thermoplastique expansé dans le monde. Il est idéal pour l'utilisation dans les secteurs avec un sol dur. Par le soi-dit effet de rebond Infinergy® décharge le porteur. Le porteur doit apporter moins de force en marchant et récupère de l'énergie. La chaussure est plus légère, mais néanmoins durable en permanence et reste hautement élastique même aux températures de -20°C.

EFFICACITE MAXXIMALE

La semelle Infinergy® absorbe beaucoup d'énergie avec chaque pas en ménageant votre pied.

SENTIMENT DE BIEN-ETRE MAXXIMAL

C'est avec Infinergy® que vos pieds restent actifs plus longtemps et fatiguent moins vite.

LONGEVITE MAXXIMALE

Infinergy® reste élastique en permanence et reprend toujours sa forme initiale.

RESSORT MAXXIMAL

Infinergy® vous donne plus d'énergie pour obtenir un élan supplémentaire au travail.

MENAGEMENT DES ARTICULATIONS MAXXIMALE

L'amortissement exceptionnel de la semelle Infinergy® soulage en permanence vos articulations.

RESISTANCE AUX TEMPERATURES MAXXIMALE

Infinergy® conserve sa fonctionnalité entière même en cas des températures entre -20 et +40°C.

Chaussure de sécurité MARTEN / MARTY ELTEN

Chaussure de sécurité; languette rembourrée; embout en acier; doublure en textile respirant; semelle d'usure en TPU/PU WELLMAXX avec noyau en Infinergy® de BASF pour un amortissement optimal; antidérapante. EN ISO 20345 S1P / S3
Modèle MARTEN (EL-728121 and EL-768121) avec dessus en microfibre/mesh
Modèle Marty Low (EL-728181) avec dessus en textile hydrofuge Cordura®



dpvlink 24975

Article	Couleur	Pointure	Classe	Forme	Dessus
Chaussure de sécurité MARTEN / MARTY					
EL-728121	bleue	35-48	S1P	chaussure basse	microfibre / mesh unisexe
EL-728181	noire / bleue	40-48	S3	chaussure basse	textile / Cordura® hommes
EL-768121	bleue	35-48	S1P	botte	microfibre / textile unisexe

Chaussure de sécurité LARKIN ELTEN

Chaussure de sécurité sportive; dessus en mesh sans coutures; languette rembourrée; doublure en textile respirant; sans cuir; semelle d'usure en TPU/PU WELLMAXX SPORTS avec noyau en Infinergy® de BASF pour un amortissement optimal; antidérapante. EN ISO 20345 S1 / S1P



dpvlink 24971

Article	Couleur	Pointure	Classe	Dessus
Chaussure de sécurité LARKIN				
EL-728111	noire / grise	35-48	S1P	mesh
EL-728101	bleue	35-48	S1P	mesh
EL-728110	noire / bleue	35-48	S1	mesh

Chaussure de sécurité LAKERS XXT ELTEN

Chaussure de sécurité légère et sportive; dessus en mesh/microfibre; sans métal et cuir; languette rembourrée, embout en plastique; protection antiperforation non-métallique; doublure en textile respirant; semelle d'usure en PU/PU WELLMAXX TRAINERS avec noyau de semelle en Infinergy® de BASF pour un amortissement optimal, résistante aux huiles et aux produits chimiques, antistatique; antidérapante, EN ISO 20345 S1P SRC



dpvlink 22497

Article	Couleur	Pointure	Classe	Forme
Chaussure de sécurité LAKERS XXT				
EL-729711	noire / rouge	36-48	S1P	chaussure basse
EL-769711	noire / rouge	36-48	S1P	botte

Chaussure de sécurité IMPULSE XXT ELTEN 

Chaussure de sécurité confortable et aérée; dessus en microfibre, doublure en textile respirant; embout en plastique; semelle d'usure en PU/PU WELLMAXX TRAINERS avec noyau en Infinergy® de BASF pour un amortissement optimal, résistante aux huiles et aux produits chimiques, antistatique; antidérapante, EN ISO 20345 S1 SRC



WELLMAXX



dpvlink 23181

Article	Couleur	Pointure	Classe	Forme
Chaussure de sécurité IMPULSE XXT				
EL-719755	noire / bleue	36-48	S1	sandale
EL-729755	noire / bleue	36-48	S1	chaussure basse

Chaussure de sécurité IMPULSE Lady ELTEN 

Chaussure de sécurité confortable et aérée; dessus en microfibre, doublure en textile respirant; embout en acier; protection antiperforation non-métallique; semelle d'usure en PU/PU WELLMAXX TRAINERS LADY avec noyau en Infinergy® de BASF pour un amortissement optimal, résistante aux huiles et aux produits chimiques, antistatique; antidérapante, EN ISO 20345 S1P SRC



WELLMAXX



dpvlink 25224

Article	Couleur	Pointure	Classe	Forme
Chaussure de sécurité IMPULSE Lady XXTL				
EL-742301	noire / bleue	35-42	S1P	chaussure basse
EL-741301	noire / bleue	35-42	S1P	sandale

Chaussure de sécurité SENSATION XXT ELTEN 

Chaussure de sécurité moderne; dessus en textile imperméabilisé avec effet jeans/nubuck hydrophobé, languette rembourrée; doublure en textile Bioactive; embout en plastique; semelle d'usure en PU/PU WELLMAXX TRAINERS avec noyau en Infinergy® de BASF pour un amortissement optimal, résistante aux huiles et aux produits chimiques, antistatique; antidérapante, EN ISO 20345 S2 SRC



WELLMAXX



dpvlink 22500

Article	Couleur	Pointure	Classe	Forme
Chaussure de sécurité SENSATION XXT				
EL-729720	jean	36-48	S2	chaussure basse
EL-769720	jean	36-48	S2	botte

Sandale de sécurité SCOTT XXT ELTEN 

Sandale de sécurité confortable; dessus en microfibre/textile, languette rembourrée; doublure en textile; embout en plastique; protection antiperforation non-métallique; semelle d'usure en PU/PU WELLMAXX TRAINERS avec noyau en Infinergy® de BASF pour un amortissement optimal, résistante aux huiles et aux produits chimiques, antistatique; antidérapante, EN ISO 20345 S1P SRC



WELLMAXX



dpvlink 22503

Article	Couleur	Pointure	Classe
Sandale de sécurité SCOTT XXT			
EL-719731	noire	36-48	S1P

Chaussure de sécurité SENEX XXT ELTEN 

Chaussure de sécurité confortable; dessus : microfibre imperméabilisé/textile imperméabilisé CORDURA®; languette rembourrée, fermée; embout en plastique; doublure en textile respirant; protection antiperforation non-métallique; semelle d'usure en PU/PU WELLMAXX TRAINERS avec noyau en Infinergy® de BASF pour un amortissement optimal; résistante aux huiles et aux produits chimiques, antistatique; antidérapante, EN ISO 20345 S3 SRC



WELLMAXX



dpvlink 23151

Article	Couleur	Pointure	Classe	Fermeture
EL-729731	noire / rouge	36-48	S3	fermeture à lacets
EL-729831	noire / rouge	36-48	S3	Boa®

Chaussure de sécurité BREEZER XX10 ELTEN 

Chaussure de sécurité sportive; dessus en nubuck, languette rembourrée; doublure en textile respirant; embout en acier; semelle d'usure en PU/PU WELLMAXX L10 avec noyau en Infinergy® de BASF, résistante aux huiles et aux produits chimiques, antistatique; antidérapante, EN ISO 20345 S1 SRC



WELLMAXX



dpvlink 23173

Article	Couleur	Pointure	Classe
Chaussure de sécurité BREEZER XX10			
EL-729925	noire / rouge	36-48	S1

Chaussure de sécurité NEWTON black **ELTEN**

Chaussure de sécurité moderne; dessus en textile imperméabilisé/nubuck hydrophobe, doublure en textile respirant; embout en acier; semelle d'usure en PU/PU WELLMAXX L10 avec noyau en Infinergy® de BASF pour un amortissement optimal, résistante aux huiles et aux produits chimiques, antistatique; antidérapante.

EN ISO 20345 S2 SRC



WELLMAXX



dpvlink 23178

Article	Couleur	Pointure	Classe	Forme
Chaussure de sécurité NEWTON black				
EL-729910	noire / grise	36-48	S2	chaussure basse
EL-769910	noire / grise	36-48	S2	botte

Chaussure de sécurité NEWTON blue **ELTEN**

Chaussure de sécurité moderne; dessus en textile imperméabilisé/nubuck hydrophobe, doublure en textile respirant; embout en acier; semelle d'usure en PU/PU WELLMAXX L10 avec noyau en Infinergy® de BASF pour un amortissement optimal, résistante aux huiles et aux produits chimiques, antistatique; antidérapante.

EN ISO 20345 S2 SRC



WELLMAXX



dpvlink 23175

Article	Couleur	Pointure	Classe	Forme
Chaussure de sécurité NEWTON blue				
EL-729905	bleue	36-48	S2	chaussure basse
EL-769905	bleue	36-48	S2	botte

Chaussures de sécurité NED / NOEL **ELTEN**

Chaussure de sécurité sportive; languette rembourrée, doublure en textile respirant; embout en acier; semelle d'usure en PU/PU WELLMAXX L10 avec noyau en Infinergy® de BASF pour un amortissement optimal, résistante aux huiles et aux produits chimiques, antistatique; antidérapante, EN ISO 20345 S2 SRC



WELLMAXX



dpvlink 23189

Article	Couleur	Pointure	Classe	Dessus
Chaussures de sécurité NED / NOEL				
EL-729915	noire	36-48	S2	cuir
EL-729920	noire / blanche	36-48	S2	microfibre

Chaussure de sécurité LONNY **ELTEN**

Chaussure de sécurité sportive; dessus en mesh/microfibre; sans cuir; languette rembourrée; doublure en textile respirant; embout en acier; semelle d'usure en TPU/PU MAXXIMO avec noyau de semelle en Infinergy® de BASF pour un amortissement optimal, résistante aux huiles et aux produits chimiques, antistatique; antidérapante.

EN ISO 20345 SRC



WELLMAXX



dpvlink 22509

Article	Couleur	Pointure	Classe	Forme
Chaussure de sécurité LONNY				
EL-719521	noire / rouge	35-48	S1P	sandale
EL-729521	noire / rouge	35-48	S1P	chaussure basse
EL-729525	noire / bleue	35-48	S1	chaussure basse

Chaussure de sécurité LELAND GTX **ELTEN**

Chaussure de sécurité moderne; dessus en microfibre/textile hydrofuge; languette rembourrée; doublure en GORE-TEX® Special Comfort Footwear; embout en acier; protection antiperforation non-métallique; semelle d'usure en TPU/PU MAXXIMO avec noyau de semelle en Infinergy® de BASF pour un amortissement optimal, résistante aux huiles et aux produits chimiques, antistatique; antidérapante.

EN ISO 20345 S3 SRC



WELLMAXX



dpvlink 23196

Article	Couleur	Pointure	Classe	Forme
Chaussure de sécurité LELAND GTX				
EL-729581	noire / grise	40-48	S3	chaussure basse

Chaussure de sécurité LANCE **ELTEN**

Chaussure de sécurité moderne; dessus en microfibre/textile; languette rembourrée; embout en acier; protection antiperforation non-métallique; semelle d'usure en TPU/PU MAXXIMO avec noyau de semelle en Infinergy® de BASF pour un amortissement optimal, résistante aux huiles et aux produits chimiques, antistatique; antidérapante, EN ISO 20345 S1P SRC.



WELLMAXX



dpvlink 24271

Article	Couleur	Pointure	Classe	Forme
Chaussure de sécurité LANCE				
EL-729695	grise	40-48	S1	chaussure basse
EL-729691	noire	40-48	S1P	chaussure basse

Chaussure de sécurité LANDON **ELTEN** 

Chaussure de sécurité; dessus en microfibre/textile; languette rembourrée; doublure en textile respirant; embout en acier; protection antiperforation non-métallique; semelle d'usure en TPU/PU MAXXIMO avec noyau en Infinergy® de BASF pour un amortissement optimal, résistante aux huiles et produits chimiques, antistatique; antidérapante. EN ISO 20345 S1 SRC



WELLMA 



dpvlink 23192



Article	Couleur	Pointure	Classe
Chaussure de sécurité LANDON			
EL-729505	grise	40-48	S1

Chaussure basse MADDOX **ELTEN** 

Chaussure de sécurité sportive; dessus en microfibre/textile/nubuck hydrofuge; languette rembourrée; doublure en textile respirant; embout en acier; protection antiperforation non-métallique; sans cuir; semelle d'usure en TPU/PU MAXXIMO avec noyau de semelle en Infinergy® de BASF pour un amortissement optimal, résistante aux huiles et aux produits chimiques, antistatique; antidérapante. Modèle MADDOX Black Leather (EL-929563) avec dessus en nubuck hydrofuge

Variante de la chaussure de sécurité S3 en plus avec embout en acier et protection antiperforation non-métallique



WELLMA 



dpvlink 23199



Article	Couleur	Pointure	Classe	Embout
Chaussure basse MADDOX				
EL-929652	noire / rouge	36-49	O2	aucun
EL-929563	noire	36-49	O2	aucun
EL-729561	noire / rouge	40-48	S3	acier
EL-729461	noire / gris clair	35-48	S3	acier

Chaussure basse MADDOX / MADDIE **ELTEN** 

Chaussure professionnelle sportive; languette rembourrée; doublure en textile respirant; semelle d'usure en TPU/PU avec noyau en Infinergy® de BASF pour un amortissement optimal; semelle d'usure : résistante aux huiles et produits chimiques, antistatique; antidérapante.

Variante de la chaussure de sécurité S1P en plus avec embout en acier et protection antiperforation non-métallique



WELLMA 



dpvlink 21128



Article	Couleur	Pointure	Classe	Embout	Forme
Chaussure basse MADDOX / MADDIE					
EL-949502	grise / bleue	36-42	O1	aucun	chaussure basse
EL-749501	grise / bleue	35-42	S1P	acier	chaussure basse
EL-729551	grise / bleue	40-48	S1P	acier	chaussure basse
EL-729571	bleue	35-48	S1P	acier	chaussure basse
EL-749531	grise / bleue	35-42	S1P	acier	sandale

Chaussure basse LANA **ELTEN** 

Chaussure professionnelle moderne; dessus en textile/microfibre; languette rembourrée; doublure en textile respirant; semelle d'usure MAXXIMO en TPU/PU avec noyau en Infinergy® de BASF pour un amortissement optimal; semelle d'usure : résistante aux huiles et produits chimiques, antistatique; antidérapante. EN ISO 20345 O1 SRC



WELLMA 



dpvlink 25227



Article	Couleur	Pointure	Classe	Forme
Chaussure basse LANA				
EL-974610	noire / rouge	36-42	O1	chaussure basse

Sandale de sécurité ETHAN Easy **ELTEN**

Sandale de sécurité; microfibre; languette rembourrée; embout en plastique; protection antiperforation non-métallique; doublure en textile respirant; semelle d'usure en TPU/PU; amortissement optimal; semelle d'usure : résistante aux huiles et aux produits chimiques, antistatique; antidérapante, EN ISO 20345 S1 SRC



WELLMAX



dpvlink 21126



Article	Couleur	Pointure	Classe	Forme
Sandale de sécurité ETHAN Easy				
EL-719460	noire	40-48	S1	sandale

Chaussure de sécurité IMPULSE Aqua **ELTEN**

Chaussure de sécurité moderne; microfibre, languette rembourrée, embout en acier; doublure en textile respirant; équipement sans cuir; protection antiperforation non-métallique; semelle d'usure en PU/PU NOVA; amortissement optimal; semelle d'usure : résistante aux huiles et aux produits chimiques, antistatique; antidérapante, EN ISO 20345 S1P SRC



dpvlink 20188



Article	Couleur	Pointure	Classe	Forme	Fermeture
Chaussure de sécurité IMPULSE Aqua					
EL-74801	noire / turquoise	35-42	S1P	sandale	fermeture scratch
EL-74811	noire / turquoise	35-42	S1P	chaussure basse	fermeture rapide
EL-74831	noire / turquoise	35-42	S1P	chaussure basse	Boa®

Chaussure de sécurité IMPULSE Grey **ELTEN**

Chaussure de sécurité légère; dessus en microfibre; languette rembourrée; équipement sans métal et sans cuir; embout en plastique; doublure en textile respirant; semelle d'usure en PU/PU BIOMEX DYNAMICS; résistante aux huiles et aux produits chimiques, antistatique; antidérapante, EN ISO 20345 S1 SRC



dpvlink 22515



Article	Couleur	Pointure	Classe	Forme
Chaussure de sécurité IMPULSE Grey				
EL-72245	noire / grise	36-47	S1	chaussure basse
EL-71245	noire / grise	36-47	S1	sandale

Chaussure de sécurité IMPULSE Green **ELTEN**

Chaussure de sécurité légère; dessus en microfibre, languette rembourrée, protection antiperforation non-métallique; embout en plastique; doublure en textile respirant; semelle d'usure en PU/PU BIOMEX DYNAMICS; résistante aux huiles et aux produits chimiques, antistatique; antidérapante, EN ISO 20345 S1P SRC



dpvlink 22519



Article	Couleur	Pointure	Classe	Forme
Chaussure de sécurité IMPULSE Green				
EL-712551	noire / verte	36-47	S1P	sandale
EL-722551	noire / verte	36-47	S1P	chaussure basse
EL-762551	noire / verte	36-47	S1P	botte

Chaussure de sécurité SENEX / SCOTT **ELTEN**

Chaussure de sécurité; microfibre/textile; non-métallique; languette rembourrée; embout en plastique; doublure en textile respirant; semelle d'usure en TPU/PU; semelle d'usure : résistante aux huiles et aux produits chimiques, antistatique; antidérapante, EN ISO 20345 S1 SRC



dpvlink 20179



Article	Couleur	Pointure	Classe	Fermeture
Chaussure de sécurité SENEX / SCOTT				
EL-72872	noire / rouge	35-48	S2	fermeture à lacets
EL-71872	noire / rouge	35-48	S1	fermeture scratch

Chaussure de sécurité MOTION AIR **ELTEN**

Chaussure de sécurité; mesh/microfibre; languette rembourrée; embout en plastique; doublure en textile respirant; semelle d'usure en TPU/PU; amortissement optimal; semelle d'usure : résistante aux huiles et aux produits chimiques, antistatique; antidérapante, EN ISO 20345 S1 SRC



dpvlink 19076



Article	Couleur	Pointure	Classe
Chaussure de sécurité MOTION AIR			
EL-72170	noire / rouge	38-47	S1

Chaussure de sécurité MOTION 

Chaussure de sécurité; microfibre imperméabilisé/CORDURA®; non-métallique; languette rembourrée, fermée; embout en plastique; doublure en textile respirant; semelle d'usure en TPU/PU; amortissement optimal; semelle d'usure : résistante aux huiles et aux produits chimiques, antistatique; antidérapante, EN ISO 20345 S2 SRC



dpvlink 19078

Article	Couleur	Pointure	Classe
Chaussure de sécurité MOTION			
EL-72182	noire / grise	38-47	S2



Chaussure de sécurité AMBITION BOA 

Chaussure de sécurité avec système de fermeture BOA®; nubuck imperméabilisé/textile; languette rembourrée, fermée; embout en acier; doublure en textile respirant; protection antiperforation non-métallique; semelle d'usure en TPU/PU DIMENSION PRO; amortissement optimal; semelle d'usure : résistante aux huiles et aux produits chimiques, antistatique; antidérapante, EN ISO 20345 S2 SRC



dpvlink 19068

Article	Couleur	Pointure	Classe
Chaussure de sécurité AMBITION BOA			
EL-72752	noire / jaune	36-48	S2



Chaussure de sécurité MILA 

Chaussure de sécurité sportive, languette rembourrée; embout en acier; partiellement protection antiperforation non-métallique; doublure en textile respirant; semelle d'usure en PU/PU NOVA, résistante aux huiles et aux produits chimiques; antidérapante, EN ISO 20345 SRC



dpvlink 22535

Article	Couleur	Pointure	Classe	Forme
Chaussure de sécurité MILA				
EL-74710	grise / turquoise	35-42	S1	sandale
EL-74720	grise / turquoise	35-42	S1	chaussure basse



Chaussures de sécurité DIRECTOR XXB 

Chaussure de sécurité en design d'affaires; dessus en microfibre; languette rembourrée; doublure en textile respirant; embout en acier; semelle d'usure en PU/PU WELLMAXX TRAINERS avec noyau en Infinergy® de BASF; résistante aux huiles et produits chimiques, antistatique; antidérapante, EN ISO 20345 S1 SRC



dpvlink 23185

Article	Couleur	Pointure	Classe
Chaussures de sécurité DIRECTOR XXB			
EL-729592	grise	40-48	S1
EL-729594	bleue	40-48	S1



Chaussure de sécurité OFFICER / ADVISER / OFFICER LADY 

Chaussure de sécurité élégante; cuir; languette rembourrée; embout en acier; doublure en cuir; semelle d'usure en PU; amortissement optimal; semelle d'usure : résistante aux huiles et produits chimiques, antistatique; antidérapante, EN ISO 20345 S2 SRC



dpvlink 19088

Article	Couleur	Pointure	Classe	Dessus
Chaussure de sécurité OFFICER / ADVISER / OFFICER LADY				
EL-71307	noire	40-48	S2	cuir / perforé hommes
EL-71306	noire	40-48	S2	cuir hommes
EL-74304	noire	36-42	S2	cuir / perforé femmes



Semelles intérieures

Semelle intérieure ESD PRO 



- conformité ESD
- semelle intérieure de forme anatomique
- indéformable et flexible en permanence
- neutralise les odeurs grâce au absorbeur de carbone activé
- haute absorption et transfert d'humidité
- unisexe et modèle pour femme

dpvlink 19195

Article	Type	Pointure	
Semelle intérieure ESD PRO			
EL-204054	ESD PRO	35-52	unisexe
EL-204056	ESD PRO LADY	35-42	femmes





Étant l'un des premiers fabricants des chaussures de sécurité en Europe Atlas accorde une grande importance à une haute qualité et des technologies innovatrices. Les chaussures de sécurité d'Atlas sont caractérisées par des matériaux de haute qualité comme cuir, textile Sportline ou mesh ainsi qu'une doublure fonctionnelle respirante. D'autres aspects sont l'embout en aluminium alu-tec® et le concept de semelle novatrice Innoflex®. Les chaussures de sécurité conviennent aussi pour des semelles intérieures orthopédiques et offrent une protection ESD excellente.

Conformément à la norme ESD DIN EN 61340-5-1 ⚡



Chaussures ESD certifiées
conformément à la norme EN 61340



Chaussures de sécurité SB
conformément à la norme EN ISO 20345



Chaussures de sécurité S1
conformément à la norme EN ISO 20345



Chaussures de sécurité S1P
conformément à la norme EN ISO 20345



Chaussures de sécurité S2
conformément à la norme EN ISO 20345



Chaussures de sécurité S3
conformément à la norme EN ISO 20345



Embout en acier



Embout en aluminium



Antidérapance SRC
conformément à la norme EN 13287



Protection antiperforation en acier



Protection antiperforation non métallique



Semelle intérieure échangeable



Norme DGVU 112-191

Convient pour des semelles intérieures orthopédiques conformément à la norme DGVU 112-191



Système de fermeture à disque BOA®

pour un ajustement simple de la chaussure



Semelle intermédiaire confort amortissante en MPU®

pour une marche douce et sans fatigue



Effet régulateur d'humidité

pour un pied sec



clima-stream® :

Chaussure respirante, s'adapte à la température ambiante

Chaussures de sécurité

Chaussures de sécurité Runner



Chaussure de sécurité; dessus en textile tissé, sans coutures; Light Knit très confortable et élastique; embout en acier; protection antiperforation en acier; doublure fonctionnelle aktiv-X; système d'absorption 3D pour intégrer des semelles intérieures orthopédiques; équipement ESD; semelle d'usure résistante aux huiles, aux acides et à l'essence, antistatique.



dpvlink 25874

Article	Couleur	Pointure	Classe	Forme	Fermeture
---------	---------	----------	--------	-------	-----------

Chaussures de sécurité Runner

AT-83700ESD	noire / blanche	36-48	S1P	chaussure basse	fermeture à lacets
AT-85000ESD	bleue / rose	36-48	S1P	chaussure basse	fermeture à lacets
AT-49700ESD	grise / noire	36-48	S1P	chaussure basse	fermeture à lacets

Chaussure de sécurité Flash 1000 / 1005 / 1300 / 1305 / 1600 / 1605



Chaussure de sécurité; dessus en mesh, pointe renforcée de fibres de carbone; embout en aluminium alu-tec®; zone climatique intégrée; doublure fonctionnelle aktiv-X; appropriée pour intégrer des semelles intérieures orthopédiques, système de semelle MPU® INNOFLEX; semelle d'usure: résistante aux huiles, aux acides et à l'essence, antistatique; antidérapante.



dpvlink 21071

Article	Couleur	Pointure	Classe	Forme	Fermeture
---------	---------	----------	--------	-------	-----------

Chaussure de sécurité Flash 1000 / 1005 / 1300 / 1305 / 1600 / 1605

AT-1000ESD	bleue	36-48	S1	chaussure basse	fermeture à lacets
AT-1000-1ESD	bleue	49	S1	chaussure basse	fermeture à lacets
AT-1005ESD	bleue	36-48	S1P	chaussure basse	fermeture à lacets
AT-1005-1ESD	bleue	49	S1P	chaussure basse	fermeture à lacets
AT-1300ESD	noire	36-48	S1	chaussure basse	fermeture à lacets
AT-1300-1ESD	noire	49	S1	chaussure basse	fermeture à lacets
AT-1305ESD	noire	36-48	S1P	chaussure basse	fermeture à lacets
AT-1305-1ESD	noire	49	S1P	chaussure basse	fermeture à lacets
AT-1600ESD	noire	36-48	S1	sandale	fermeture scratch
AT-1600-1ESD	noire	49	S1	sandale	fermeture scratch
AT-1605ESD	noire	36-48	S1P	sandale	fermeture scratch
AT-1605-1ESD	noire	49	S1P	sandale	fermeture scratch

Chaussures de sécurité Flash 2000 / 2005 / 3200 / 3205

Chaussure de sécurité; matériau de dessus en mesh, bandes réfléchissantes en couleur néon, pointe renforcée de fibres de carbone; embout en aluminium alu-tec®; zone climatique intégrée; doublure fonctionnelle aktiv-X; appropriée pour intégrer des semelles intérieures orthopédiques, système de semelle MPU® INNOFLEX; semelle d'usure: résistante aux huiles, aux acides et à l'essence, antistatique; antidérapante.



dpvlink 21067

Article	Couleur	Pointure	Classe	Fermeture
Chaussures de sécurité Flash 2000 / 2005 / 3200 / 3205				
AT-2000ESD	noire	36-48	S1	fermeture à lacets
AT-2000-1ESD	noire	49	S1	fermeture à lacets
AT-2005ESD	noire	36-48	S1P	fermeture à lacets
AT-2005-1ESD	noire	49	S1P	fermeture à lacets
AT-3200ESD	noire	36-48	S1	Boa®
AT-3200-1ESD	noire	49	S1	Boa®
AT-3205ESD	noire	36-48	S1P	Boa®
AT-3205-1ESD	noire	49	S1P	Boa®

Chaussures de sécurité Flash 2600 / 2605 XP®

Chaussure de sécurité; matériau de dessus en mesh, bandes réfléchissantes en couleur néon, pointe renforcée de fibres de carbone; embout en aluminium alu-tec®; zone climatique intégrée; doublure fonctionnelle aktiv-X; système d'absorption 3D pour intégrer des semelles intérieures orthopédiques, équipement ESD; système de semelle MPU® INNOFLEX; semelle d'usure: résistante aux huiles, aux acides et à l'essence, antistatique; antidérapante.



dpvlink 21069

Article	Couleur	Pointure	Classe
Chaussures de sécurité Flash 2600 / 2605 XP®			
AT-2600ESD	noire / verte	36-48	S1
AT-2600-1ESD.49	noire / verte	49	S1
AT-2605ESD	noire / verte	36-48	S1P
AT-2605-1ESD.49	noire / verte	49	S1P

Chaussure de sécurité Flash 4000 / 4005 / 4600 / 4605

Chaussure de sécurité; matériau de dessus SPORTLINE, pointe renforcée de fibres de carbone; embout en aluminium alu-tec®; zone climatique intégrée; doublure fonctionnelle aktiv-X; système de semelle MPU® INNOFLEX; système d'absorption 3D pour les semelles intérieures, bandes réfléchissantes néon; semelle d'usure: résistante aux huiles, acides et à l'essence, antistatique; antidérapante.



dpvlink 21018

Article	Couleur	Pointure	Classe	Forme	Fermeture
Chaussure de sécurité Flash 4000 / 4005 / 4600 / 4605					
AT-4000ESD	bleue / verte	36-48	S1	chaussure basse	fermeture à lacets
AT-4000-1ESD	bleue / verte	49	S1	chaussure basse	fermeture à lacets
AT-4005ESD	bleue / verte	36-48	S1P	chaussure basse	fermeture à lacets
AT-4005-1ESD	bleue / verte	49	S1P	chaussure basse	fermeture à lacets
AT-4600ESD	bleue / verte	36-48	S1	sandale	fermeture scratch
AT-4600-1ESD	bleue / verte	49	S1	sandale	fermeture scratch
AT-4605ESD	bleue / verte	36-48	S1P	sandale	fermeture scratch
AT-4605-1ESD	bleue / verte	49	S1P	sandale	fermeture scratch

Sandale de sécurité SL26 / SL46 2.0

Sandale de sécurité; matériau de dessus en SPORTLINE; pointe renforcée de fibres de carbone; embout en aluminium alu-tec®; technologie clima-stream®; doublure aktiv-X; fermeture scratch; semelle d'usure MPU® INNOFLEX SYSTEM®; système d'absorption 3D pour les semelles intérieures; semelle d'usure: résistante aux huiles et produits chimiques, antistatique; antidérapante. EN ISO 20345:S1 SRC



dpvlink 17905

Article	Couleur	Pointure	Classe
Sandale de sécurité SL26 / SL46 2.0			
AT-SL26ESD	noire / verte	36-48	S1
AT-SL26-1ESD	noire / verte	49	S1
AT-SL46ESD	noire / bleue	36-48	S1
AT-SL46-1ESD	noire / bleue	49	S1

Chaussure de sécurité SL20 / SL920 2.0 GREEN

Chaussure de sécurité; dessus SPORTLINE perforé; pointe renforcée de fibres de carbone; embout en aluminium alu-tec®; technologie clima-stream®; doublure aktiv-X; système d'absorption 3D, convient pour les semelle intérieures orthopédiques; semelle d'usure MPU® INNOFLEX SYSTEM®; semelle d'usure: résistante aux huiles et produits chimiques, antistatique; antidérapante. EN ISO 20345: S1 SRC



dpvlink 17903

Article	Couleur	Pointure	Classe	Fermeture
Chaussure de sécurité SL20 / SL920 2.0 GREEN				
AT-SL920ESD	noire / verte	36-48	S1	Boa® / fermeture rapide
AT-SL920-1ESD	noire / verte	49	S1	Boa® / fermeture rapide
AT-SL20ESD	noire / verte	36-48	S1	fermeture à lacets
AT-SL20-1ESD	noire / verte	49	S1	fermeture à lacets

Chaussure de sécurité SL9405 2.0 XP® BOA®

Chaussure de sécurité avec fermeture Boa®, dessus SPORTLINE perforé; doublure fonctionnelle aktiv-X; protection antiperforation non-métallique XP®; pointe renforcée de fibres de carbone; embout en aluminium alu-tec®; semelle d'usure MPU® INNOFLEX SYSTEM®; système d'absorption 3D; convient pour semelles intérieures orthopédiques; semelle d'usure: résistante aux huiles et produits chimiques, antistatique; antidérapante. EN ISO 20345:S1P SRC



dpvlink 21609

Article	Couleur	Pointure	Classe
Chaussure de sécurité SL9405 2.0 XP® BOA®			
AT-SL9405ESD	noire / bleue	36-48	S1P
AT-SL9405-1ESD.49	noire / bleue	49	S1P

Chaussures de sécurité SL40 / SL82 2.0 BLUE

Chaussure de sécurité; dessus SPORTLINE perforé; pointe renforcée de fibres de carbone; embout en aluminium alu-tec®; technologie clima-stream®; doublure fonctionnelle aktiv-X; semelle d'usure MPU® INNOFLEX SYSTEM; système d'absorption 3D; convient pour semelles intérieures orthopédiques; semelle d'usure: résistante aux huiles et produits chimiques, antistatique; antidérapante selon EN ISO 20345:S1 SRC



dpvlink 17907

Article	Couleur	Pointure	Classe	Forme
Chaussures de sécurité SL40 / SL82 2.0 BLUE				
AT-SL40ESD	noire / bleue	36-48	S1	chaussure basse
AT-SL40-1ESD	noire / bleue	49	S1	chaussure basse
AT-SL82ESD	noire / bleue	36-48	S1	botte

Chaussures de sécurité SL60 / SL80 2.0 BLUE

Chaussure de sécurité; nubuck SOFT; pointe MPU renforcée de fibres de carbone; embout en aluminium alu-tec®; doublure fonctionnelle aktiv-X; semelle d'usure MPU® INNOFLEX SYSTEM®; système d'absorption 3D; convient pour semelles intérieures orthopédiques; semelle d'usure: résistante aux huiles et produits chimiques, antistatique; antidérapante. EN ISO 20345:S2 SRC



dpvlink 19044

Article	Couleur	Pointure	Classe	Forme
Chaussures de sécurité SL60 / SL80 2.0 BLUE				
AT-SL60ESD	noire / bleue	36-48	S2	chaussure basse
AT-SL60-1ESD	noire / bleue	49	S2	chaussure basse
AT-SL80ESD	noire / bleue	36-48	S2	botte

Sandale de sécurité SL36 2.0 RED

Sandale de sécurité; dessus en SPORTLINE; pointe renforcée de fibres de carbone; embout en aluminium alu-tec®; technologie clima-stream®; doublure fonctionnelle aktiv-X; fermeture scratch; semelle d'usure MPU® INNOFLEX SYSTEM®; système d'absorption 3D; convient pour les semelles intérieures orthopédiques; semelle d'usure: résistante aux huiles et produits chimiques, antistatique; antidérapante selon EN ISO 20345:S1 SRC



dpvlink 19199

Article	Couleur	Pointure	Classe
Sandale de sécurité SL36 2.0 RED			
AT-SL36ESD	noire / rouge	36-48	S1
AT-SL36-1ESD	noire / rouge	49	S1

Chaussures de sécurité SL30 / SL32 2.0 RED

Chaussure de sécurité; matériau de dessus SPORTLINE perforé; pointe renforcée de fibres de carbone; embout en aluminium alu-tec®; technologie clima-stream®; doublure fonctionnelle aktiv-X; semelle d'usure MPU® INNOFLEX SYSTEM®; système d'absorption 3D; convient pour les semelles intérieures orthopédiques; semelle d'usure : résistante aux huiles et produits chimiques, antistatique; antidérapante selon EN ISO 20345: S1 SRC



dpvlink 19201

Article	Couleur	Pointure	Classe	Forme
Chaussures de sécurité SL30 / SL32 2.0 RED				
AT-SL30ESD	noire / rouge	36-48	S1	chaussure basse
AT-SL30-1ESD	noire / rouge	49	S1	chaussure basse
AT-SL32ESD	noire / rouge	36-48	S1	botte



Sandale de sécurité GX350 Black

Chaussure de sécurité; dessus SPORTLINE; concept clima-stream®; doublure fonctionnelle aktiv-X; fermeture scratch; technologie de semelles MPU®Light; système d'absorption 3D pour les semelles intérieures; semelle d'usure: résistante aux huiles et produits chimiques, antistatique; antidérapante selon EN ISO 20345: S1 SRC



dpvlink 20118

Article	Couleur	Pointure	Classe
Sandale de sécurité GX350 Black			
AT-GX350ESD	noire / bleue	35-43	S1



Sabot de sécurité GX 390 black

Chaussure de sécurité; dessus en SOFTLINE; embout en acier; doublure fonctionnelle aktiv-X; concept clima-stream®; semelle intérieure confortable; technologie de semelle MPU®Light; semelle d'usure: résistante aux huiles et produits chimiques, antistatique; antidérapante, EN ISO 20345 SB SRC



dpvlink 19598

Article	Couleur	Pointure	Classe
Sabot de sécurité GX 390 black			
AT-GX390ESD	noire / bleue	35-43	SB



Basket de sécurité GX100/GX160/GX240/GX260

Chaussure de sécurité; matériau de dessus en mesh avec zone climatique intégrée; embout en acier; doublure fonctionnelle aktiv-X; fermeture à lacets; technologie de semelles MPU®Light; système d'absorption 3D pour les semelles intérieures; semelle d'usure: résistante aux huiles et produits chimiques, antistatique; antidérapante selon EN ISO 20345 S1 SRC



dpvlink 22605

Article	Couleur	Pointure	Classe	Fermeture
Basket de sécurité GX100/GX160/GX240/GX260				
AT-GX100ESD	bleue / rose	35-43	S1	fermeture à lacets
AT-GX160ESD	bleue / rose	35-43	S1	fermeture scratch
AT-GX240ESD	noire / grise	35-43	S1	fermeture à lacets
AT-GX260ESD	noire / grise	35-43	S1	fermeture scratch



Chaussures de sécurité GX130/GX133

Chaussure de sécurité; dessus SPORTLINE; embout en acier; concept clima-stream®; doublure fonctionnelle aktiv-X; fermeture à lacets; technologie de semelles MPU®Light; système d'absorption 3D pour les semelles intérieures; équipement ESD; semelle d'usure: résistante aux huiles et produits chimiques, antistatique; antidérapante selon EN ISO 20345: S1 SRC



dpvlink 20102

Article	Couleur	Pointure	Classe
Chaussures de sécurité GX130/GX133			
AT-GX130ESD	noire / bleue	35-43	S1
AT-GX133ESD	noire / rouge	35-43	S1



Sandale de sécurité TX360 S1 ESD



Sandale de sécurité; matériau de dessus SPORTLINE; pointe MPU renforcée de fibres de carbone; concept clima-stream®; doublure fonctionnelle aktiv-X; fermeture scratch; technologie de semelles MPU® Innoflex System; équipement ESD; système d'absorption 3D pour les semelles intérieures; semelle d'usure: résistante aux huiles et produits chimiques, antistatique; antidérapante selon EN ISO 20345: S1 SRC



dpvlink 20109

Article	Couleur	Pointure	Classe
Sandale de sécurité TX360 S1 ESD			
AT-TX360ESD	noire / bleue	36-48	S1
AT-TX360-1ESD	noire / bleue	49-50	S1



Chaussure de sécurité CF2



Chaussure de sécurité, dessus en microfibre; réflecteurs de sécurité; pointe MPU renforcée de fibres de carbone; embout en acier, technologie clima-stream®; doublure fonctionnelle Aktiv-X; système d'absorption; appropriée pour intégrer des semelles intérieures orthopédiques, équipement ESD; technologie de semelles MPU® Innoflex System; semelle d'usure: résistante aux huiles, aux acides et à l'essence, antistatique; EN ISO 20345 S1 SRC



dpvlink 21073

Article	Couleur	Pointure	Classe
Chaussure de sécurité CF2			
AT-CF2ESD	noire / bleue	36-48	S1
AT-CF2-1ESD	noire / bleue	49	S1



Basket de sécurité ESD



Basket de sécurité; dessus en microfibre SPORTLINE, partiellement perforé; embout en acier; doublure fonctionnelle aktiv-X; système d'absorption 3D pour les semelles intérieures; équipement ESD; technologie de semelle Sneaker; semelle d'usure: résistante aux huiles et produits chimiques, antistatique; EN ISO 20345 S1



dpvlink 16922

Article	Couleur	Pointure	Classe
Basket de sécurité ESD			
AT-A240ESD	noire / verte	36-48	S1
AT-A240-1ESD	noire / verte	49	S1
AT-A420ESD	noire / bleue	36-48	S1
AT-A420-1ESD	noire / bleue	49	S1



Basket de sécurité A100/A515



Basket de sécurité; dessus en cuir pleine fleur souple; embout en acier; protection anti-perforation non-métallique; doublure fonctionnelle aktiv-X; système d'absorption 3D pour les semelles intérieures; équipement ESD; technologie de semelle Sneaker; semelle d'usure: résistante aux huiles et produits chimiques, antistatique. EN ISO 20345 S2 / S3



dpvlink 20114

Article	Couleur	Pointure	Classe	Forme
Basket de sécurité A100/A515				
AT-A100ESD	marron	36-48	S2	basket
AT-A515ESD	marron	36-48	S3	botte



Basket de sécurité A280/A585



Basket de sécurité; matériau de dessus en cuir pleine fleur souple; embout en acier; protection anti-perforation non-métallique; doublure fonctionnelle aktiv-X; système d'absorption 3D pour les semelles intérieures; équipement ESD; technologie de semelle Sneaker; semelle d'usure: résistante aux huiles et produits chimiques, antistatique; AT-585ESD en plus avec protection anti-perforation non-métallique XP®. EN ISO 20345 S2 / S3



dpvlink 20112

Article	Couleur	Pointure	Classe	Forme
Basket de sécurité A280/A585				
AT-A280ESD	noire	36-48	S2	basket
AT-A280-1ESD	noire	49	S2	basket
AT-A585ESD	noire	36-48	S3	botte



Chaussure de sécurité CX 200 Office women



Chaussure de sécurité pour femme; dessus en cuir; forme pour femme adaptée à la forme du pied; talon confortable; embout en acier; doublure fonctionnelle aktiv-X; technologie de semelle MPU® Office; absorption des chocs 3D pour semelles intérieures orthopédiques; résistante aux huiles et produits chimiques, antistatique. EN ISO 20345:S2



dpvlink 16921

Article	Couleur	Pointure	Classe
Chaussure de sécurité CX 200 Office women			
AT-CX200ESD	noire	35-43	S2



Chaussure de sécurité Office



Chaussure de sécurité; cuir pleine fleur souple; embout en acier; doublure fonctionnelle aktiv-X; fermeture à lacets; système d'absorption 3D pour les semelles intérieures; équipement ESD; technologie de semelle Sneaker; semelle d'usure: résistante aux huiles et produits chimiques, antistatique; antidérapante. EN ISO 20345 S2 SRC



dpvlink 20122

Article	Couleur	Pointure	Classe	Forme
Chaussure de sécurité Office				
AT-CX340ESD	noire	39-48	S2	chaussure basse
AT-CX540ESD	noire	39-47	S2	botte
AT-CX320ESD	noire	39-47	S2	chaussure basse



Chaussure de sécurité CX



Chaussure de sécurité; dessus en microfibre respirant, embout en acier, doublure fonctionnelle aktiv-X, absorption des chocs 3D pour semelles intérieures orthopédiques; équipement ESD, technologie de semelles MPU®Light; résistante aux huiles, aux acides et à l'essence, antistatique; EN ISO 20345 S1 SRC



dpvlink 21076

Article	Couleur	Pointure	Classe	
Chaussure de sécurité CX				
AT-CX50ESD	noire	39-48	S1	hommes
AT-CX56ESD	grise	39-48	S1	hommes
AT-CX40ESD	noire	35-43	S1	femmes
AT-CX46ESD	grise	35-43	S1	femmes



Semelles intérieures

Semelle intérieure ESD Klima Komfort



- convient pour toutes les chaussures d'Atlas
- antistatique

dpvlink 21672

Article	Couleur	Pointure
Semelle intérieure ESD Klima Komfort		
AT-92000	verte	36-48



Système de contrôle de la mise à la terre des personnes EPApro® :

La solution intégrale innovatrice EPApro® pour vos zones de travail protégées contre les ESD combine un matériel de précision facile à utiliser avec une solution logicielle avancée conçue pour la mesure de vos équipements de sécurité ESD ainsi que pour la documentation confortable et adaptée aux normes et gestion centrale des données collectées. Des interfaces et sorties de commande EPA pro® multifonctionnelles permettent une simple intégration dans l'infrastructure existante de votre entreprise.

EPApro® ESD-Personnel-Tester 1000



dpvlink 21010

L'EPApro® 1000 est un **appareil de mesure compact** conçu pour vérifier la mise à la terre des personnes et répond aux exigences des normes DIN EN ISO 61340-5-1, ANSI ESD S20.20 et au RGPD (règlement général sur la protection des données).

Des sorties de commutation permettent de l'utiliser comme instrument de contrôle d'accès. Un mode privé facilite l'enregistrement et l'affichage de la mesure sans noms. Les mesures sont enregistrées sur l'appareil EPApro® 1000 et stockées conformément aux normes et au RGPD. Les données de mesure peuvent être appelées via le réseau ou, en cas de la fonction stand-alone, gérées localement sur l'appareil.

EPApro® Control Server



dpvlink 21904

Le **logiciel** de l'EPApro® Control Server facilite, indépendamment du site, le traitement central des données de mesure, d'appareil et du personnel collectées par les ESD Personnel Tester et transmises à l'EPApro® Control Server via le réseau d'entreprise. Toutes les données sont enregistrées dans une base de données centrale directement sur votre serveur d'entreprise et conformément au RGPD. Les appareils EPApro® 1000 peuvent être facilement configurés de manière centralisée via l'EPApro® Control Server. Des modifications des réglages des appareils sont automatiquement synchronisées avec le serveur.

En savoir plus

Vous trouverez tout ce qu'il faut savoir sur le programme EPApro® dans le catalogue et en ligne sur notre site web.

uvex

Rien n'est plus important que la sécurité des personnes au travail quotidien ! C'est pourquoi uvex s'efforce de concevoir des produits basés sur des technologies innovantes. Le but : réunir au mieux protection, confort et soulagement dans chacun de ses produits.

Conformément à la norme ESD DIN EN 61340-5-1 ⚠



clima zone

uvex climazone est un système de gestion du climat innovateur de la tête aux pieds. uvex a combiné son expertise en recherche et développement avec l'utilisation de matériaux intelligents et de technologies de traitement afin de créer une gamme unique de produits favorisant la régulation thermique. Pieds chauds ou froids, inconfort en raison d'une transpiration intense - le contrôle efficace de la température est particulièrement important dans le domaine des chaussures de sécurité :

- confort senti avec uvex climazone
- régulation de la température corporelle individuelle
- travail avec un sentiment de bien-être durable
- performance plus durable
- confort de port optimal dans toutes les situations

La semelle intérieure de confort thermorégulatrice uvex assure une adsorption des chocs sur toute la surface du pied et apporte confort aux zones les plus sollicitées. Elle est hautement respirante et se compose des matériaux absorbant l'humidité. Les zones d'amortissement soutiennent le mouvement naturel. Le matériau de dessus est agréable et doux pour la peau.



uvex xenova® est un système de sécurité efficace et complètement sans métal, qui vise à protéger le pied dans une chaussure de sécurité.

La coque de protection uvex xenova® présente une assise parfaite sans points de pression. Cela se traduit par un confort optimal lors de travaux en position agenouillée et en cas de chocs.



Chaussures ESD certifiées
conformément à la norme EN 61340



Protection antiperforation en acier



Chaussures de travail O1
conformément à la norme EN ISO 20347



Protection antiperforation non métallique



Chaussures de sécurité S1
conformément à la norme EN ISO 20345



Chaussure très légère



Chaussures de sécurité S1P
conformément à la norme EN ISO 20345



Bout recouvert
Protection contre l'usure du bout



Chaussures de sécurité S2
conformément à la norme EN ISO 20345



Semelle intérieure échangeable



Chaussures de sécurité S3
conformément à la norme EN ISO 20345



Norme DGVU 112-191
Convient pour des semelles intérieures orthopédiques conformément à la norme DGVU 112-191



Embout en acier



Système de fermeture à disque BOA®
pour un ajustement simple de la chaussure



Embout non métallique



Embout complètement non métallique xenova®



Antidérapance SRC

conformément à la norme EN 13287

Chaussures de travail et de sécurité

Chaussure de sécurité uvex 1 G2 Planet

NEU uvex ⚠

Chaussure de sécurité légère de matériau recyclé à 25%; convient pour des personnes allergiques au chrome; matériau de semelle sans silicone; lacets élastiques; protection antiperforation et embout non-métalliques; bout recouvert de TPU; convient pour des semelles intérieures orthopédiques (DGVU); semelle d'usure en PU; résistante aux huiles et à l'essence; très antidérapante. EN ISO 20345:2011 S1P SRC



dpmlink 25845

Article	Couleur	Pointure	Classe	Dessus
Chaussure de sécurité uvex 1 G2 Planet				
UX-68232	blanche / verte	35-52	S1P	textile
UX-68242	noire / verte	35-52	S1P	textile



Chaussure de sécurité uvex 1 G2

NEU uvex ⚠

Chaussure de sécurité légère; convient pour des personnes allergiques au chrome; matériau de semelle sans silicone; lacets élastiques; embout non-métallique; bout recouvert TPU; convient pour des semelles intérieures orthopédiques (DGVU); semelle d'usure en PU; résistante aux huiles et à l'essence; très antidérapante. EN ISO 20345:2011 S1 SRC



dpmlink 25848

Article	Couleur	Pointure	Classe	Forme
Chaussure de sécurité uvex 1 G2				
UX-68298	noire / bleue	35-52	S1	chaussure basse
UX-68318	noire / bleue	35-52	S1	botte



Chaussure de sécurité uvex 1 G2

Chaussure de sécurité légère; convient pour des personnes allergiques au chrome; matériau de semelle sans silicone; lacets élastiques; protection antiperforation et embout non-métalliques; bout recouvert de TPU; forme pour femme des pointures 36 à 40; résistante aux huiles et à l'essence; antidérapante.
EN ISO 20345:2011 S1P SRC



dpvlink 26115

Article	Couleur	Pointure	Classe	Dessus
Chaussure de sécurité uvex 1 G2				
UX-68342	noire / grise	35-52	S1P	textile



Sandale de sécurité uvex 1 G2

Sandale de sécurité; dessus en micro-suède; perforée; avec fermeture scratch; embout en plastique xenova® large; convient pour semelles intérieures orthopédiques; semelle d'usure en TPU; très antidérapante.
UX-68428 et UX-68488: EN ISO 20345:2011 S1 SRC
UX-68362: EN ISO 20345:2011 S1P SRC



dpvlink 24241

Article	Couleur	Pointure	Classe	Forme
Sandale de sécurité uvex 1 G2				
UX-68428	noire / jaune	35-52	S1	sandale
UX-68488	noire / orange	35-52	S1	sandale
UX-68362	noire / rouge	35-52	S1P	sandale



Chaussure de sécurité uvex 1 G2

Chaussure de sécurité avec fermeture rapide; dessus en micro-suède (perforée); modèle Distance avec doublure en mesh; embout en plastique xenova® convient pour semelles intérieures orthopédiques; semelle d'usure en PU/PU; très antidérapante.
UX-68467 et UX-68438: EN ISO 20345:2011 S1 SRC
UX-68372: EN ISO 20345:2011 S1P SRC



dpvlink 24866

Article	Couleur	Pointure	Classe
Chaussure de sécurité uvex 1 G2			
UX-68372	noire / rouge	35-52	S1P
UX-68438	noire / jaune	35-52	S1
UX-68468	noire / orange	35-52	S1



Chaussure de sécurité uvex 1

Chaussure de sécurité; dessus en micro-suède; perforée; embout en plastique xenova®; convient pour semelles intérieures orthopédiques; semelle d'usure en PU/PU; antidérapante.
EN ISO 20345:2011 S1 SRC



dpvlink 24233

Article	Couleur	Pointure	Classe	Fermeture	Forme
Chaussure de sécurité uvex 1					
UX-85428	noire / citron vert	35-52	S1	fermeture scratch	sandale
UX-85438	noire / citron vert	35-52	S1	fermeture rapide	chaussure basse
UX-65658	noire / citron vert	35-52	S1	Boa®	chaussure basse



Chaussure de sécurité uvex 1 ladies

Chaussure de sécurité; dessus en micro-suède; perforée; embout en plastique xenova® large; convient pour semelles intérieures orthopédiques; semelle d'usure en PU/PU; très antidérapante. EN ISO 20345:2011 S1 SRC



dpvlink 24290

Article	Couleur	Pointure	Classe	Fermeture	Forme
Chaussure de sécurité uvex 1 ladies					
UX-85618	grise / rose vif	35-43	S1	fermeture rapide	chaussure basse
UX-85608	grise / rose vif	35-43	S1	fermeture scratch	sandale

Chaussure professionnelle uvex 1 Sport nc

Chaussure professionnelle; dessus en textile; convient pour semelles intérieures orthopédiques; semelle d'usure en PU/PU; résistante aux huiles et à la benzine; antidérapante. EN ISO 20347:2012 O1 SRC FO



dpvlink 24238

Article	Couleur	Pointure	Classe	Dessus	Forme
Chaussure professionnelle uvex 1 Sport nc					
UX-65938	noire / grise	35-52	O1	textile	chaussure basse
UX-65958	noire / blanche	35-52	O1	textile	chaussure basse

Chaussure de sécurité uvex 1 Sport

Chaussure de sécurité; dessus en textile; embout en plastique xenova®; protection antiperforation non-métallique; convient pour semelles intérieures orthopédiques; semelle d'usure en PU/PU; antidérapante. EN ISO 20345:2011 S1P SRC



dpvlink 24227

Article	Couleur	Pointure	Classe	Dessus	Forme
Chaussure de sécurité uvex 1 Sport					
UX-65902	noire	35-52	S1P	textile	chaussure basse

Chaussure de sécurité uvex 1 Sport

Chaussure de sécurité; dessus en textile; embout en plastique xenova®; convient pour semelles intérieures orthopédiques; semelle d'usure en PU/PU; antidérapante. UX-65988: EN ISO 20345:2011 S1 SRC
UX-65972 et UX-65992: EN ISO 20345:2011 S1P SRC



dpvlink 24229

Article	Couleur	Pointure	Classe	Dessus	Forme
Chaussure de sécurité uvex 1 Sport					
UX-65972	rose vif	35-43	S1P	textile	chaussure basse
UX-65992	bleue	35-52	S1P	textile	chaussure basse
UX-65988	noire	35-52	S1	textile	chaussure basse

Chaussure de sécurité uvex 2 xenova bleue

Chaussure de sécurité; dessus en micro-suède; perforée; applications réfléchissantes; embout en plastique xenova® large; convient pour semelles intérieures orthopédiques; semelle d'usure en PU/PU; antidérapante. EN ISO 20345:2011 S1 SRC



dpvlink 24264

Article	Couleur	Pointure	Classe	Fermeture	Forme
Chaussure de sécurité uvex 2 xenova bleue					
UX-95548	noire / bleue	38-52	S1	fermeture à lacets	chaussure basse
UX-95538	noire / bleue	38-52	S1	fermeture scratch	sandale

Chaussure de sécurité uvex 2 xenova verte 

Chaussure de sécurité; dessus en micro-suède; perforée; applications réfléchissantes; embout en plastique xenova® large; convient pour semelles intérieures orthopédiques; semelle d'usure en PU/PU; antidérapante. EN ISO 20345:2011 S1 SRC



dpvlink 24267

Article	Couleur	Pointure	Classe	Fermeture	Forme
Chaussure de sécurité uvex 2 xenova verte					
UX-95598	noire / verte	38-52	S1	fermeture scratch	sandale
UX-95608	noire / verte	38-52	S1	fermeture à lacets	chaussure basse

Chaussure de sécurité uvex 2 trend noire/bleue 

Chaussure de sécurité; dessus en micro-suède; embout en acier; convient pour semelles intérieures orthopédiques; semelle d'usure en PU/PU; antidérapante. UX-69378: EN ISO 20345:2011 S1 SRC
UX-69362: EN ISO 20345:2011 S1P SRC



dpvlink 24280

Article	Couleur	Pointure	Classe	Fermeture	Forme
Chaussure de sécurité uvex 2 trend noire/bleue					
UX-69362	noire / bleue	38-52	S1P	fermeture scratch	sandale
UX-69378	noire / bleue	38-52	S1	fermeture à lacets	chaussure basse

Chaussure de sécurité uvex 2 trend, noire/rouge 

Chaussure de sécurité; dessus en micro-suède; embout en acier; convient pour semelles intérieures orthopédiques; semelle d'usure en PU/PU; antidérapante. UX-69078: EN ISO 20345:2011 S1 SRC
UX-69062: EN ISO 20345:2011 S1P SRC



dpvlink 24281

Article	Couleur	Pointure	Classe	Fermeture	Forme
Chaussure de sécurité uvex 2 trend, noire/rouge					
UX-69078	noire / rouge	38-52	S1	fermeture à lacets	chaussure basse
UX-69062	noire / rouge	38-52	S1P	fermeture scratch	sandale

Chaussure de sécurité uvex 2 trend noire/bleue 

Chaussure de sécurité; dessus en micro-suède; embout en acier; convient pour semelles intérieures orthopédiques; semelle d'usure en PU/PU; antidérapante. UX-69478: EN ISO 20345:2011 S1 SRC
UX-69462: EN ISO 20345:2011 S1P SRC



dpvlink 24282

Article	Couleur	Pointure	Classe	Fermeture	Forme
Chaussure de sécurité uvex 2 trend noire/bleue					
UX-69462	noire / grise	38-52	S1P	fermeture scratch	sandale
UX-69478	noire / grise	38-52	S1	fermeture à lacets	chaussure basse

Chaussure de sécurité uvex 1 Business 

Chaussure de sécurité; dessus en micro-suède; embout en acier; convient pour semelles intérieures orthopédiques; semelle d'usure en PU; résistante aux huiles et à la benzine; très antidérapante. EN ISO 20345:2011 S2 SRC



dpvlink 24244

Article	Couleur	Pointure	Classe	Dessus	Forme
Chaussure de sécurité uvex 1 Business					
UX-84698	grise	39-52	S2	micro suède	chaussure basse

Chaussure de sécurité / botte de uvex ESD 1 Business bleue 

Chaussure de sécurité; dessus en micro-suède; embout en acier; protection antiperforation non-métallique; convient pour semelles intérieures orthopédiques; semelle d'usure en PU; résistante aux huiles et à la benzine; très antidérapante. EN ISO 20345:2011 S3 SRC



dpvlink 24246

Article	Couleur	Pointure	Classe	Fermeture	Forme
Chaussure de sécurité / botte de uvex ESD 1 Business bleue					
UX-84282	bleue	39-52	S3	fermeture à lacets	chaussure basse
UX-84272	bleue	39-52	S3	fermeture à lacets	botte

Semelles intérieures

Semelle intérieure ESD 1 Sport



Pour modèles uvex 1 Sport

- adsorption des chocs sur toute la surface
- hautement respirante
- absorbant l'humidité
- sèche rapidement
- antistatique

dpvlink 24254

Article	Type	Pointure	QR
UX-95798	Semelle intérieure ESD 1 Sport	35-52	

Semelle intérieure ESD 1 G2



Pour modèles uvex 1 G2

- adsorption des chocs sur toute la surface
- hautement respirante
- absorbant l'humidité
- sèche rapidement
- antistatique
- lavage manuel jusqu'à 30°C

dpvlink 24250

Article	Type	Pointure	QR
UX-94908	Semelle intérieure ESD 1 G2	35-52	

Semelle intérieure ESD 1



Pour modèles uvex 1 et 2 xenova

- adsorption des chocs sur toute la surface
- hautement respirante
- absorbant l'humidité
- sèche rapidement
- perforations pour plus de respirabilité
- antistatique

dpvlink 24253

Article	Type	Pointure	QR
UX-95348	Semelle intérieure ESD 1	35-52	

Semelle intérieure ESD 2 trend



Pour modèles uvex 2 trend

- adsorption des chocs sur toute la surface
- hautement respirante
- absorbant l'humidité
- sèche rapidement
- antistatique

dpvlink 24335

Article	Type	Pointure	QR
UX-95188	Semelle intérieure ESD 2 trend	38-52	

Semelle intérieure ESD 1 Business



Pour modèles uvex 1 Business

- adsorption des chocs sur toute la surface
- hautement respirante
- absorbant l'humidité
- antistatique

dpvlink 24252

Article	Type	Pointure	QR
UX-95158	Semelle intérieure ESD 1 Business	39-52	



Les produits de PUMA SAFETY sont développés, fabriqués et distribués d'ISM, une entreprise familiale ayant le siège à Lippstadt. En tant qu'une des premières marques de sport, PUMA est portée par les sportifs les plus rapides du monde. PUMA défend les valeurs qui amènent les sportifs à devenir des athlètes de haut niveau. Chez ISM, nous partageons ces valeurs et développons depuis 2002 en coopération avec PUMA des chaussures de sécurité sportives et high-tech sous le nom de PUMA SAFETY.

Conformément à la norme ESD DIN EN 61340-5-1



Chaussures ESD certifiées

conformément à la norme EN 61340



Chaussure végétane



Chaussures de sécurité S1P

conformément à la norme EN ISO 20345



Norme DGVV 112-191

Convient pour des semelles intérieures orthopédiques conformément à la norme DGVV 112-191



Protection antiperforation non métallique



FAP®

Protection antiperforation : semelle intermédiaire antiperforation, non métallique



Chaussure complètement sans métal



SAFETY KNIT®

Tissu hautement flexible, se sent comme une chaussette



Chaussure très légère



FUSE.TEC®

Chaussures avec des éléments de renforcement soudés sans couture

Chaussures de sécurité

Chaussure de sécurité Xcity Grey Low



Chaussure de sécurité; dessus en SAFETY KNIT; embout en composite; protection antiperforation FAP® flexible; doublure fonctionnelle en microfibre; semelle en caoutchouc; non-métallique; semelle d'usure résistante aux huiles, acides et à la benzène; antidérapante; antistatique. EN ISO 20345 HRO S1P



S1P



100% METAL FREE



dpvlink 26530

Article	Couleur	Pointure	Classe	QR
PU-643860	gris / bleue	39-48	S1P	

Chaussure de sécurité Pace 2.0 Yellow Low

Chaussure de sécurité; dessus en cuir avec inserts en textile respirant; éléments réfléchissants; embout en composite; protection antiperforation FAP® flexible; doublure fonctionnelle en microfibre; non-métallique; semelle en caoutchouc; semelle d'usure résistante aux huiles, acides et à la benzine; antidérapante; antistatique. EN ISO 20345:2011 HRO S1P



dpvlink 26523

Article	Couleur	Pointure	Classe	
Chaussure de sécurité Pace 2.0 Yellow Low				
PU-643800	grise / jaune	39-48	S1P	

Chaussures de sécurité Elevate Knit Green / Black Low

Chaussure de sécurité; dessus en SAFETY KNIT®; embout en composite; protection antiperforation FAP® flexible; doublure fonctionnelle en microfibre; protection de bout et de talon en TPU; semelle d'usure résistante aux huiles, acides et à la benzine; antidérapante; antistatique. EN ISO 20345:2011 HRO S1P



dpvlink 26520

Article	Couleur	Pointure	Classe	
Chaussures de sécurité Elevate Knit Green / Black Low				
PU-643160	noire / grise	39-47	S1P	
PU-643170	bleue / verte	39-47	S1P	

Chaussures de sécurité Fuse Motion 2.0 Red / Green Low

Chaussure de sécurité; dessus en mesh; FUSE.TEC (éléments de renforcement soudés sans couture); embout en composite; protection antiperforation FAP® flexible; doublure fonctionnelle en microfibre; non-métallique; semelle en caoutchouc; semelle d'usure résistante aux huiles, acides et à la benzine; antidérapante; antistatique. EN ISO 20345 HRO S1P



dpvlink 26525

Article	Couleur	Pointure	Classe	
Chaussures de sécurité Fuse Motion 2.0 Red / Green Low				
PU-643890	noire / rouge	39-48	S1P	
PU-643880	noire / verte	39-48	S1P	

Chaussure de sécurité Velocity 2.0 Blue Low

Chaussure de sécurité; dessus en microfibre avec renforts en TPU; embout en composite; protection antiperforation FAP® flexible; doublure fonctionnelle en microfibre; semelle en caoutchouc; non-métallique; semelle d'usure résistante aux huiles, acides et à la benzine; antidérapante; antistatique. EN ISO 20345 HRO S1P



dpvlink 26528

Article	Couleur	Pointure	Classe	
Chaussure de sécurité Velocity 2.0 Blue Low				
PU-643850	bleue	36-48	S1P	

Chaussure de sécurité Fuse TC Green Low

Chaussure de sécurité; dessus en microfibre avec mesh respirant; FUSE.TEC (éléments de renforcement soudés sans couture); embout en composite; protection antiperforation FAP® flexible; doublure fonctionnelle en microfibre; non-métallique; semelle en PU/PU; semelle d'usure résistante aux huiles, acides et à la benzine; antidérapante; antistatique. EN ISO 20345 S1P



dpvlink 26532

Article	Couleur	Pointure	Classe	
Chaussure de sécurité Fuse TC Green Low				
PU-644210	noire / verte	40-49	S1P	

Semelles intérieures

Semelle intérieure EVERCUSHION®



- très respirante
- s'adapte parfaitement au pied
- très bonne absorption de chocs
- surface textile antibactérienne

dpvlink 26594

Article	Type	Pointure	
Semelle intérieure EVERCUSHION®			
PU-204500	Semelle intérieure EVERCUSHION®	36-47	



ALBATROS® est une des premières marques allemandes de chaussures de sécurité performantes. Tous les articles ALBATROS® sont conçus et développés en Allemagne par une équipes de spécialistes internationaux. Depuis plus de 40 ans, ALBATROS® ne cesse d'améliorer la qualité, le confort, la fonctionnalité et le design de ses produits - pour aider les professionnels pendant leur travail.

Conformément à la norme ESD DIN EN 61340-5-1 ⚠️



- Chaussures ESD certifiées**
conformément à la norme EN 61340
- Chaussures de travail 01**
conformément à la norme EN ISO 20347
- Chaussures de sécurité S1P**
conformément à la norme EN ISO 20345
- Protection antiperforation non métallique**
- Chaussure complètement sans métal**
- Chaussure végétane**
- Norme DGVU 112-191**
Convient pour des semelles intérieures orthopédiques conformément à la norme DGVU 112-191
- FAP®**
Protection antiperforation : semelle intermédiaire antiperforation, non métallique
- SAFETY KNIT®**
Tissu hautement flexible, se sent comme une chaussette
- IMPULSE.FOAM®**
Technologie de semelle anti-fatigue pour absorption de chocs maximal, une stabilité excellente et un confort durable
- Chaussure très légère**

Chaussures de sécurité

Chaussure de sécurité AER55 Impulse Black Blue Low NEU ⚠️

Chaussure de sécurité très légère; dessus en SAFETY KNIT® avec FITFRAME® (éléments de renforcement soudés sans couture); embout en composite; protection de bout et de talon en TPU; protection antiperforation FAP® flexible; doublure fonctionnelle respirante; semelle intermédiaire DUAL.FOAM®; non-métallique; semelle d'usure résistante aux huiles, acides et à la benzine; antidérapante; antistatique. EN ISO 20345 S1P



dpvlink 26537								
Article	Couleur	Pointure	Classe					
AL-647500	noire / bleue	36-47	S1P	Chaussure de sécurité AER55 Impulse Black Blue Low				

Chaussures de travail AER55 ST Blue / Black Low NEU ⚠️

Chaussure de travail; dessus en SAFETY KNIT® avec FITFRAME® (éléments de renforcement soudés sans couture); rembourrage de tige et de languette; protection de bout et de talon en TPU; doublure fonctionnelle respirante; semelle en caoutchouc; non-métallique; semelle d'usure résistante aux huiles, acides et à la benzine; antidérapante; antistatique. EN ISO 20345 01 HRO SRA



dpvlink 26546						
Article	Couleur	Pointure	Classe	Forme	Fermeture	
AL-654950	bleue	36-47	01	chaussure basse	fermeture à lacets	
AL-654900	noire	36-47	01	chaussure basse	fermeture à lacets	

Chaussure de sécurité AER58 Blue Low NEU ⚠️

Chaussure de sécurité; dessus en textile avec microfibre et renforcement en TPU; embout en composite; protection antiperforation FAP® flexible; doublure fonctionnelle en microfibre; non-métallique; semelle en caoutchouc; semelle d'usure résistante aux huiles, acides et à la benzine; antidérapante; antistatique. EN ISO 20345:2011 HRO S1P



dpvlink 26544						
Article	Couleur	Pointure	Classe	Forme	Fermeture	
AL-647660	bleue / grise	39-48	S1P	chaussure basse	fermeture à lacets	

Chaussure de sécurité BREEZE Impulse Low NEU ⚠️

Chaussure de sécurité très légère; dessus en mesh; embout en composite; protection de bout et de talon en TPU; protection antiperforation FAP® flexible; doublure fonctionnelle respirante; semelle intermédiaire DUAL.FOAM®; non-métallique; semelle d'usure résistante aux huiles, acides et à la benzine; antidérapante; antistatique. EN ISO 20345 S1P



dpvlink 26539							
Article	Couleur	Pointure	Classe	Forme	Fermeture		
AL-647520	noire / bleue	36-47	S1P	chaussure basse	fermeture rapide		

Chaussures de sécurité Lift Grey / Blue Impulse Low **NEU**

Chaussure de sécurité très légère; dessus en textile avec FITFRAME® (éléments de renforcement soudés sans couture); embout en composite; protection de bout et de talon en TPU; protection antiperforation FAP® flexible; doublure fonctionnelle respirante; semelle intermédiaire DUAL.FOAM®; non-métallique; semelle d'usure résistante aux huiles, acides et à la benzine; antidérapante; antistatique. EN ISO 20345 S1P



dpvlink 26541

Article	Couleur	Pointure	Classe	Forme	Fermeture
AL-646610	bleue / noire	39-47	S1P	chaussure basse	fermeture à lacets
AL-646700	grise / bleue	38-47	S1P	chaussure basse	fermeture à lacets



Chaussure de sécurité Splendid Green GH Low **NEU**

Chaussure de sécurité très légère; dessus en SAFETY KNIT; embout en fibre de verre; protection antiperforation FAP® flexible; doublure fonctionnelle respirante; non-métallique; semelle d'usure résistante aux huiles, acides et à la benzine; antidérapante; antistatique. EN ISO 20345 S1P HRO



dpvlink 26608

Article	Couleur	Pointure	Classe	Forme	Fermeture
AL-646300	noire / verte	36-47	S1P	chaussure basse	fermeture à lacets



Semelles intérieures

Semelle intérieure COMFIT®AIR **NEU**



- élévation absorbant les chocs au talon et à la plante de pied
- soutien de la voûte longitudinale
- surface textile antidérapante
- surface textile antibactérienne

dpvlink 26596

Article	Type	Pointure
AL-204750	Semelle intérieure COMFIT®AIR	36-47



Trouvez votre chaussure simplement et rapidement !

- Trouvez rapidement la chaussure adéquate dans notre **boutique en ligne** en utilisant notre **filtre de chaussures**
- **Recherche facile** dans la gamme complète des chaussures de travail et de sécurité
- **Beaucoup de critères de filtrage** pour une sélection optimale



Veillez utiliser notre filtre des chaussures en ligne - trouvez la chaussure adéquate en quelques clics !



Veillez filtrer selon les exigences pour votre chaussure :



- Fabricant
- Pointure
- Couleur
- Types de chaussure
- Classe de sécurité et professionnelle
- Protection antidérapante
- Protection antiperforation
- Aptitude pour les semelles intérieures orthopédiques

Vous trouvez des informations sur les exigences directement dans le filtre.

Veillez filter maintenance et trouvez la chaussure adéquate....

Testé en toute fiabilité !

L'EPApr® ESD Personnel Tester 1000 permet de tester vos chaussures de sécurité en toute fiabilité, simplement et dans moins de 2 secondes avant d'entrer dans la zones de protection ESD.

Vous trouverez plus d'informations concernant l'EPApr® 1000 dans le **catalogue** sous « **Mesurer et tester** » ou en ligne avec le **dpvlink 21010**





LEMAITRE

meisterhafte Sicherheitsschuhe

Le **Lemaitre** conçoit des constructions de semelles, designs et formes exceptionnels et ses chaussures sont le résultat de plus de 30 ans d'expérience.

La diversité, individualité et technologie intransigeante sont incontournables. Les brevets de LEMAITRE contribuent aux solutions les plus diverses et comportent des innovations de produits qui sont considérées comme spectaculaires et futuristes. La compétence et l'expérience fournissent une gamme complète de chaussures de sécurité conçues pour répondre aux demandes spécifiques du travail conformément aux normes EN.

C'est avec les chaussures de sécurité de LEMAITRE que les frontières entre le travail et le temps libre sont floues.



LOGO

Vous voulez souligner l'appartenance de vos employés à l'entreprise ? Faites équiper les modèles RILEY LOW S3 ESD et Bolt S3 ESD en plus de votre **logo d'entreprise** à partir d'un paire seulement ! Contactez-nous tout simplement !

Logo BOLT S3 ESD

Grâce à la microfibre noire et les lacets attractifs la chaussure basse Bolt S3 ESD ne peut pas être reconnue comme équipement de sécurité qu'au deuxième coup d'œil.

RILEY LOW S3 ESD Logo

La chaussure basse de sécurité Riley low S3 ESD en microfibre noire est une pure chaussure à lacets avec une bande élastique additionnelle. Ainsi, il est possible de l'utiliser comme pantoufle confortable en omettant la boucle supérieure.



Chaussures ESD certifiées
conformément à la norme EN 61340



Antidérapance SRC
conformément à la norme EN 13287



Chaussures de sécurité S1P
conformément à la norme EN ISO 20345



Protection antiperforation non métallique



Chaussures de sécurité S3
conformément à la norme EN ISO 20345



Semelle intérieure échangeable



Embout en acier



Norme DGVU 112-191
Convient pour des semelles intérieures orthopédiques conformément à la norme DGVU 112-191



Embout en aluminium

Chaussures de sécurité

Chaussure de sécurité Riley Light

LEMAITRE

Chaussure de sécurité; dessus en microfibre; fermeture à lacets; embout en aluminium; protection antiperforation non-métallique; doublure en mesh; semelle d'usure en PU; convient pour des semelles intérieures orthopédiques DGVU 112-191; résistante aux huiles, acides et à la benzine; antidérapante; antistatique. EN ISO 20345:2011 S1P SRC



dpvlink 25081

Article	Couleur	Pointure	Classe	Fermeture
Chaussure de sécurité Riley Light				
LE-8058	noire / rouge	35-49	S1P	fermeture à lacets



Chaussure de sécurité Riley Low / Riley Fresh / Riley High

LEMAITRE

Chaussure de sécurité; dessus en microfibre sans coutures; applications réfléchissantes; embout en aluminium; protection antiperforation non-métallique; doublure en mesh; semelle d'usure en PU; convient pour les semelles intérieures orthopédiques (DGVU 112-191), résistante aux huiles, acides et à la benzine; antidérapante; antistatique. EN ISO 20345:2011



dpvlink 23536

Article	Couleur	Pointure	Classe	Forme	Fermeture
Chaussure de sécurité Riley Low / Riley Fresh / Riley High					
LE-8061	noire / rouge	36-49	S3	chaussure basse	fermeture à lacets
LE-8060	noire / rouge	36-49	S1P	sandale	fermeture scratch
LE-8062	noire / rouge	36-49	S3	botte	fermeture à lacets



Chaussure de sécurité Lennon

LEMAITRE

Chaussure de sécurité; dessus en textile respirant; embout en aluminium; protection antiperforation non-métallique; doublure textile en mesh 3D; semelle d'usure en PU; convient pour des semelles intérieures orthopédiques DGVU 112-191; résistante aux huiles, acides et à la benzine; antidérapante; antistatique. EN ISO 20345:2011 S1P SRC



dpvlink 25083

Article	Couleur	Pointure	Classe	Fermeture
Chaussure de sécurité Lennon				
LE-8082	noire	35-49	S1P	fermeture à lacets



Chaussure de sécurité Paul / Harrison / Ringo

Chaussure de sécurité; dessus en microfibre/PUTEK®; embout en aluminium; protection antiperforation non-métallique; doublure en mesh 3D respirant; pointe de chaussure avec protection antichoc; semelle d'usure en PU; résistante aux huiles, acides et à l'essence; antidérapante; antistatique. EN ISO 20345:2011 S3 SRC



dpvlink 24800

Article	Couleur	Pointure	Classe	Fermeture	Dessus
Chaussure de sécurité Paul / Harrison / Ringo					
LE-8075	noire / bleue	35-49	S3	fermeture à lacets	microfibre
LE-8078	noire / jaune	35-49	S3	UTURN®	microfibre
LE-8076	noire / verte	35-49	S3	fermeture à lacets	Putek®



Chaussure de sécurité Bolt

Chaussure de sécurité; dessus en microfibre; embout en acier; protection antiperforation non-métallique; doublure résistante à l'abrasion; semelle d'usure en PU; convient pour les semelles intérieures orthopédiques (DGVU 112-191), résistante aux huiles, acides et à la benzine; antidérapante; antistatique. EN ISO 20345:2011 S3 SRC



dpvlink 23543

Article	Couleur	Pointure	Classe	Fermeture
Chaussure de sécurité Bolt				
LE-8095	noire	36-48	S3	fermeture à lacets



Chaussure de sécurité Space Blue

Chaussure de sécurité; dessus en textile avec suède; embout en aluminium; protection antiperforation non-métallique; doublure résistante à l'abrasion; semelle d'usure en PU; convient pour les semelles intérieures orthopédiques (DGVU 112-191), résistante aux huiles, acides et à la benzine; antidérapante; antistatique. EN ISO 20345:2011 S3 SRC



dpvlink 23540

Article	Couleur	Pointure	Classe	Forme
Chaussure de sécurité Space Blue				
LE-1985	noire / bleue	38-48	S3	chaussure basse



Chaussure de sécurité Ohmex / Faye

Chaussure de sécurité; dessus en microfibre avec perforations; embout en aluminium; doublure en textile résistant à l'abrasion; semelle d'usure en PU; résistante aux huiles, acides et à l'essence; antidérapante; antistatique. EN ISO 20345:2011 S1 SRC

Modèle Ohmex (LE-8080) avec protection de la pointe sportive et flexible en TPU qui prolonge la durée de vie lors d'une activité en position agenouillée et en cas des chocs extérieurs.



dpvlink 24801

Article	Couleur	Pointure	Classe
Chaussure de sécurité Ohmex / Faye			
LE-8080	noire	36-48	S1P hommes
LE-8081	grise	36-43	S1P femmes



Chaussure de sécurité Super X Fresh / Low / High

Chaussure de sécurité; dessus en nubuck; applications réfléchissantes; embout en acier; protection antiperforation non-métallique; doublure en mesh; semelle d'usure en PU; convient pour les semelles intérieures orthopédiques (DGVU 112-191), résistante aux huiles, acides et à la benzine; antidérapante; antistatique.

Super X Fresh LE-1260 EN ISO 20345:2011 S1P SRC
Super X Low LE-1261 et Super X High LE-1262 EN ISO 20345:2011 S3 SRC



dpvlink 23340

Article	Couleur	Pointure	Classe	Forme	Fermeture
Chaussure de sécurité Super X Fresh / Low / High					
LE-1260	noire / rouge	35-48	S1P	sandale	fermeture scratch
LE-1261	noire / rouge	35-48	S3	chaussure basse	fermeture à lacets
LE-1262	noire / rouge	35-48	S3	botte	fermeture à lacets



Semelles intérieures

Semelle intérieure Titane



- semelle intérieure antistatique pour tous les modèles de Lemaitre
- très respirante
- s'adapte parfaitement au pied
- amortissante avec rembourrage du talon supplémentaire
- à séchage rapide

dpvlink 25750

Article	Type	Pointure
Semelle intérieure Titane		
LE-9907	Semelle intérieure Titane avec Memory Foam	35-50



STEITZ SECURA
 SICHERHEITSSCHUHE

HAUTE TECHNOLOGIE POUR VOS PIEDS

Nos chaussures ont une force de levier réduite, un amortissement de multizone et de talon. C'est la base. S'y ajoutent des priorités d'équipement principales pour des différentes professions. Car chaque profession représente des exigences spécifiques à une chaussure de sécurité. Par conséquent, nous avons une si grande diversité de modèles : chaussures de sécurité pour l'utilisation polyvalente, des modèles lourds avec une protection métatarsienne optionale et une protection contre les décharges électrostatiques, chaussures spéciales pour des fondeurs et soudeurs, notre gamme pour les pompiers, la ligne Women spécialement pour les pieds des femmes et beaucoup d'autres choses.



SYSTÈME SECURA VARIO®

UN AMORTISSEMENT DE TALON INDIVIDUEL MÉNAGEANT LE DOS

Une absorption des chocs sur mesure : L'amortissement de talon échangeable, ajusté en fonction de poids et de la charge est adapté aux besoins individuels du porteur. Les caractéristiques d'amortissement excellentes aident à réduire la charge de compression dans la chaussure à un niveau naturel, à ménager le dos de manière ciblée et à diminuer significativement la fatigue. Les modèles pour femme ont l'amortissement au talon en couleur jaune (jusqu'à 57 kg) et verte (jusqu'à 79 kg). Les modèles unisexes dans les pointures 35-44 ont l'amortissement au talon en couleur verte (jusqu'à 79 kg) et rouge (jusqu'à 97 kg) ou pour les pointures 45-50 en couleur rouge (jusqu'à 91 kg) et noire (jusqu'à 105 kg).



CONFORT CLIMATIQUE

NI TROP FROID, NI TROP CHAUD, MAIS JUSTE BIEN















Un climat excellent pour vos pieds : C'est avec le concept de confort climatique que nous veillons à ce que vous vous sentiez bien dans vos chaussures pendant de nombreuses heures. Ainsi, nous utilisons exclusivement des matériaux respectueux du climat et agréables à la peau pour assurer une sensation de port agréable. Nous nous servons de Gore-Tex comme membrane climatique performante. À l'intérieur de la chaussure vous trouvez l'élément central du concept de confort climatique de STEITZ, à savoir la semelle intérieure en cuir. La semelle en cuir véritable au tanage végétal a un taux PH dermophile et s'adapte au pied individuel. En plus, elle stocke l'humidité qui est absorbé du pied par nos semelles intérieures. Une accumulation de chaleur et une transpiration désagréables dans l'intérieur de la chaussure sont ainsi évitées.



VARIO MULTIFLEX®

PRESQUE COMME MARCHER PIEDS NUS

Beaucoup de chaussures de sécurité influencent le mouvement naturel du pied et limitent sa mobilité. Les forces de levier qui en résultent causent des douleurs aux genoux et des problèmes dorsaux et peuvent encourager des foulures. Pas avec nous ! Par des adaptations intelligentes à la chaussures nous réduisons des forces de levier indésirables : par exemple en modifiant la géométrie de la semelle d'usure ou en diminuant l'épaisseur de la semelle. Un résultat de la technologie VARIO MULTIFLEX® est la semelle multi flexible.

-  **Chaussures ESD certifiées**
conformément à la norme EN 61340
-  **Chaussures de sécurité S1**
conformément à la norme EN ISO 20345
-  **Chaussures de sécurité S2**
conformément à la norme EN ISO 20345
-  **Embout en aluminium**
-  **Embout non métallique**
-  **Antidérapance SRC**
conformément à la norme EN 13287
-  **Chaussure complètement sans métal**
-  **Chaussure très légère**
-  **Semelle intérieure échangeable**
-  **Norme DGVU 112-191**
Convient pour des semelles intérieures orthopédiques conformément à la norme DGVU 112-191
-  **Système de fermeture à disque BOA®**
pour un ajustement simple de la chaussure
-  **Système SECURA VARIO®**
Amortissement au talon ajusté en fonction du poids
-  **VARIO MULTIFLEX®**
Structure de chaussure à force de levier réduite assurant le mouvement naturel de la marche
-  **Semelle intérieure en cuir véritable**
Caractéristiques climatiques uniques dans la chaussure

Chaussures de sécurité

Basket de sécurité CP 43

Chaussure de sécurité; textile avec empreinte à haute fréquence; embout en composite; protection de pointe en TPU; doublure fonctionnelle respirante; sans couture; semelle intérieure confortable avec effet amortissant et absorption d'humidité excellente; semelle d'usure en TPU Competition ESD; garniture de talon en TPU; sans métal; EN ISO 20345:2011 S2 SRC



dpvlink 23741

Article	Couleur	Pointure	Classe
Basket de sécurité CP 43			
SZ-CP4360	rouge / noire	36-47	S2
SZ-CP4300	noire / blanche	36-47	S2

Basket de sécurité CP 41

Chaussure de sécurité; microfibre ultra-légère avec élément en mesh; embout en composite; protection de pointe en TPU; doublure fonctionnelle respirante; semelle intérieure confortable avec effet amortissant et absorption d'humidité excellente; convient pour des semelles intérieures orthopédiques; semelle d'usure en TPU Competition ESD; EN ISO 20345:2011 S1 SRC



dpvlink 23746

Article	Couleur	Pointure	Classe
Basket de sécurité CP 41			
SZ-CP4100	noire / rouge	36-47	S1
SZ-CP4100B	noire / rouge	36-47	S1

Chaussure de sécurité VD Pro 1000

Chaussure de sécurité; microfibre ultralégère combinée avec une vaste structure de ventilation; fermeture scratch; appliqués à la tige; embout en aluminium; doublure fonctionnelle respirant; semelle intérieure en vrai cuir; semelle intérieure confortable avec effet amortissant et absorption d'humidité excellente; semelle d'usure : TPU Athletic ESD; EN ISO 20345:2011 S1 SRC



dpvlink 22646

Article	Couleur	Pointure	Classe	Fermeture
Chaussure de sécurité VD Pro 1000				
SZ-VD1060	noire / rouge	36-47	S1	fermeture scratch
SZ-VD1000	noire / bleue	36-47	S1	fermeture scratch
SZ-VD1010	noire / grise	36-47	S1	fermeture scratch

Chaussure de sécurité VD Pro 1100

Chaussure de sécurité; microfibre ultralégère combinée avec une vaste structure de ventilation; languette antipoussière; appliqués à la tige; embout en aluminium; doublure fonctionnelle respirant; semelle intérieure en vrai cuir; semelle intérieure confortable avec effet amortissant et absorption d'humidité excellente; semelle d'usure : TPU Athletic ESD; EN ISO 20345:2011 S1 SRC



dpvlink 22656

Article	Couleur	Pointure	Classe
Chaussure de sécurité VD Pro 1100			
SZ-VD1100	noire / bleue	36-47	S1

Chaussure de sécurité VD Pro 1200

Chaussure de sécurité; microfibre ultralégère combinée avec une vaste structure de ventilation; languette antipoussière; protection de pointe; appliqués à la tige; embout en aluminium; doublure fonctionnelle respirant; semelle intérieure en vrai cuir; semelle intérieure confortable avec effet amortissant et absorption d'humidité excellente; semelle d'usure : TPU Athletic ESD; EN ISO 20345:2011 S1 SRC



dpvlink 22662

Article	Couleur	Pointure	Classe
Chaussure de sécurité VD Pro 1200			
SZ-VD1200	noire / bleue	36-47	S1

Chaussure de sécurité VD Pro 1400

Chaussure de sécurité; microfibre ultralégère avec perforations; embout en aluminium; doublure fonctionnelle respirant; semelle intérieure en vrai cuir; semelle intérieure confortable avec effet amortissant et absorption d'humidité excellente; semelle d'usure : TPU Athletic ESD; EN ISO 20345:2011 S1 SRC



dpvlink 22645

Article	Couleur	Pointure	Classe
Chaussure de sécurité VD Pro 1400			
SZ-VD1410	noire / grise	36-47	S1
SZ-VD1400	noire / bleue	36-47	S1
SZ-VD1460	noire / rouge	36-47	S1

Chaussure de sécurité GINGER



Chaussure de sécurité pour femmes; textile fonctionnel respirant avec motifs hexagonaux; appliqués à la tige; embout en aluminium; doublure fonctionnelle respirante; semelle intérieure en cuir véritable; semelle intérieure confortable avec effet amortissant et absorption d'humidité excellente; semelle d'usure : TPU femmes Sport ESD; EN ISO 20345:2011 S2 SRC



dpvlink 22673

Article	Couleur	Pointure	Classe
Chaussure de sécurité GINGER			
SZ-WG80	noire	35-42	S2

Chaussure de sécurité Frieda / Carla / Ella



Chaussure de sécurité; microfibre ultralégère combinée avec une vaste structure de ventilation; embout en aluminium; doublure fonctionnelle respirante; semelle intérieure en vrai cuir; semelle intérieure confortable avec effet amortissant et absorption d'humidité excellente; semelle d'usure en TPU Woman Sport ESD; EN ISO 20345:2011 S1 SRC



dpvlink 23756

Article	Couleur	Pointure	Classe	Fermeture
Chaussure de sécurité Frieda / Carla / Ella				
SZ-W125	bleue / blanche	35-42	S1	élastique
SZ-W105	bleue / blanche	35-42	S1	fermeture scratch
SZ-W135	bleue / blanche	35-42	S1	fermeture à lacets

Semelles intérieures

Semelle intérieure Ergo-Soft ESD



- semelle intérieure confortable en mousse souple
- soutien de l'absorption des chocs sur toute la surface de roulement
- assure un confort agréable

dpvlink 25752

Article	Type	Pointure
Semelle intérieure Ergo-Soft ESD		
SZ-Z25400	Semelle intérieure Ergo-Soft ESD	35-52



Plus de 60 ans d'expérience dans la production des chaussures de sécurité, en combinaison avec une recherche continue de nouvelles technologies et de matériaux novateurs, ont permis à FTG de développer et produire des chaussures uniques.

FTG est capable de réaliser les plus hautes exigences et de satisfaire à une large gamme d'applications.

Une usine de production moderne équipée d'équipements de dernière génération fait de FTG un partenaire fiable capable de produire une large gamme de chaussures de sécurité pour tous les besoins.

Nos valeurs sont des garants de sécurité.



Conformément à la norme ESD DIN EN 61340-5-1

Nous avons conçu nos modèles de sorte qu'ils sont extrêmement légers. Les expériences et innovations dans la procédure de fabrication nous permettent de fabriquer les chaussures les plus légères dans le secteur de sécurité.

- Chaussures ESD certifiées**
conformément à la norme EN 61340
- Chaussures de sécurité S1P**
conformément à la norme EN ISO 20345
- Chaussures de sécurité S3**
conformément à la norme EN ISO 20345
- Embout non métallique**
- Antidérapance SRC**
conformément à la norme EN 13287
- Protection antiperforation en acier**
- Protection antiperforation non métallique**
- Chaussure complètement sans métal**
- Chaussure très légère**
- Finition sans coutures**
Chaussures sans coutures
- Bout recouvert**
Protection contre l'usure du bout
- Chaussure lavable**
- Semelle intérieure échangeable**
- Norme DGVV 112-191**
Convient pour des semelles intérieures orthopédiques conformément à la norme DGVV 112-191
- Système de fermeture à disque BOA®**
pour un ajustement simple de la chaussure
- Ne pas sécher en machine**
- Tige antidéchirure**
- Embout ThinCap**
léger, plus étroit, athermique, non-métallique et non-magnétique

Chaussures de sécurité

Sandale de sécurité Charon Gemini Line



Sandale de sécurité; dessus en Safety-Nubuk avec tige rembourré; protection anti-perforation et embout non-métallique; semelle d'usure en PU/TPU; convient pour des semelles orthopédiques; résistante aux huiles, acides et à la benzine; antidérapante; antistatique. EN ISO 20345:2011 S1P SRC



dpvlink 25915

Article	Couleur	Pointure	Classe	Forme
Sandale de sécurité Charon Gemini Line				
FT-1072	noire / orange	34-48	S1P	sandale



Chaussures de sécurité Saturn / Moon Gemini Line



Chaussures de sécurité; dessus en microfibre avec haut de tige rembourré; embout et protection antiperforation non-métalliques; semelle intérieure Relax antistatique; semelle intérieure échangeable; semelle d'usure en PU/TPU; convient pour des semelles orthopédiques; résistante aux huiles, acides et à la benzine; antidérapante; antistatique. EN ISO 20345:2011 S1P SRC



dpvlink 25912

Article	Couleur	Pointure	Classe	Forme
Chaussures de sécurité Saturn / Moon Gemini Line				
FT-1071	noire / orange	38-48	S1P	chaussure basse
FT-1076	noire / orange	38-48	S1P	botte



Chaussures de sécurité Mercury / Uranus Gemini Line



Chaussures de sécurité; dessus en Safety-Nubuk avec tige rembourré; protection antiperforation et embout non-métallique; semelle d'usure en PU/TPU; convient pour des semelles orthopédiques; résistante aux huiles, acides et à la benzine; antidérapante; antistatique. EN ISO 20345:2011 S3 SRC



dpvlink 25909

Article	Couleur	Pointure	Classe	Forme
Chaussures de sécurité Mercury / Uranus Gemini Line				
FT-1070	noire / orange	34-50	S3	chaussure basse
FT-1075	noire / orange	34-50	S3	botte



Chaussure de sécurité Black Sport Line



Chaussure de sécurité légère, peut être mise comme une chaussette avec une seule jointure au talon; dessus en SAFETY-KNIT (tissu spécial très antidéchirure); embout en plastique; protection antiperforation non-métallique; semelle intérieure anatomique, antibactérienne; semelle d'usure en PU; convient pour les semelles intérieures orthopédiques; résistante aux huiles, acides et à l'essence; antidérapante; antistatique. EN ISO 20345:2011 S3 SRC

Forme : Par le montage spécial les chaussures peuvent être plus grandes - en cas des pointures intermédiaires vous devrez référer à la pointure inférieure



dpvlink 23992

Article	Couleur	Pointure	Classe	Dessus	Forme
Chaussure de sécurité Black Sport Line					
FT-1062	noire	35-47	S3	polyester / nylon	chaussure basse
FT-1063	noire	35-47	S3	polyester / nylon	botte



Chaussure de sécurité Judo / Rugby / Kayak Sport Line



Chaussure de sécurité; dessus en microfibre ou microfibre avec mesh; embout en plastique très fin; protection antiperforation non-métallique; semelle intérieure SPORT-LITE, anatomique, antibactérienne; semelle intérieure échangeable; semelle d'usure en PU/PU; convient pour des semelles orthopédiques; résistante aux huiles, acides et à la benzine; antidérapante; antistatique.

Judo FT-1010 et Rugby FT-1015 EN ISO 20345:2011 S1P SRC
Kayak FT-1018 EN ISO 20345:2011 S3 SRC



dpvlink 23424

Article	Couleur	Pointure	Classe	Dessus	Forme
Chaussure de sécurité Judo / Rugby / Kayak Sport Line					
FT-1010	anthracite / noire	35-47	S1P	microfibre / mesh	chaussure basse
FT-1015	anthracite / verte	35-47	S1P	microfibre	chaussure basse
FT-1018	anthracite / gris clair	35-47	S3	microfibre	chaussure basse



Chaussure de sécurité Cycling Sport Line



Chaussure de sécurité; dessus en Stretch Tex avec tige rembourré; protection anti-perforation et embout non-métallique; semelle intérieure anatomique; antibactérienne; semelle d'usure en PU; convient pour des semelles orthopédiques; résistante aux huiles, acides et à la benzine; antidérapante; antistatique. EN ISO 20345:2011 S3 SRC



dpvlink 25838

Article	Couleur	Pointure	Classe	Forme
Chaussure de sécurité Cycling Sport Line				
FT-1040	noire / rouge	38-47	S3	chaussure basse

Chaussure de sécurité Frisbee / Surf Sport Line



Chaussure de sécurité; dessus en mesh avec tige rembourré; embout en plastique très fin; semelle intérieure anatomique; antibactérienne; semelle d'usure en PU; convient pour des semelles orthopédiques; résistante aux huiles, acides et à la benzine; antidérapante; antistatique. EN ISO 20345:2011 S1P SRC



dpvlink 23350

Article	Couleur	Pointure	Classe	Dessus	Fermeture
Chaussure de sécurité Frisbee / Surf Sport Line					
FT-1024	noire	35-47	S1P	mesh	fermeture à lacets
FT-1025	noire	35-47	S1P	mesh	fermeture scratch

Chaussure de sécurité Sixty Sport Line



Chaussure de sécurité; dessus en polyester 3D/nylon extrêmement durable; embout en plastique très fin; protection antiperforation non-métallique; semelle intérieure anatomique, antibactérienne; semelle d'usure en PU; convient pour des semelles orthopédiques; résistante aux huiles, acides et à la benzine; antidérapante; antistatique. EN ISO 20345:2011 S3 SRC



dpvlink 23422

Article	Couleur	Pointure	Classe	Dessus	Forme
Chaussure de sécurité Sixty Sport Line					
FT-1060	noire / azur	35-47	S3	polyester / nylon	chaussure basse
FT-1061	noire / azur	35-47	S3	polyester / nylon	botte

Chaussure de sécurité Basket Sport Line



Chaussure de sécurité; dessus en microfibre avec tige rembourré; embout en plastique très fin; protection antiperforation non-métallique; semelle intérieure anatomique, antibactérienne; semelle d'usure en PU/PU; convient pour des semelles orthopédiques; résistante aux huiles, acides et à la benzine; antidérapante; antistatique. EN ISO 20345:2011 S3 SRC



dpvlink 23419

Article	Couleur	Pointure	Classe	Fermeture	Forme
Chaussure de sécurité Basket Sport Line					
FT-1050	grise	35-48	S3	fermeture à lacets	chaussure basse
FT-1051	grise	38-48	S3	fermeture à lacets / fermeture éclair	botte

Chaussure de sécurité Squash Sport Line



Chaussure de sécurité; dessus en textile avec tige rembourré; embout en plastique très fin; protection antiperforation non-métallique; semelle intérieure anatomique; antibactérienne; semelle d'usure en PU/PU; convient pour des semelles orthopédiques; résistante aux huiles, acides et à la benzine; antidérapante; antistatique. EN ISO 20345:2011 S1P SRC



dpvlink 23423

Article	Couleur	Pointure	Classe	Dessus	Forme
Chaussure de sécurité Squash Sport Line					
FT-1041	grise	35-48	S1P	textile	chaussure basse

Chaussure de sécurité Estoril / Mugello Ducati Racing Line



Chaussure de sécurité; dessus en microfibre avec tige rembourré; embout en plastique très fin; protection antiperforation non-métallique; semelle intérieure anatomique, antibactérienne; semelle d'usure en PU/PU; convient pour des semelles orthopédiques; résistante aux huiles, acides et à la benzine; antidérapante; antistatique. EN ISO 20345:2011 S1P SRC



dpvlink 23421

Article	Couleur	Pointure	Classe	Dessus	Forme
Chaussure de sécurité Estoril / Mugello Ducati Racing Line					
FT-6061	noire / rouge	38-47	S1P	microfibre / mesh	chaussure basse
FT-6060	noire / grise	38-47	S1P	microfibre / textile	chaussure basse

Chaussure de sécurité Douglas / Gladiator Professional Line



Chaussure de sécurité; dessus en nubuck avec tige rembourré; embout en composite; protection antiperforation non-métallique; semelle intérieure antibactérienne; semelle d'usure en PU/PU avec bout; convient pour des semelles orthopédiques; résistante aux huiles, acides et à la benzine; antidérapante; antistatique. EN ISO 20345:2011 S3 SRC



dpvlink 23420

Article	Couleur	Pointure	Classe	Dessus	Forme
Chaussure de sécurité Douglas / Gladiator Professional Line					
FT-8220	noire / rouge	36-48	S3	nubuck	chaussure basse
FT-8221	noire / rouge	36-48	S3	nubuck	botte

Chaussure de sécurité Junkers / Firebrand Professional Line



Chaussure de sécurité; dessus en microfibre avec tige rembourré; embout en composite; protection antiperforation non-métallique; semelle intérieure antibactérienne; semelle d'usure en PU/PU avec bout recouvert; convient pour des semelles orthopédiques; résistante aux huiles, acides et à la benzine; antidérapante; antistatique. EN ISO 20345:2011 S3 SRC



dpvlink 23425

Article	Couleur	Pointure	Classe	Dessus	Forme
Chaussure de sécurité Junkers / Firebrand Professional Line					
FT-8210	noire / bleue	38-48	S3	microfibre	chaussure basse
FT-8211	noire / bleue	38-48	S3	microfibre	botte

Semelles intérieures

Semelles intérieures FTG



- semelle intérieure ESD removable et préformée
- lavable jusqu'à 30°C
- antibactérienne
- haut confort et haute absorption d'énergie

dpvlink 23347

Article	Type	Pointure
Semelles intérieures FTG		
FT-0976	Semelle intérieure ESD Soletta Sport pour Sport Lite et Ducati36-48 Racing Line	
FT-0975	Semelle intérieure Relax pour modèles Moon et Saturn	35-48
FT-0977	Semelle intérieure ESD Atomic pour Professional Line	36-48



BATA INDUSTRIALS

THE SAFETY SHOE

Les chaussures de sécurité de Bata Industrials se caractérisent par un ajustement excellent, un design innovateur et des meilleures caractéristiques de sécurité. Pour Bata Industrials, il est très important de développer des solutions novatrices avec de nouveaux fonctions et matériaux.

Avec ses collections différentes, Bata montre en plus que des chaussures de sécurité ne sont pas forcément monotone. Ainsi, Bata combine en cas de sa série Radiance un look sportif, beaucoup de caractéristiques fonctionnelles et un maximum de protection. Un exemple en est la technologie de 3B Motion qui donne au porteur une performance énorme et assure aussi un confort excellent.

Conformément à la norme ESD DIN EN 61340-5-1 



-  **Chaussures ESD certifiées**
conformément à la norme EN 61340
-  **Chaussures de sécurité S1**
conformément à la norme EN ISO 20345
-  **Chaussures de sécurité S1P**
conformément à la norme EN ISO 20345
-  **Chaussures de sécurité S3**
conformément à la norme EN ISO 20345
-  **Embout en acier**
-  **Embout en aluminium**
-  **Embout non métallique**
-  **Antidérapance SRC**
conformément à la norme EN 13287
-  **Protection antiperforation non métallique**
-  **Chaussure complètement sans métal**
-  **Chaussure très légère**
-  **Bout recouvert**
Protection contre l'usure du bout
-  **Chaussure végétane**
-  **Semelle intérieure échangeable**
-  **Norme DGUV 112-191**
Convient pour des semelles intérieures orthopédiques conformément à la norme DGUV 112-191
-  **Système de fermeture à disque BOA®**
pour un ajustement simple de la chaussure
-  **Chaussure avec doublure en textile CoolComfort**
-  **Chaussure avec un concept modulaire et ergonomique -**
Technologie intérieure Walkline®EVO
-  **Anti-odeur**
(Odor Control)



BATA INDUSTRIALS

THE SAFETY SHOE

Chaussures de sécurité

Sandale de sécurité Falcon ESD

Sandale de sécurité moderne avec fermeture scratch; dessus en suède; embout en acier; doublure en mesh; antistatique; semelle d'usure en PU/PU; EN ISO 20345 S1 SRC



dpvlink 24116

Article	Couleur	Pointure	Classe
Sandale de sécurité Falcon ESD			
BT-60449	noire / bleue	35-49	S1

Chaussure de sécurité FIT / VIM / SPARK ESD Radiance

Chaussure de sécurité; dessus en textile avec bout recouvert en TPU; **série Radiance**; embout en plastique et protection antiperforation; non-métallique; doublure respirante; semelle intérieure Premium Fit; semelle d'usure Vibram® en EVA et caoutchouc; anti-statique, antidérapante.



dpvlink 23812

Article	Couleur	Pointure	Classe
Chaussure de sécurité FIT / VIM / SPARK ESD Radiance			
BT-66419	grise / noire	35-47	S1P
BT-66420	noire / bleue	35-47	S1P
BT-66426	noire / rouge	35-47	S1P

Chaussure de sécurité Vigor / Vibe ESD Radiance

Chaussure de sécurité; dessus en nylon; embout en aluminium; protection antiperforation en plastique FlexGuard®; doublure en mesh avec Odor Control; antistatique; semelle d'usure en PU/TPU



dpvlink 24949

Article	Couleur	Pointure	Classe	Fermeture
Chaussure de sécurité Vigor / Vibe ESD Radiance				
BT-66633	noire / jaune	35-47	S1P	Boa® / fermeture rapide
BT-36634	noire / rouge	35-47	S3	Boa® / fermeture rapide

Chaussure de sécurité SUMM TWO / ONE ESD

Chaussure de sécurité; dessus en nylon; embout en aluminium; protection antiperforation en plastique FlexGuard®; doublure en mesh avec Odor Control; antistatique; semelle d'usure en PU/PTU; EN ISO 20345 S3 SRC



dpvlink 24781

Article	Couleur	Pointure	Classe	Forme
Chaussure de sécurité SUMM TWO / ONE ESD				
BT-63592	noire / bleue	38-48	S3	chaussure basse
BT-63591	noire / bleue	38-48	S3	botte

Chaussure de sécurité SUMM THREE / FOUR ESD

Chaussure de sécurité; dessus en mesh (respirant); embout en aluminium; protection antiperforation en plastique FlexGuard®; doublure en mesh avec Odor Control; anti-statique; semelle d'usure en PU/PTU; EN ISO 20345 S1P SRC



dpvlink 25246

Article	Couleur	Pointure	Classe	Fermeture
Chaussure de sécurité SUMM THREE / FOUR ESD				
BT-63594	noire / citron vert	38-48	S1P	Boa®
BT-63593	noire / bleue	38-48	S1P	fermeture à lacets

Chaussure de sécurité LEGEND / TURN ESD FWD



Chaussure de sécurité; dessus en mesh/bout recouvert en TPU; embout thermoplastique; protection antiperforation en plastique FlexGuard®; doublure Bata Cool Comfort®; antistatique; semelle d'usure PU/PU; EN ISO 20345 S1P SRC



dpvlink 21325

Article	Couleur	Pointure	Classe	Fermeture
Chaussure de sécurité LEGEND / TURN ESD FWD				
BT-LEGEND-ESD	grise	38-48	S1P	Boa®

Chaussure de sécurité GOAL / SCORE ESD FWD



Chaussure de sécurité; dessus en microfibre/bout recouvert en TPU; embout thermoplastique; protection antiperforation en plastique FlexGuard®; doublure Bata Cool Comfort®; antistatique; semelle d'usure PU/PU; EN ISO 20345 S3 SRC



dpvlink 21319

Article	Couleur	Pointure	Classe	Forme
Chaussure de sécurité GOAL / SCORE ESD FWD				
BT-GOAL-ESD	noire	38-48	S3	chaussure basse
BT-SCORE-ESD	noire	38-48	S3	botte

Chaussures de sécurité Anna Lee / Bibian



Chaussure de sécurité; dessus en tissu tricoté, microfibre et film TPU; embout en aluminium; doublure respirante; semelle intérieure en mousse PU recyclée; semelle d'usure EVA; antistatique, antidérapante, EN ISO 20345 A E P HRO



dpvlink 26083

Article	Couleur	Pointure	Classe	
Chaussures de sécurité Anna Lee / Bibian				
BT-75072	verte / grise	36-42	S1	femmes
BT-76075	verte / grise	36-42	S1P	femmes

Chaussure de sécurité Marie



Chaussure de sécurité; dessus en textile tissé, résistant à l'usure; embout en aluminium; semelle intermédiaire en EVA; doublure en mesh; protection antiperforation en plastique FlexGuard®; antistatique; EN ISO 20345 A E P HRO S3 SRC



dpvlink 26086

Article	Couleur	Pointure	Classe	
Chaussure de sécurité Marie				
BT-76074	verte	36-42	S3	femmes

Chaussure de sécurité Florence



Chaussure de sécurité; dessus en cuir pleine fleur; embout en aluminium; semelle intermédiaire en EVA; doublure en mesh; protection antiperforation en plastique FlexGuard®; antistatique, EN ISO 20345 A E P HRO S1P SRC



dpvlink 26088

Article	Couleur	Pointure	Classe	
Chaussure de sécurité Florence				
BT-16071	verte / grise	36-42	S1P	

Semelles intérieures

Semelle intérieure Premium Fit



- Semelle POLIYOU® avec couche supérieure filetée : respirante et antibactérienne
- bonne absorption des chocs par rembourrage au talon et à la plante du pied
- support métatarses léger pour soutenir la stabilité
- compliance ESD 

dpvlink 26061

Article	Type	Pointure	
Semelle intérieure Premium Fit			
BT-90003	Semelle intérieure Premium Fit	35-49	

BAAK

Fußgerechte Sicherheit

BAAK - chaussures de sécurité ESD d'un design sportif et modern et d'une finition de qualité. Une technologie de semelles récente avec une absorption de chocs excellente sur toute la surface. Très confortable à porter grâce aux semelles amortissantes et antibactériennes avec une absorption et évacuation d'humidité excellentes. Confort assuré par des matériaux résistants et des semelles d'usure non marquantes.

Conformément à la norme ESD DIN EN 61340-5-1



Das BAAK® go&relax System

La révolution de la chaussure de sécurité

Notre système novateur a été spécialement développé pour des personnes qui portent des chaussures de sécurité pendant plusieurs heures par jour. Pour ce groupe de client une charge des pieds naturelle et fonctionnelle est extrêmement importante – une marche sans fatigue pendant toute la journée de travail.



Einfach besser laufen.

- Chaussures ESD certifiées**
conformément à la norme EN 61340
- Chaussures de sécurité S1**
conformément à la norme EN ISO 20345
- Chaussures de sécurité S1P**
conformément à la norme EN ISO 20345
- Chaussures de sécurité S3**
conformément à la norme EN ISO 20345
- Embout en acier**
- Embout en aluminium**
- Embout non métallique**
- Antidérapance SRC**
conformément à la norme EN 13287
- Protection antiperforation non métallique**
- Chaussure complètement sans métal**
- Chaussure très légère**
- Chaussure végane**
- Semelle intérieure échangeable**
- Norme DGVU 112-191**
Convient pour des semelles intérieures orthopédiques conformément à la norme DGVU 112-191
- Système de fermeture à disque BOA®**
pour un ajustement simple de la chaussure
- Système Baak® go & relax**
Bout et zones flexibles pour pliage saine pour le pied
- Ménageant les genoux et le dos :**
Évalué scientifiquement

Chaussures de sécurité

Chaussure de sécurité Captain John / Captain Jens



Chaussure basse de sécurité avec fermeture rapide BOA®; en microfibre et textile nylon; embout flexible en nano fibre de verre; protection antiperforation textile; appropriée pour des semelles intérieures orthopédiques; semelle LIEVA (liquid injected EVA) / nitrile; très légère; amortissement sur toute la surface; très respirante; antidérapante. EN ISO 20345:2011 S1P SRC

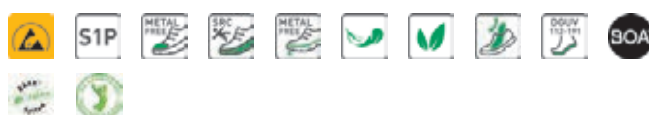

dpvlink 21002

Article	Couleur	Pointure	Classe
Chaussure de sécurité Captain John / Captain Jens			
BA-5082	noire / anthracite	39-48	S1P
BA-5081	noire	39-48	S1P



Chaussure de sécurité Conner



Chaussure de sécurité en textile respirant; embout flexible en nano fibre de verre; appropriée pour des semelles intérieures orthopédiques; semelle LIEVA (liquid injected EVA) / nitrile; très légère; amortissement sur toute la surface; très respirante; sans métal et cuir, antidérapante. EN ISO 20345:2011 S1 SRC



dpvlink 20996

Article	Couleur	Pointure	Classe
Chaussure de sécurité Conner			
BA-5001	grise / noire	39-48	S1



Chaussure de sécurité Herby / Harry



Chaussure basse de sécurité en microfibre avec élément textile; embout en aluminium; appropriée pour des semelles intérieures orthopédiques; semelle PU/PU; très respirante; non marquante, antidérapante. EN ISO 20345:2011 S1 SRC



dpvlink 21005

Article	Couleur	Pointure	Classe	Fermeture
Chaussure de sécurité Herby / Harry				
BA-7008	noire / bleue	36-47	S1	fermeture rapide
BA-7228	noire / bleue	36-47	S1	fermeture scratch

Sandale de sécurité Henry



Sandale de sécurité avec double fermeture scratch; dessus en suède de vachette avec applications réfléchissantes; embout en acier; protection antiperforation non-métallique; appropriée pour intégrer des semelles intérieures orthopédiques; semelle d'usure en PU/PU, antidérapante (non traçante). EN ISO 20345:2011 S1P SRC



dpvlink 21170

Article	Couleur	Pointure	Classe
Sandale de sécurité Henry			
BA-8424	noire / grise	37-48	S1P

Chaussure de sécurité Hardy/Henk



Chaussure de sécurité; dessus en microfibre; perforée; bord de tige rembourré; embout en aluminium; semelle flexible; appropriée pour des semelles intérieures orthopédiques; antibactérienne, fongicide; amortissement sur toute la surface grâce à la semelle intermédiaire EVA; semelle d'usure en nitrile; robuste; antidérapante. EN ISO 20345 S1P SRC

Pointures 36-47 en largeur 11; pointure 48 en largeur 13



dpvlink 19547

Article	Couleur	Pointure	Classe	Fermeture
Chaussure de sécurité Hardy/Henk				
BA-7227	noire / grise	36-48	S1P	fermeture scratch
BA-7007	noire / grise	36-48	S1P	fermeture rapide

-Pointures spéciales 49 + 50 et d'autre largeurs disponibles sur demande-

Chaussure de sécurité Hugo



Chaussure de sécurité; dessus en suède; applications réfléchissantes; embout en acier; protection antiperforation non-métallique; appropriée pour intégrer des semelles intérieures orthopédiques; semelle d'usure en PU/PU, antidérapante (non traçante). EN ISO 20345:2011 S1P SRC



dpvlink 21172

Article	Couleur	Pointure	Classe
Chaussure de sécurité Hugo			
BA-8724	noire / grise	35-48	S1P

Chaussure de sécurité Svea



Chaussure de sécurité sportive; dessus en nylon avec applications en TPU décoratives (résistant à l'abrasion et à l'eau); embout en acier; protection antiperforation non-métallique; appropriée pour intégrer des semelles intérieures orthopédiques; semelle d'usure en EVA/nitrile; antidérapante (non traçante). EN ISO 20345:2011 S3 SRC



dpvlink 23548

Article	Couleur	Pointure	Classe
Chaussure de sécurité Svea			
BA-3218	noire / turquoise	34-42	S3

Chaussure de sécurité Sonja / Steve



Chaussure de sécurité moderne; avec éléments en nylon; embout en acier; protection antiperforation textile; antibactérienne, fongicide; appropriée pour des semelles intérieures orthopédiques; semelle d'usure en EVA/nitrile, antidérapante. EN ISO 20345:2011 S1P SRC

Modèle Sonja (BA-3219) avec dessus en microfibre en similicuir
Modèle Steve (BA-5519) avec dessus en suède de bovin



dpvlink 24219

Article	Couleur	Pointure	Classe	Largeur standard
Chaussure de sécurité Sonja / Steve				
BA-3219	grise	35-42	S1P	10 femmes
BA-5519	gris foncé	38-48	S1P	11 hommes

Sandale de sécurité Sue 2



Sandale de sécurité en microfibre résistant à l'usure, avec fermeture rapide; bord de tige rembourré; embout en acier; semelle intermédiaire en PU; semelle d'usure en PU/PU: respirante; fongicide, antidérapante. EN ISO 20345 S1 SRC



dpvlink 21707



Article	Couleur	Pointure	Classe
Sandale de sécurité Sue 2			
BA-32112	noire / rouge	35-42	S1

Chaussure de sécurité Stan / botte Stanley



Chaussure de sécurité en nylon résistant à l'eau avec applications en TPU; embout en composite; appropriée pour des semelles intérieures orthopédiques; semelle d'usure en EVA/nitrile; absorption des chocs sur toute la surface; protection antiperforation textile; très respirante; sans métal, antidérapante. EN ISO 20345:2011 S3 SRC



dpvlink 24216



Article	Couleur	Pointure	Classe	Forme
Chaussure de sécurité Stan / botte Stanley				
BA-5518	noire	35-48	S3	chaussure basse
BA-5618	noire	35-48	S3	botte

Chaussure de sécurité Sam



Chaussure de sécurité moderne; dessus en nylon résistant à l'eau; embout en composite; protection antiperforation non-métallique; appropriée pour des semelles intérieures orthopédiques; semelle d'usure en EVA/nitrile, antidérapante (non marquante). EN ISO 20345:2011 S3 SRC



dpvlink 24770



Article	Couleur	Pointure	Classe
Chaussure de sécurité Sam			
BA-5520	noire	35-48	S3

Chaussure de sécurité Red / Reeny



Chaussure de sécurité en microfibre résistante à l'usure avec éléments en textile; perforée; bord de tige rembourré; sans métal et cuir; poids env. 515g par chaussure (taille 42); embout en plastique; semelle flexible avec protection antiperforation; appropriée pour des semelles intérieures orthopédiques; antibactérienne; fongicide; amortissement sur toute la surface grâce à la semelle intermédiaire EVA; semelle d'usure en nitrile; robuste; antidérapante; non marquante. EN ISO 20345 S1P SRC



dpvlink 19541



Article	Couleur	Pointure	Classe
Chaussure de sécurité Red / Reeny			
BA-71502	noire / rouge	36-48	S1P
BA-71522	noire / verte	36-48	S1P

Chaussure de sécurité Rob2 / Robert2



Chaussure de sécurité; dessus en nubuck; hydrofuge; doublure régulatrice de climat; sans métal et cuir; embout en plastique; semelle flexible; appropriée pour des semelles intérieures orthopédiques; antibactérienne; fongicide; amortissement sur toute la surface grâce à la semelle intermédiaire EVA; semelle d'usure en nitrile; robuste; antidérapante. EN ISO 20345 S3 SRC



dpvlink 19537



Article	Couleur	Pointure	Classe	Forme
Chaussure de sécurité Rob2 / Robert2				
BA-73442	noire / grise	36-48	S3	chaussure basse
BA-73742	noire / grise	36-48	S3	botte

- Pointures spéciales 49 + 50 pour Rob2 disponibles sur demande -

Chaussure de sécurité Rick2 / Ron2



Chaussure de sécurité en microfibre résistante à l'usure avec éléments en textile; sans métal et cuir; embout en composite; appropriée pour des semelles intérieures orthopédiques; antibactérienne; fongicide; amortissement sur toute la surface grâce à la semelle intermédiaire EVA; semelle d'usure en nitrile; robuste; antidérapante. EN ISO 20345 S1P SRC

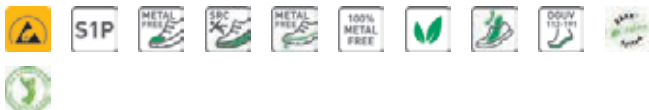

dpvlink 19532

Article	Couleur	Pointure	Classe
Chaussure de sécurité Rick2 / Ron2			
BA-71462	bleue / jaune	36-48	S1P
BA-71472	noire / grise	36-48	S1P

Sandale de sécurité Rene2 / Rico2



Sandale de sécurité en microfibre avec éléments en textile; bord de tige rembourré; fermeture scratch; sans métal et cuir; embout en composite; appropriée pour des semelles intérieures orthopédiques; antibactérienne; fongicide; semelle d'usure en nitrile; semelle intermédiaire EVA; robuste; antidérapante. EN ISO 20345 S1P SRC

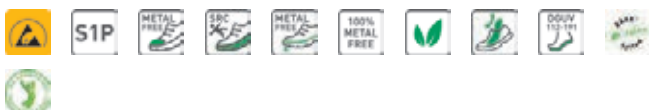

dpvlink 19531

Article	Couleur	Pointure	Classe
Sandale de sécurité Rene2 / Rico2			
BA-72112	bleue / jaune	36-48	S1P
BA-74112	noire / grise	36-48	S1P

Chaussure de sécurité Rui



Chaussure de sécurité moderne; dessus en microfibre résistant à l'eau avec applications en TPU; embout en composite large; largeur adaptée aux pointures; protection antiperforation textile; semelle intérieure Baak ESD Softstep; antibactérienne, fongicide; appropriée pour des semelles intérieures orthopédiques; semelle d'usure en EVA/nitrile, antidérapante. EN ISO 20345:2011 S3 SRC



dpvlink 24224

Article	Couleur	Pointure	Classe
Chaussure de sécurité Rui			
BA-73181	noire	36-48	S3

Chaussure de sécurité Paul



Chaussure de sécurité en suède avec des applications réfléchissantes; embout en acier; protection antiperforation textile; appropriée pour des semelles intérieures orthopédiques; semelle intermédiaire en PU; semelle d'usure en PU avec une ligne flexible pour faciliter un pliage du pied; résistante à l'usure, robuste, antidérapante (non traçante). EN ISO 20345:2011 S1P SRC



dpvlink 18286

Article	Couleur	Pointure	Classe
Chaussure de sécurité Paul			
BA-7003	bleue / grise	38-48	S1P

- Pointures spéciales 49 + 50 disponibles sur demande -

Sandale de sécurité Pit



Sandale de sécurité en suède; fermeture rapide; lacets séparés; applications réfléchissantes; embout en acier; protection antiperforation textile; appropriée pour des semelles intérieures orthopédiques; semelle intermédiaire en PU; semelle d'usure en PU avec une ligne flexible : résistante à l'usure, robuste, antidérapante. EN ISO 20345:2011 S1P SRC



dpvlink 18489

Article	Couleur	Pointure	Classe
Sandale de sécurité Pit			
BA-7013	bleue / grise	38-48	S1P

Chaussure de sécurité Peter / Philipp



Chaussure de sécurité en nubuck hydrophobe avec des applications réfléchissantes; embout en acier; protection antiperforation textile; appropriée pour des semelles intérieures orthopédiques; semelle intermédiaire en PU; semelle d'usure en PU avec une ligne flexible pour faciliter un pliage du pied : résistante à l'usure, robuste, antidérapante (non traçante).
EN ISO 20345:2011 S1P SRC



dpvlink 18288



Article	Couleur	Pointure	Classe	Forme
Chaussure de sécurité Peter / Philipp				
BA-7204	noire / grise	38-48	S3	chaussure basse
BA-7304	noire / grise	38-48	S3	botte

Chaussure de sécurité Homer / Hudson



Chaussure basse de sécurité en mesh flexible et respirant avec construction de semelle fermée; système Baak® goérelax; zone flexible à la plante du pied et articulation en forme H pour un pliage sain pour le pied; embout flexible en aluminium léger; convient pour des semelles intérieures orthopédiques; antidérapantes.
EN ISO 20345:2011 S1P SRC



dpvlink 26259



Article	Couleur	Pointure	Classe
Chaussure de sécurité Homer / Hudson			
BA-5203	noire / bleue	38-48	S1P
BA-5204	noire / bleue	38-48	S1P

Semelles intérieures

Semelle intérieure ESD Softstep+



convient pour chaussures ESD BAAK

- semelle intérieure amortissante en douceur
- forme saine pour le pied avec talon arrondi et soutien souple au centre du pied
- respirante, conductrice, antibactérienne

dpvlink 25697



Article	Type	Pointure
Semelle intérieure ESD Softstep+		
BA-4664	Semelle intérieure ESD Softstep+ femme 4664	34-42
BA-4665	Semelle intérieure ESD Softstep+ N 4665	35-50
BA-4666	Semelle intérieure ESD Softstep+ XW 4666	39-50

Semelles intérieures orthopédiques



Depuis 2007 la norme DGVV 122-191 (jusqu'ici BGR 191) règle clairement l'utilisation des semelles intérieures orthopédiques dans des chaussures de sécurité et la modification orthopédique individuelle. Cette norme permet seulement des modifications d'une chaussure de sécurité qui sont approuvées par un centre de contrôle certifié et prouvées par une attestation d'examen de type de la CE.

L'utilisation des semelles intérieures orthopédiques certifiées est particulièrement importante avec des chaussures qui doivent satisfaire à la norme ESD EN 61340-5-1, parce que celle-ci assure le contact nécessaire et ainsi au total la protection ESD requise.

- Les chaussures de sécurité servent de la sécurité au travail
- Pour ces chaussures il faut utiliser seulement des semelles intérieures orthopédiques certifiées pour la chaussure respective
- En cas des chaussures ESD, des semelles intérieures orthopédiques certifiées assurent au même temps que la fonction ESD reste préservée

Semelle intérieures orthopédiques - c'est aussi simple que cela :



1. Veuillez vérifier si la chaussure que vous portez est certifiée.
 2. Veuillez demander la mousse de moulage pour votre empreinte de pied.
 3. Après avoir reçu la mousse de moulage, vous créez indépendamment une empreinte de votre pied en mettant prudemment vos pieds dans la mousse.
 4. Avez-vous une ordonnance privée ? Si oui, veuillez mettre celle-ci dans une enveloppe fermée et l'annexer à la mousse de moulage avec votre empreinte de pied. Ainsi, il est possible d'ajuster la semelle intérieure à votre pied de manière plus personnalisée et précise.
 5. Veuillez nous renvoyer la mousse de moulage avec votre empreinte de pied ou le remettre à un technicien orthopédique.
- En renvoyant la mousse de moulage il faut indiquer les informations suivantes pour fabriquer la semelle intérieure :
modèle de la chaussure avec pointure et nom du porteur des semelles intérieures
6. Après l'adaptation effectuée vous recevrez votre semelle intérieure d'Orthopädie-Schuhtechnik Granget ou de nous. Par conséquent, vous continuerez à porter une chaussure de travail certifiée.



Toutes les chaussures avec cet icône sont certifiées par le fabricant respectif selon la norme DGVV 121-191.

dpvlink 26072



Article	Type
DPV-3550.Schaum	Mousse pour l'empreinte

Chaussettes ESD

Chaussettes ESD Basic



86% coton, 12% polyester,
1% élasthanne, 1% Bekinox®

- semelle intérieure anatomique
- matériaux agréables à la peau
- manchettes très élastiques et non-constrictives
- alavable jusqu'à 30°C
- pointures disponibles
36-38, 39-41, 42-43, 44-45, 46-47

dpvlink 22632

Article	Couleur	Pointure
Chaussettes ESD Basic		
EL-900019	noire	35-50



Chaussettes ESD Perfect Fit



44% coton, 37% Coolmax®, 15% polyamide,
3% élasthanne, 1% Bekinox®

- semelle intérieure anatomique
- matériaux agréables à la peau
- fils régulateurs de transpiration COOLMAX®
- manchettes très élastiques et non-constrictives
- renfort de pointes, talons et semelles
- lavable jusqu'à 30°C
- pointures disponibles
36-38, 39-42, 43-46, 47-50

dpvlink 22635

Article	Couleur	Pointure
Chaussettes ESD Perfect Fit		
EL-900020	noire / grise	35-50



Chaussettes ESD 8201 LIGHT



50% modal, 36% nylon, 12% polyester, 1% élasthanne,
1% fibres carbone

- très bonne forme, fines
- respirantes et peu d'odeurs
- protègent des pieds humides et des blessures causées par une écorchure
- lavables jusqu'à 40°C
- Tailles disponibles
36-38, 39-41, 42-43, 44-45, 46-47

dpvlink 19672

Article	Couleur	Pointure
Chaussettes ESD 8201 LIGHT		
JA-8201	noire	36-47



Chaussettes ESD-Line



90% polyester, 7% élasthanne, 3% fils d'argent

- chaussettes flexibles favorisant un port parfait
- fibres conductrices dans la région des orteils et du talon
- lavable jusqu'à 40°
- avec logo ESD

dpvlink 14258

Article	Couleur	Pointure
Chaussettes ESD-Line		
2720.4260.S	blanche / grise	36-38
2720.4260.M	blanche / grise	39-40
2720.4260.L	blanche / grise	41-42
2720.4260.XL	blanche / grise	43-45
2720.4260.XXL	blanche / grise	46-48



Chaussettes All Season COTTON ESD



49% coton, 22% polyamide, 17% polyester, 9% acrylique,
2% élasthanne, 1% Bekinox® (fibres métalliques)

- s'adaptent à la température du pied
- absorbent jusqu'à 80% d'humidité
- résistantes
- lavables jusqu'à 40°C
- pointures disponibles
35-38, 39-42, 43-46, 47-50

dpvlink 19623

Article	Couleur	Pointure
Chaussettes All Season COTTON ESD		
BT-11300	grise	35-50



Chaussettes ESD COOL

Toutes les chaussettes de cette collection contiennent Pro-Cool® ou Polyfresh®. Cette fibre permet une évacuation de la transpiration à l'extérieur de la chaussette et vers la doublure de la chaussure. Grâce à cela, les pieds restent frais et sec évitant la formation de cloques.

Pointures 35-38, 39-42, 43-46, 47-50



dpvlink 17395

Article	Couleur	Pointure
Chaussettes ESD COOL		
BT-10102	noire / bleue	35-50
BT-10101	noire	35-50
BT-10100	noire / grise	35-50



Chaussettes ESD



66% coton, 31% polyamide, 2% élasthanne, 1% fibre de carbone

- chaussettes ESD très confortables
- presque sans couture, ne frottent pas la peau
- orteils et talon légèrement rembourrés
- durables, indéformables
- couleur : graphite/grise
- lavable jusqu'à 40°C
- disponibles dans les pointures 36-39, 40-42, 43-46

dpvlink 24787

Article	Couleur	Pointure
Chaussettes ESD		
SI-99360	graphite / grise	36-46



Chaussettes ESD pour sneakers



40% polyamide, 42% polyamide Microlon, 14% polypropylène,
2% élasthanne, 2% fibre de carbone

- chaussettes ESD pour sneakers très confortables
- chaussettes souples arrivant à la cheville
- orteils et talon légèrement rembourrés
- durables
- couleur : graphite/grise
- lavable jusqu'à 40°C

disponibles dans les pointures 36-39, 40-42, 43-46

dpvlink 24789

Article	Couleur	Pointure
Chaussettes ESD pour sneakers		
SI-99372	graphite / grise	36-46



Produits de soins pour chaussures

Déo pour chaussures Bama



Déo fraîcheur pour chaussures à effet prolongé

- incolore
- odeur prolongée
- vaporisateur à pompe écologique

dpvlink 23170



Article	Type
2500.B1505	Déo fraîcheur pour chaussures Bama Vaporisateur à 100 ml
2500.B1508	Trainer Fresh Bama Effet antibactérien - élimine 99,9% des bactériens vaporisateur à 100 ml

Eponge autolustrante Bama



Eponge autolustrante BAMA pour le soin rapide des chaussures en cuir lisse - chaussures brillantes sans polissage

- spécialement pour cuir lisse
- protège et fait briller
- incolore
- contenu : 5 ml

dpvlink 23298



Article	Type
2500.B1603	Eponge autolustrante Bama, 5 ml

Soin de cuirs délicats Bama



Soin de cuirs délicats BAMA pour un soin intensif des chaussures en cuir lisse

- idéal pour tous les types de cuir lisse
- nourrit et protège des cuirs délicats et de haute qualité
- fait briller
- incolore
- contenu : 250 ml

dpvlink 23300



Article	Type
2500.B1608	Soin de cuirs délicats Bama, 250 ml

Mousse de soin nettoyante Bama



La mousse de soin nettoyante Bama nettoie et nourrit efficacement tous les matériaux

- nettoyage et soin efficaces pour tous les matériaux
- testée et recommandée pour les membranes respirantes
- élimine aussi des auréoles due à la neige et au sel
- incolore
- contenu : 300 ml

dpvlink 23302



Article	Type
2500.B1612	Mousse de soin nettoyante Bama, 300 ml

Super soin multi-matières Bama



Le super soin multi-matières Bama nourrit, protège et ravive la couleur des matériaux et peut être appliqué sur les chaussures, vestes et poches

- convient pour tous les matériaux p.ex. cuir lisse, suède et cuir vernis ainsi que matériaux synthétiques, textiles et combinaison des matériaux
- testée et recommandée pour les membranes respirantes
- incolore
- contenu : 300 ml

dpvlink 23304



Article	Type
2500.B1613	Super soin multi-matières Bama, 300 ml

Imperméabilisant Bama



L'imperméabilisant universel BAMA protège le matériau contre l'humidité et la saleté

- convient pour tous les matériaux p.ex. cuir lisse, suède et cuir vernis ainsi que matériaux synthétiques, textiles et combinaison des matériaux
- testée et recommandée pour les membranes respirantes
- incolore
- contenu : 400 ml

dpvlink 23306



Article	Type
2500.B1620	Imperméabilisant Bama, 400 ml

Protector 3x3 WOLY



Spray imperméabilisant hautement efficace pour tous les cuirs lisses et daims ainsi que textiles

- incolore
- repousse l'huile et la saleté
- recommandé pour les chaussures et textiles avec une membrane isolante

dpvlink 18059



Article	Type
2500.W1530	Protector WOLY, 250 ml

High-Tech-Lotion WOLY



Mousse d'entretien économe spécialement pour toutes matériaux high-tech en cuir lisse, ainsi que en cuir reptiles et vernissés

- améliore l'intensité des couleurs, donne un aspect brillant et une manipulation agréable
- odeur fruitée et fraîche
- convient pour toutes les couleurs
- protège le matériau des influences environnementales

dpvlink 20342



Article	Type
2500.W1489.N	High-Tech-Lotion WOLY, 75 ml

Talonnettes et couvre-chaussures

Distributeurs mobiles pour couvre-chaussures CANMAT S-50 et S-100  

Les distributeurs mobiles pour des couvre-chaussures CANMAT S-50 et S-100 ont été développés spécialement pour des personnes visitant des zones protégées contre ESD et des salles blanches. CANMAT élimine le besoin de se baisser et ainsi réduit le temps d'attente des visiteurs dans la zone d'entrée. CANMAT peut être positionné facilement et rapidement.



- spécialement approprié pour de larges groupes de visiteurs
- remplissage simple
- niveau de remplissage interceptable
- large contenance
- operation simple et rapide

Manipulation :

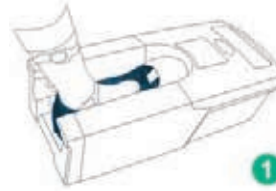

1

Placez le pied sur la plaque métallique du distributeur CANMAT S-50 ou S-100.

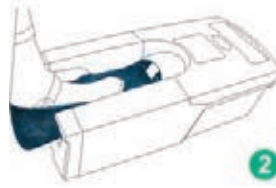

2

Retirez le pied tandis que votre pied est recouvert d'une couvre-chaussure.



3

Retirez le pied jusqu'à ce que les clips se détachent et la couvre-chaussure soit complètement mise sur la chaussure. Insérez la bande de mise à la terre noire de la couvre-chaussure dans votre propre chaussure - ça y est !

Couvre-chaussures pour CANMAT S-50 et S-100 - voir numéro d'article 2560.860.S110

UE/chargeur = 80 pièces, disponible uniquement en unités complètes

Conformément à la norme ESD DIN EN 61340-5-1 

dpvlink 14716



Article	Type
2560.860.S050	Distributeur mobile CANMAN S-50 Contenance : 100 pièces Dimensions : 690 x 320 x 230 mm (L x L x H) Poids : 8,6 kilos
2560.860.S100	Distributeur mobile CANMAN S-100 Contenance : 200 pièces Dimensions : 740 x 310 x 900 mm Poids : 18 kilos

Couvre-chaussures jetables ESD pour CANMAT S-50 et S-100  



Couvre-chaussures jetables ESD avec bande antistatique

- pour CANMAT S-50 et S-100
- **antidérapantes et imperméables**
- blanches
- pointure unique 35-48
- VPE chargeur = 80 pièces



conformément à la norme ESD DIN EN 61340-5-1 

dpvlink 23857



Article	Type
2560.860.S110	Couvre-chaussures jetables ESD avec bande antistatique pour CANMAT S-50 et S-100

D'autres couvre-chaussures, aussi non-antistatiques, disponibles sur demande.

Couvre-chaussures jetables



- Couvre-chaussures jetables pour chaussures de ville
- avec bande de contact
- Eco 300 UE = 120 pièces / sachet (60 paires)
- Premium 400 UE = 100 pièces / sachet (50 paires)

Conformément à la norme ESD DIN EN 61340-5-1



dpvlink 118

Article	Type	Pointure	Couleur
2560.830.1.60	Eco 300	35-48	bleu clair
2560.835.1.50	Premium 400	35-47	bleu clair



Couvre-chaussures multi-usage type PCR-125



- Couvre-chaussures multi-usage pour des chaussures de ville normales
- semelle d'usure en caoutchouc dissipateur
- **profilé antidérapant**
- bande de contact avec revêtement de carbone conducteur (échangeable)
- UE = 1 paire

Conformément à la norme ESD DIN EN 61340-5-1



dpvlink 21219

Article	Type	Pointure	Couleur
2760.PCR125.1	Couvre-chaussures multi-usage type PCR-125 pointure 1	35-39	blanche
2760.PCR125.2	Couvre-chaussures multi-usage type PCR-125 pointure 2	40-43	blanche
2760.PCR125.3	Couvre-chaussures multi-usage type PCR-125 pointure 3	44-48	blanche



Bande de contact de rechange pour couvre-chaussures multi-usage type PB-120 et type PCR-125

dpvlink 8290

Article	Type
2760.PB120.40	Bande de contact de rechange UE = 100 pièces



Couvre-chaussures



- Couvre-chaussure pour utilisation dans des salles blanches
- jusqu'à la cheville
- élastique à la cheville
- matériau de dessus: integrity 1750 antibactérien
- semelle en cuir synthétique

Conformément à la norme ESD DIN EN 61340-5-1



dpvlink 10145

Article	Type	Pointure	Couleur
1000.3900.36-37	Couvre-chaussure pointure 1	36-37	blanche
1000.3900.38-39	Couvre-chaussure pointure 2	38-39	blanche
1000.3900.40-43	Couvre-chaussure pointure 3	40-43	blanche
1000.3900.44-46	Couvre-chaussure pointure 4	44-46	blanche
1000.3900.47-48	Couvre-chaussure pointure 5	47-48	blanche
1000.3910.36-37	Couvre-chaussure pointure 1	36-37	bleu clair
1000.3910.38-39	Couvre-chaussure pointure 2	38-39	bleu clair
1000.3910.40-43	Couvre-chaussure pointure 3	40-43	bleu clair
1000.3910.44-46	Couvre-chaussure pointure 4	44-46	bleu clair
1000.3910.47-48	Couvre-chaussure pointure 5	47-48	bleu clair



Couvre-chaussures multi-usage type PB-120



- Couvre-chaussures multi-usage pour des chaussures de ville normales
- matériau de dessus en 98% polyester et 2% fils conducteurs
- semelle d'usure en caoutchouc conducteur
- bande de contact avec revêtement de carbone conducteur (échangeable)
- UE = 5 paires / sachets

Conformément à la norme ESD DIN EN 61340-5-1



dpvlink 8286

Article	Type	Pointure	Couleur
2760.PB120.1	Couvre-chaussures multi-usage type PB-120 pointure 1	35-39	blanche
2760.PB120.2	Couvre-chaussures multi-usage type PB-120 Pointure 2	40-43	blanche
2760.PB120.3	Couvre-chaussures multi-usage type PB-120 Pointure 3	44-48	blanche



Couvre-chaussures

- système de mise à la terre pour des chaussures de ville normales
- matériau de dessus en polyamide
- lavable à main jusqu'à max. 30°C
- semelle d'usure en caoutchouc synthétique
- bande de contact conductrice avec bouton-pousier interne

Conformément à la norme ESD DIN EN 61340-5-1 



dpvlink 113

Article	Type	Pointure	Couleur	
2560.801	Couvre-chaussures	36-42	blanche	
2560.802	Couvre-chaussures	42-48	blanche	

Talonnette jetable



Ruban en polyester conducteur, autocollant, pour des visiteurs portant des chaussures normales ou des bottes, jaune/noir

Conformément à la norme ESD DIN EN 61340-5-1 

dpvlink 121

Article	Type	L [mm]	
2560.894	Talonnette jetable UE = 100 pièces	300	
2560.894.600	Talonnette jetable UE = 100 pièces	600	

Support mural pour talonnettes jetables

Support mural fixable en plastique approprié pour des talonnettes jetables toujours prêts à l'emploi.



dpvlink 5862

Article	Type	
2560.894.H	Support mural pour talonnettes jetables 300 mm	
2560.894.H-600	Support mural pour talonnettes jetables 600 mm	

Talonnette pour visiteurs

Talonnette avec clip de fermeture pour visiteurs, avec bandes de contact échangeables, avec bouton-pousier. Résistance de sécurité 1 MOhm 



dpvlink 110

Article	Type	
2560.893.R.blue	Talonnette avec bouton-pousier pour bandes de contact, clip de fermeture (bandes de contacts incluses)	
2560.893.R.red	Talonnette avec bouton-pousier pour bandes de contact, clip de fermeture (bandes de contacts incluses)	

Bandes de contact



- bandes de contact de remplacement ESD
- textile et carbone
- bouton-pression 10 mm

Conformément à la norme ESD DIN EN 61340-5-1 

dpvlink 5863

Article	Type	
2560.893.R.050	Bandes de contact UE = 50 pièces Longueur 50 cm	
2560.893.R.100	Bandes de contact UE = 25 pièces Longueur 100 cm	

Talonnette avec fermeture scratch

Talonnette pour homme et femme avec fermeture scratch, pour des chaussures normales avec talon plat. Résistance de sécurité 1 MOhm 



dpvlink 104

Article	Fermeture	Couleur	
2560.890	Talonnette avec fermeture scratch fermeture scratch	rouge / bleue	

Talonnette anneau D

Talonnette, anneau D avec fermeture scratch et large surface de contact dans la région du talon; résistance de sécurité 1 MOhm 



dpvlink 12945

Article	Fermeture	Couleur	Longueur de la bande de contact	
2560.890.HGS	Talonnette anneau D fermeture scratch	rouge / noire	400 mm	

Talonnette avec clip de fermeture



Talonnette avec clip de fermeture appropriée pour des chaussures normales avec talon plat. Résistance de sécurité 1 MOhm/1.5 MOhm



dpvlink 13877

Article	Fermeture	Couleur	Longueur de la bande de contact
Talonnette avec clip de fermeture			
2560.890.2	Fermeture clip	bleue / noire	400 mm
2560.890.2R	Fermeture clip	rouge / noire	400 mm
2560.890.3G	Fermeture clip	jaune fluo / noire	450 mm
2560.890.3G-90	Fermeture clip	jaune fluo / noire	900 mm



Talonnette pour femme



Talonnette pour chaussures normales avec talon élevée. Résistance de sécurité 1 MOhm /1.5 MOhm



dpvlink 107

Article	Fermeture	Couleur	Longueur de la bande de contact
Talonnette pour femme			
2560.891	Standard	noire / grise	510 mm
2560.891.2R	fermeture scratch	rouge	510 mm
2560.891.3G	Fermeture clip	noire / jaune	600 mm



Talonnettes pour femme / homme



Talonnette avec fermeture scratch et large surface de contact dans la région du talon et de la voûte; résistance de sécurité 1 MOhm



dpvlink 19027

Article	Type	Pointure	Longueur de la bande de contact	L [mm]
Talonnettes pour femme / homme				
2560.SG1.S	small	34-37	168 mm	160
2560.SG1.M	medium	38-41	185 mm	165
2560.SG1.L	large	42-45	210 mm	170
2560.SG1.XL	extra large	46-50	228 mm	175



Nettoyage des semelles

SOLAMAT 90

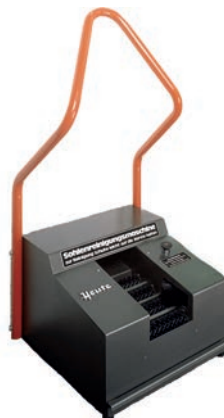

Quatre brosses cylindriques contrarotatives nettoient les semelles par le bas, et deux brosses circulaires latérales permettent le nettoyage des bords des semelles. Un grand tiroir, situé sous les brosses et facile à vider, assure la récupération des saletés éliminées.

Données techniques :

Propulsion :	commande à courroie
Couleurs :	Standard gris agate RAL 7038 / ESD graphite RAL 7022
Dimensions (L x P x H) :	460 x 560 x 1140 mm
Brosses :	4 brosses cylindriques en nylon ESD / 2 brosses circulaires en nylon
Poids :	43 kg
Temporisation :	1 minute
Raccordement électrique :	230 V / (110 V en option)

dpvlink 7737

Article	Type
2599.090.ESD	SOLAMAT 90 ESD



SOLAMAT 100 / 200



Quatre brosses cylindriques nettoient les semelles de l'utilisateur tandis que les deux brosses planes latérales assurent le nettoyage des bords des semelles. Une brosse située en hauteur assure le polissage du dessus de la chaussure. Les saletés éliminées sont récupérées dans un grand tiroir facile à vider, situé sous les brosses. L'entraînement par courroie crantée assure le bon fonctionnement des brosses.

SOLAMAT 200 :

Comparé à SOLAMAT 100, ce modèle est, en addition, équipé d'un dispositif d'aspiration et de filtrage intégré dans la structure du boîtier. Les poussières et les particules éliminées lors du nettoyage sont aspirées par dépressurisation vers la partie supérieure du boîtier et sont y retenues par le filtre. L'air purifié est évacué à travers une grille d'aération située à l'arrière du boîtier.

Données techniques :

Couleurs:	Standard gris achate RAL 7038 / ESD graphite RAL 7022
Dimensions (L x P x H):	460 x 600 x 1100 mm
Brosses :	4 brosses cylindriques en nylon ESD / 2 brosses planes en nylon / 1 brosse supérieure
Poids :	65 kg
Données du moteur :	50 Hz, 0,18KW, 230 V, 1.6A, IP 54 (en option 110 V - sans surcharge) 650 tr/min (démultiplié pour des brosses)

dpvlink 15587

Article	Type
2599.100.ESD	SOLAMAT 100 ESD
2599.200.ESD	SOLAMAT 200 ESD



Tapis capteurs de poussières

Dans des secteurs contrôlés ESD et des salles blanches, l'utilisation des **tapis capteurs de poussières** ou bien des **tapis adhésifs** ont fait leurs preuves en tant qu'outil idéal pour nettoyer des semelles de chaussure et des roue de chariot. Que soit dans l'industrie de semi-conducteurs, l'industrie pharmaceutique ou l'électronique, des tapis adhésifs sont utilisés comme **barrière raisonnable contre la poussière**.



Vous avez le choix entre des tapis adhésifs à feuilles jetables ou des tapis capteurs de poussières collant de manière permanente. Les deux tapis ont une **adhérence** de sorte que seulement de poussière ou d'autres particules adhèrent.

Tapis capteurs de poussières permanents



En cas du tapis capteur de poussière de colle permanente le nettoyage s'effectue à l'eau chaude, après le séchage le tapis regagne sa pleine force adhésive.

dpvlink 442

Article	L [mm]	L [mm]	Épaisseur [mm]
1000.105.3	1200	600	3
1000.106.3	1000	1000	3
1000.105.5	1200	600	6
1000.106.5	1000	1000	6



Tapis capteurs de poussières à feuilles 30 couches

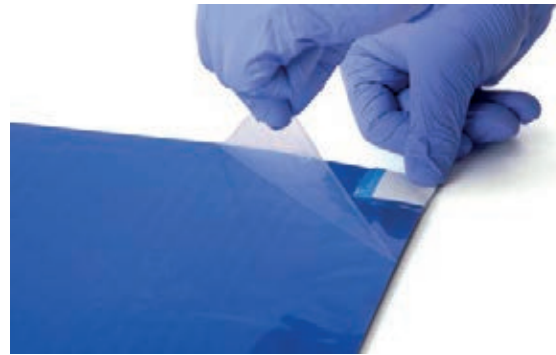

Tapis capteurs de poussières à feuilles avec haute adhérence, à 30 couches avec numérotation séquentielle; lorsque l'adhérence faiblit, retirez simplement la feuille sale, la nouvelle feuille est toute de suite utilisable.

dpvlink 437

Article	L [mm]	L [mm]	Couleur
1000.030.1	1140	460	blanche / transparente
1000.030.3	1140	610	blanche / transparente
1000.030.1.blau	1140	460	bleue
1000.030.3.blau	1140	610	bleue



Accessoires pour tapis capteurs de poussières à feuilles



Châssis pour la dimension de tapis 1140 x 610 mm

- châssis en caoutchouc pour border des tapis capteurs de poussières à feuilles
- bords inclinés
- partie intérieure découpées
- insertion faciles des tapis
- idéal pour déplacer
- hauteur 2 à 5 mm
- largeur du bord 70 mm
- couleur gris foncé

dpvlink 23849

Article	Description
1000.030.3.R	Châssis pour tapis capteurs de poussières à feuilles
1000.030.3	



Blouse de travail EPAwear®

Blouses de travail EPAwear® - qualité supérieure pour une protection ESD optimale dans la manufacture électronique

Les blouses de travail EPAwear® des séries WhiteLine plus, GreyLine plus et BlueLine plus sont spécialement conçus pour les exigences dans la manufacture électronique



- antistatiques selon DIN EN 61340-5-1 
- finition de haute qualité
- double coutures pour stabilité et conductivité continue
- boutons-pression cachés
- tissu coton mélangé, poids 150 g/m² (67% polyester, 31% coton et 2% fibres conductrices)
- tissus correspondant au standard Öko-Tex 100

- très confortables à porter
- respirantes et légères
- résistantes et durables
- faciles d'entretien
- lavables en machine jusqu'à 60°C
- 3 modèles :
3/4 longueur de confection à manches longues, 1/2 longueur de confection à manches longues, 1/2 longueur de confection à manches courtes



La qualité nous importe !

Made in Europe - nous attachons de l'importance à une haute qualité dans la finition et utilisons des tissus de haute qualité. Les tissus utilisés sont éprouvés depuis de nombreuses années et garantissent des caractéristiques optimales même après un lavage fréquent. Les tissus sont lavables en machine jusqu'à 60°C, de couleur résistante,

faciles d'entretien et largement infroissables. Les doubles coutures assurent une longue durée et une conductivité continue même après une utilisation prolongée. Les matériaux utilisés correspondent au standard Öko-Tex 100.



Nos vêtements ont été spécialement développés pour les exigences dans la manufacture électronique. Tous les produits marqués avec ce signe sont testés conformément à EN 61340-5-1 par Sächsischen Textilforschungsinstitut e.V (stfi).



Inscription selon vos modèles et souhaits

- impression par transfert
- écousson
- broderie directe

D'autres informations concernant l'étiquetage du vêtement professionnel avec votre logo sont disponibles sous [dpvlink 7257](https://www.dpv-electronik.de)

Blouse de travail WhiteLine plus

Blouse de travail WhiteLine plus WL-185



- très confortable à porter
- résistante et durable
- respirante et très légère
- protection ESD optimale

La blouse de travail unisexe WhiteLine plus 185 est disponible en trois modèles :



3/4 longueur de confection, manches longues 1/2 longueur de confection, manches longues 1/2 longueur de confection, manches courtes



Tous les modèles avec 2 poches latérales, poche poitrine avec logo ESD tissé, poches avec passepoil blanc, col réversible et des boutons-pression complètement cachés.

Tissu mélangé, poids 150 g/m²
67% polyester, 31% coton et 2% fibres conductrices
lavable en machine jusqu'à 60°C

Conformément à la norme ESD DIN EN 61340-5-1 

Tailles disponibles : XS, S, M, L, XL, XXL, 3XL, 4XL

dpvlink 23765



Article	Type	Longueur des manches	Taille
Blouse de travail WhiteLine plus WL-185			
2710.WL185-P	3/4 longueur de confection	manches longues	XS-4XL
2711.WL185-P	1/2 longueur de confection	manches longues	XS-4XL
2712.WL185-P	1/2 longueur de confection	manches courtes	XS-4XL

Blouse de travail WhiteLine plus WL-180



- très confortable à porter
- résistante et durable
- respirante et très légère
- protection ESD optimale

La blouse de travail unisexe WhiteLine plus 180 est disponible en trois modèles :



3/4 longueur de confection, manches longues 1/2 longueur de confection, manches longues 1/2 longueur de confection, manches courtes



Tous les modèles avec 2 poches latérales, poche poitrine avec logo ESD tissé, poches avec passepoil bleu foncé, col réversible et des boutons-pression complètement cachés.

Tissu mélangé, poids 150 g/m²
67% polyester, 31% coton et 2% fibres conductrices
lavable en machine jusqu'à 60°C

Conformément à la norme ESD DIN EN 61340-5-1 

Tailles disponibles : XS, S, M, L, XL, XXL, 3XL, 4XL

dpvlink 23771



Article	Type	Longueur des manches	Taille
Blouse de travail WhiteLine plus WL-180			
2710.WL180-P	3/4 longueur de confection	manches longues	XS-4XL
2711.WL180-P	1/2 longueur de confection	manches longues	XS-4XL
2712.WL180-P	1/2 longueur de confection	manches courtes	XS-4XL

Blouse de travail WhiteLine plus WL-181



- très confortable à porter
- résistante et durable
- respirante et très légère
- protection ESD optimale

La blouse de travail unisexe WhiteLine plus 181 est disponible en trois modèles :

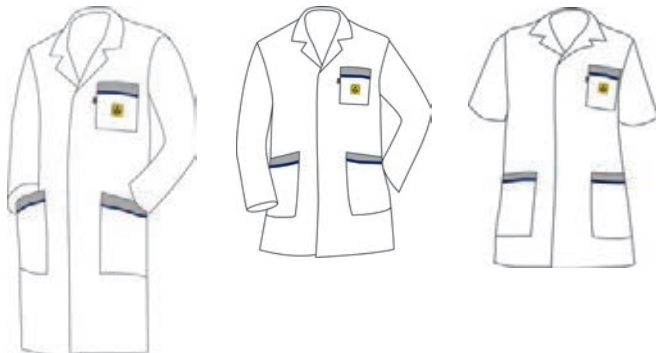

3/4 longueur de confection, manches longues 1/2 longueur de confection, manches longues 1/2 longueur de confection, manches courtes



Tous les modèles avec 2 poches latérales, poche poitrine avec logo ESD tissé, poches avec passepoil bleu foncé, passementerie grise, col réversible et des boutons-pression complètement cachés.

Tissu mélangé, poids 150 g/m²
67% polyester, 31% coton et 2% fibres conductrices
lavable en machine jusqu'à 60°C

Conformément à la norme ESD DIN EN 61340-5-1

Tailles disponibles : XS, S, M, L, XL, XXL, 3XL, 4XL

[dpvlink 23772](#)

Article	Type	Longueur des manches	Taille
Blouse de travail WhiteLine plus WL-181			
2710.WL181-P	3/4 longueur de confection	manches longues	XS-3XL
2711.WL181-P	1/2 longueur de confection	manches longues	XS-4XL
2712.WL181-P	1/2 longueur de confection	manches courtes	XS-4XL



Blouse de travail WhiteLine plus WL-182



- très confortable à porter
- résistante et durable
- respirante et très légère
- protection ESD optimale

La blouse de travail unisexe WhiteLine plus 182 est disponible en trois modèles :



3/4 longueur de confection, manches longues 1/2 longueur de confection, manches longues 1/2 longueur de confection, manches courtes



Tous les modèles avec 2 poches latérales, poche poitrine avec logo ESD tissé, poches avec passepoil bleu foncé, passementerie bleue, col réversible et des boutons-pression complètement cachés.

Tissu mélangé, poids 150 g/m²
67% polyester, 31% coton et 2% fibres conductrices
lavable en machine jusqu'à 60°C

Conformément à la norme ESD DIN EN 61340-5-1

Tailles disponibles : XS, S, M, L, XL, XXL, 3XL, 4XL

[dpvlink 23773](#)

Article	Type	Longueur des manches	Taille
Blouse de travail WhiteLine plus WL-182			
2710.WL182-P	3/4 longueur de confection	manches longues	XS-3XL
2711.WL182-P	1/2 longueur de confection	manches longues	XS-4XL
2712.WL182-P	1/2 longueur de confection	manches courtes	XS-4XL



Blouse de travail WhiteLine plus Woman

Blouse de travail WhiteLine plus Woman
WLW-175



La blouse de travail WhiteLine Woman vous fait toujours bonne figure par sa coupe moulante. Un traitement de haute qualité et un mouvement libre maximal assure un confort parfait.

- très confortable à porter
- respirante et très légère
- résistante et durable
- protection ESD optimale

La blouse de travail WhiteLineWoman plus 175 pour femme est disponible en 3 modèles :



3/4 longueur de confection, à manches longues 1/2 longueur de confection, à manches longues 1/2 longueur de confection, à manches courtes

Tous les modèles avec 2 poches latérales, poche poitrine avec logo ESD tissé, poches avec passepoil blanc, col réversible et des boutons-pression complètement cachés.



Tissu mélangé, poids 150 g/m²
67% polyester, 31% coton et 2% fibres conductrices
lavable en machine jusqu'à 60°C

Conformément à la norme ESD DIN EN 61340-5-1 

Tailles disponibles: XS, S, M, L, XL, XXL, 3XL

dpvlink 24196



Article	Type	Longueur des manches	Taille
Blouse de travail WhiteLine plus Woman WLW-175			
2710.WLW175-P	3/4 longueur de confection	manches longues	XS-3XL
2711.WLW175-P	1/2 longueur de confection	manches longues	XS-3XL
2712.WLW175-P	1/2 longueur de confection	manches courtes	XS-3XL

Blouse de travail GreyLine plus

Blouse de travail GreyLine plus GL-185



- très confortable à porter
- respirante et très légère
- résistante et durable
- protection ESD optimale

La blouse de travail unisexe GreyLine plus 185 est disponible en trois modèles :



3/4 longueur de confection, manches longues 1/2 longueur de confection, manches longues 1/2 longueur de confection, manches courtes



Tous les modèles avec 2 poches latérales, poche poitrine avec logo ESD tissé, poches avec passepoil gris, col réversible et des boutons-pression complètement cachés.

Tissu coton mélangé, poids 150 g/m²
67% polyester, 31% coton et 2% fibres conductrices
lavable en machine jusqu'à 60°C

Conformément à la norme ESD DIN EN 61340-5-1 

Tailles disponibles: XS, S, M, L, XL, XXL, 3XL, 4XL

dpvlink 24833



Article	Type	Longueur des manches	Taille
Blouse de travail GreyLine plus GL-185			
2720.GL185-P	3/4 longueur de confection	manches longues	XS-4XL
2721.GL185-P	1/2 longueur de confection	manches longues	XS-4XL
2722.GL185-P	1/2 longueur de confection	manches courtes	XS-4XL

Blouse de travail GreyLine plus GL-180



- très confortable à porter
- résistante et durable
- respirante et très légère
- protection ESD optimale

La blouse de travail unisexe GreyLine plus 180 est disponible en trois modèles :



3/4 longueur de confection, manches longues | 1/2 longueur de confection, manches longues | 1/2 longueur de confection, manches courtes



Tous les modèles avec 2 poches latérales, poche poitrine avec logo ESD tissé, poches avec passepoil orange, col réversible et des boutons-pression complètement cachés.

Tissu coton mélangé, poids 150 g/m²
67% polyester, 31% coton et 2% fibres conductrices
lavable en machine jusqu'à 60°C

Conformément à la norme ESD DIN EN 61340-5-1

Tailles disponibles: XS, S, M, L, XL, XXL, 3XL

dpvlink 24834



Article	Type	Longueur des manches	Taille
Blouse de travail GreyLine plus GL-180			
2720.GL180-P	3/4 longueur de confection	manches longues	XS-3XL
2721.GL180-P	1/2 longueur de confection	manches longues	XS-3XL
2722.GL180-P	1/2 longueur de confection	manches courtes	S-3XL

Blouse de travail GreyLine plus GL-186



- très confortable à porter
- résistante et durable
- respirante et très légère
- protection ESD optimale

La blouse de travail unisexe GreyLine plus 186 est disponible en trois modèles :



3/4 longueur de confection, manches longues | 1/2 longueur de confection, manches longues | 1/2 longueur de confection, manches courtes



Tous les modèles avec 2 poches latérales, poche poitrine avec logo ESD tissé, poches avec passepoil gris foncé, col réversible et des boutons-pression complètement cachés.

Tissu coton mélangé, poids 150 g/m²
67% polyester, 31% coton et 2% fibres conductrices
lavable en machine jusqu'à 60°C

Conformément à la norme ESD DIN EN 61340-5-1

Tailles disponibles: XS, S, M, L, XL, XXL, 3XL

dpvlink 24836



Article	Type	Longueur des manches	Taille
Blouse de travail GreyLine plus GL-186			
2720.GL186-P	3/4 longueur de confection	manches longues	XS-3XL
2721.GL186-P	1/2 longueur de confection	manches longues	XS-3XL
2722.GL186-P	1/2 longueur de confection	manches courtes	XS-3XL

Blouse de travail BlueLine plus

Blouse de travail BlueLine plus BL-180



- très confortable à porter
- résistante et durable
- respirante et très légère
- protection ESD optimale

La blouse de travail unisexe BlueLine plus 180 est disponible en trois modèles :



3/4 longueur de confection, manches longues 1/2 longueur de confection, manches longues 1/2 longueur de confection, manches courtes



Tous les modèles avec 2 poches latérales, poche poitrine avec logo ESD tissé, poches avec passepoil bleu foncé, col réversible et des boutons-pression complètement cachés.

Tissu coton mélangé, poids 150 g/m²
67% polyester, 31% coton et 2% fibres conductrices
lavable en machine jusqu'à 60°C

Conformément à la norme ESD DIN EN 61340-5-1 

Tailles disponibles: XS, S, M, L, XL, XXL, 3XL, 4XL

dpvlink 24837



Article	Type	Longueur des manches	Taille
Blouse de travail BlueLine plus BL-180			
2730.BL180-P	3/4 longueur de confection	manches longues	XS-4XL
2731.BL180-P	1/2 longueur de confection	manches longues	XS-4XL
2732.BL180-P	1/2 longueur de confection	manches courtes	XS-4XL

Blouse de travail BlueLine plus BL-181



- très confortable à porter
- résistante et durable
- respirante et très légère
- protection ESD optimale

La blouse de travail unisexe BlueLine plus 181 est disponible en trois modèles :



3/4 longueur de confection, manches longues 1/2 longueur de confection, manches longues 1/2 longueur de confection, manches courtes



Tous les modèles avec 2 poches latérales, poche poitrine avec logo ESD tissé, poches avec passepoil orange, col réversible et des boutons-pression complètement cachés.

Tissu coton mélangé, poids 150 g/m²
67% polyester, 31% coton et 2% fibres conductrices
lavable en machine jusqu'à 60°C

Conformément à la norme ESD DIN EN 61340-5-1 

Tailles disponibles: XS, S, M, L, XL, XXL, 3XL

dpvlink 24838



Article	Type	Longueur des manches	Taille
Blouse de travail BlueLine plus BL-181			
2730.BL181-P	3/4 longueur de confection	manches longues	XS-4XL
2731.BL181-P	1/2 longueur de confection	manches longues	S-3XL
2732.BL181-P	1/2 longueur de confection	manches courtes	S-3XL

Blouse de travail BlueLine plus Woman

Blouse de travail BlueLine plus Woman



- très confortable à porter
- résistante et durable
- respirante et très légère
- protection ESD optimale

La blouse de travail pour femmes BlueLine plus 175 Woman est disponible en trois modèles :



3/4 longueur de confection, manches longues 1/2 longueur de confection, manches longues 1/2 longueur de confection, manches courtes

Tous les modèles avec 2 poches latérales, poche poitrine avec logo ESD tissé, poches avec passepoil bleu foncé, col réversible et des boutons-pression complètement cachés.



Tissu coton mélangé, poids 150 g/m²
67% polyester, 31% coton et 2% fibres conductrices
lavable en machine jusqu'à 60°C

Conformément à la norme ESD DIN EN 61340-5-1 

Tailles disponibles: XS, S, M, L, XL, XXL, 3XL

dpvlink 24839



Article	Type	Longueur des manches	Taille
Blouse de travail BlueLine plus Woman			
2730.BLW175-P	3/4 longueur de confection	manches longues	XS-3XL
2731.BLW175-P	1/2 longueur de confection	manches longues	XS-3XL
2732.BLW175-P	1/2 longueur de confection	manches courtes	XS-3XL

Label de qualité DPV

Les blouses de travail dissipatrices des séries WhiteLine plus, GreyLine plus et BlueLine plus offrent une protection fiable contre des décharges électrostatiques en respectants la norme DIN EN 61340-5-1:2008-07 et sont très confortables. Le tissu mélangé respirant, de haute qualité et d'un traitement particulier se compose de 67% polyester, 31% coton et 2% fibres conductrices. Lavable en machine jusqu'à 60°C.



Sécurité et qualité

Le label DPV garantit de sécurité et de qualité supérieures. Les tissus sont fabriqués en Europe et uniquement traité en Allemagne. Les blouses de travail dissipatrices EPAwear[®] offrent une protection fiable contre des décharges électrostatiques en respectant la norme DIN EN 61340-5-1. Un stockage prudent et une acquisition prévoyante nous permettent d'offrir des produits de haute qualité à des prix raisonnables. Top conditions pour un niveau élevé !

Qualité du tissu et traitement

Le vêtement conserve sa forme même après être lavé fréquemment. Il est résistant à la traction, dissipateur et cousu avec des fibres conductrices. Un boulochage est évité. Même cas d'une utilisation intensive du matériau une longue durée de vie est possible.

Confort

La teneur de coton assure un très haut confort, le polyester dans le vêtement le fait largement infroissable. Les fibres conductrices évitent des charges statiques du vêtement.

Oeko-Tex-Standard 100 classe de produit III

Les tissus sont vérifiés en moyen des catalogues de contrôles contraignants au plan international en respectant la norme Oeko-Tex[®] Standard 100. Cette norme se fonde sur des paramètres scientifiquement sérieux et est adaptée chaque année à l'état actuel de la législation et de la recherche.

En détail, le catalogue de critère comprend :

- des substances interdites par la loi comme des colorants cancérigènes
- des substances réglementées par la loi comme des formaldéhydes, plastifiants, métaux lourds ou pentachlorophénol
- des substances dangereuses pour la santé d'après l'état actuel des recherches, mais pas encore réglementées ou interdites par la loi comme des pesticides, colorants allergènes ou composés organostanniques
- Paramètres tels qu'une fidélité des couleurs et un pH doux pour la peau, mesures de précaution pour préserver la santé du consommateur

Pour des informations détaillées voir www.oeko-tex.com

Blouse de travail EPAwear®MyLine plus

Blouse de travail MyLine plus



Vous n'avez pas trouvé votre blouse avec la combinaison de couleurs souhaitée ? Dans ce cas, nous vous offrons la possibilité de personnaliser la blouse avec la collection MyLine plus. Les couleurs des blouses des séries WhiteLine plus et GreyLine plus peuvent être combinées avec un passepoil coloré que vous pouvez sélectionner de la gamme de couleurs ci-dessous.

La blouse de travail est aussi disponible en 3 versions :

- 3/4 longueur de confection, manches longues
- 1/2 longueur de confection, manches longues
- 1/2 longueur de confection, manches courtes

Le tissu mélangé en coton de haute qualité, respirant et spécialement affiné se compose de 67% polyester, 31% coton et 2% fibres conductrices. Lavable en machine jusqu'à 60°C. Poids 150 g/m².

Veuillez indiquer toujours la couleur de passepoil souhaitée avec la commande !

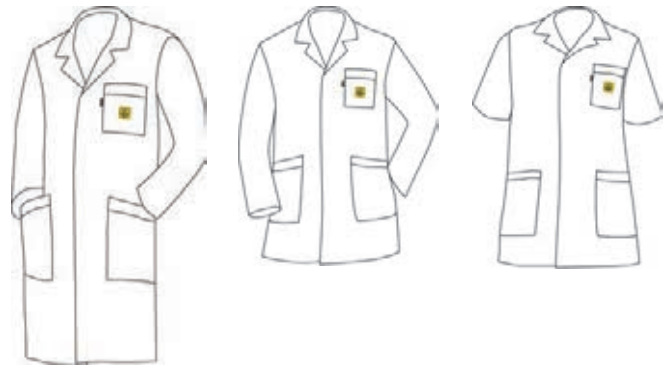

3/4 longueur de confection, manches longues, 1/2 longueur de confection, manches longues, 1/2 longueur de confection, manches courtes



Codes couleur standards pour passepoils

Veuillez indiquer avec la commande. *Exemple : 2721.MyLine-P.K711.S*



- Weitere Biesenfarben auf Anfrage -

dpvlink 25095



Article	Type	Longueur des manches	Couleur	Taille
Blouse de travail MyLine plus				
2710.MyLine-P	3/4 longueur de confection	manches longues	blanche	XS-3XL
2711.MyLine-P	1/2 longueur de confection	manches longues	blanche	XS-3XL
2712.MyLine-P	1/2 longueur de confection	manches courtes	blanche	XS-3XL
2720.MyLine-P	3/4 longueur de confection	manches longues	grise	XS-3XL
2721.MyLine-P	1/2 longueur de confection	manches longues	grise	XS-3XL
2722.MyLine-P	1/2 longueur de confection	manches courtes	grise	XS-3XL

Blouse de travail ECO-180

La blouse courte dissipatrice ECO-180 offre une protection fiable contre des charges électrostatiques. Grâce à finition au top elle est confortable à porter. Le matériau de la blouse de travail se compose de 68% polyester, 30% coton et 2% fibres de carbone et est lavable en machine jusqu'à 60°C.

Conformément à la norme ESD DIN EN 61340-5-1 ⚠

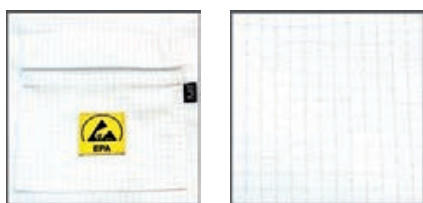

Blouse de travail ECO-180



Blouse courte à manches longues, **blanche**, avec 2 poches latérales, poche poitrine avec logo d'avertissement ESD tissé, passepoil gris clair (poche poitrine), col réversible et boutons pression complètement cachés.



Blouse courte à manches longues, **grise**, avec 2 poches latérales, poche poitrine avec logo d'avertissement ESD tissé, passepoil gris foncé (poche poitrine), col réversible et boutons pression complètement cachés.



Blouse courte à manches longues, **bleu clair**, avec 2 poches latérales, poche poitrine avec logo d'avertissement ESD tissé, passepoil bleu foncé (poche poitrine), col réversible et boutons pression complètement cachés.



Matériau : 68% polyester, 30% coton et 2% fibres de carbone; pas de 5 mm

Conformément à la norme ESD DIN EN 61340-5-1 ⚠

Tailles disponibles: XS, S, M, L, XL, XXL, 3XL, 4XL, 5XL

dpvlink 19660



Article	Type	Longueur des manches	Couleur	Taille
2701.ECO180	1/2 longueur de confection	manches longues	blanche	XS-5XL
2702.ECO180	1/2 longueur de confection	manches longues	grise	XS-5XL
2703.ECO180	1/2 longueur de confection	manches longues	bleu clair	XS-5XL

d'autres modèles disponibles sur demande

Logos de l'entreprise / service d'apposition



Nous pouvons apposer bon marché votre logo de l'entreprise sur toute sorte de vêtement de travail.



Impression par transfert

Les motifs et le colorant sont reflétés et imprimés sur des papiers et feuilles de transfert.

Puis, les feuilles de transfert sont transférées sur le tissu.

- particulièrement recommandée en cas des logos d'entreprises et images complexes.
- motifs autonomes possibles dans tous les couleurs et dégradés de couleurs.
- adhérence très durable avec le vêtement par la couche adhésive
- convient bien pour tissus élastiques
- quantité minimale de commande 25 pièces

Ecoussons

Ecoussons brodés avec logos et écritures donnent une impression de haute qualité. Le processus de thermoformage assure une adhérence durable des écoussons et le vêtement.

- recommandable pour des écritures et logos simples
- conviennent pour tout type de textile
- surface noble
- quantité minimale de commande 25 pièces

Broderie directe

La broderie direct convainc par son apparence visuelle et l'haptique. Les broderies très robustes et durables peuvent être touchées directement.

- recommandable pour des écritures et logos simples
- convient très bien pour des tissus solides
- très robuste et durable
- quantité minimale de commande 25 pièces.

Pour vous proposer une offre, nous nécessitons seulement votre logo de l'entreprise à un format graphique courant (jpg, tif, eps, bmp, ...) et, si possible, la gamme de couleurs. Avant chaque commande vous recevrez une épreuve corrigée du logo.

Envoyez nous un modèle et nous vous proposerons une offre.

[dpvlink 7257](#)

Article



Logos de l'entreprise / service d'apposition

2694.1.Transfer95+	Impression par transfert
2691.1.Sticklabel	Ecousson
2693.1.Stick	Broderie directe

Patch nominatif brodé



- patch pour coton ou tissu coton mélangé
- brodé sur base textile avec bordure
- couleur selon accord préalable

[dpvlink 8567](#)

Article



2691.5.Namen.	Patch nominatif brodé env. 90 x 20 mm
---------------	---



Chaises pivotantes de bureau ESD EPAchair®

Les chaises pivotantes ESD de la série EPAchair® garantissent l'ergonomie et la sécurité ESD au poste de travail. Les matériaux et composants soigneusement sélectionnés assurent une haute qualité. Tous les modèles sont fabriqués en Allemagne. Des modèles, options, rembourrages et couleurs différents permettent une intégration optimale dans l'environnement de travaux spécifique.



Points forts des chaises pivotantes de bureau ESD EPAchair®

- Made in Germany
- Conformité ESD selon DIN EN 61340-5-1
- Vaste gamme de modèles : allant de l'assis-débout jusqu'à la chaise pivotante de bureau ergonomique
- Réglage optimal aux exigences différentes en termes de sièges
- Vaste choix des rembourrages antistatiques et couleurs



D'autres informations se trouvent sous [dpvlink 20722](#).

Blouse de travail AM-161 plus

La blouse de travail dissipatrice AM-161 offre une protection fiable contre des décharges électrostatiques et sont très confortables. Le tissu mélangé léger (poids 160g/m²), respirant, de haute qualité et d'un traitement particulier se compose de 63% polyester, 34% coton et 3% fibres conductrices et est lavable en machine à 60°C.

Conformément à la norme ESD DIN EN 61340-5-1



1/2 longueur de confection, à manches courtes



3/4 longueur de confection, à manches longues



Nos vêtements ont été spécialement développés pour les exigences dans la manufacture électronique. Tous les produits marqués avec ce signe sont testés et certifiés conformément à EN 61340-5-1 par Sächsischen Textilforschungsinstitut e.V. (stfi).

Blouse de travail AM-161 plus standard



Manches longues, 3/4 longueur de confection, 2 poches latérales, poche poitrine avec logo ESD tissé, des boutons-pression complètement caché

Conformément à la norme ESD DIN EN 61340-5-1

Tailles disponibles: XS, S, M, L, XL, XXL, 3XL, 4XL, 5XL

dpmlink 16344



Article	Couleur	Taille
Blouse de travail AM-161 plus standard		
2610.AM161	blanche	XS-5XL
2630.AM161	bleue	XS-5XL

Blouse courte AM-161 plus à manches courtes



Manches courtes, 1/2 longueur de confection (blouse courte), avec 2 poches latérales, poche poitrine avec logo ESD tissé, des boutons-pression complètement cachés. En cas du modèle bleu et blanc le cas et la poche poitrine sont en couleur bleue contrastée.

Conformément à la norme ESD DIN EN 61340-5-1

Tailles disponibles: S, M, L, XL, XXL, 3XL, 4XL

dpmlink 16348



Article	Couleur	Taille
Blouse courte AM-161 plus à manches courtes		
2640.AM161-K	blanche / bleue	S-4XL
2641.AM161-K	blanche	S-4XL
2642.AM161-K	bleue	S-4XL

Blouse de travail AM-140

La blouse de travail dissipatrice AM-140 offre une protection fiable contre des décharges électrostatiques et sont très confortables. Le tissu mélangé respirant, de haute qualité et d'un traitement particulier se compose de 63% polyester, 33% coton et 4% fibres conductrices. Lavable en machine à 60°C. Poids 140g/m²



3/4 longueur de confection, à manches longues



3/4 longueur de confection, à manches courtes

Blouse de travail AM-140 à manches longues



Manches longues, 3/4 longueur de confection, 2 poches latérales, poche poitrine avec logo ESD tissé, des boutons-pression complètement cachés.

Conformément à la norme ESD DIN EN 61340-5-1 

Tailles disponibles: XS, S, M, L, XL, XXL, 3XL, 4XL

dpvlink 5812



Article	Couleur	Taille
Blouse de travail AM-140 à manches longues		
2610.AM140	blanche	XS-4XL
2630.AM140	bleue	XS-4XL

Blouse de travail AM-140 à manches courtes



Manches courtes, 3/4 longueur de confection, 2 poches latérales, poche poitrine avec logo ESD tissé, des boutons-pression complètement cachés.

Conformément à la norme ESD DIN EN 61340-5-1 

Tailles disponibles: XS, S, M, L, XL, XXL, 3XL

dpvlink 1374



Article	Couleur	Taille
Blouse de travail AM-140 à manches courtes		
2610.AM140-K	blanche	XS-3XL
2630.AM140-K	bleue	S-3XL

Blouse de travail AM-120

La blouse de travail dissipatrice AM-120 offre une protection fiable contre des charges électrostatiques et est très confortable. Le tissu en polyester de haute qualité est léger et se compose de 98% polyester et 2% fibres conductrices. Lavable en machine à 40°C. Poids 120g/m²

Blouse de travail AM-120 



Manches longues, 3/4 longueur de confection, avec 2 poches latérales, grille conductrice de 4 mm, tissu en polyester (98% polyester, 2% fils carbonisés), poche poitrine avec logo ESD tissé, des boutons-pression complètement cachés, lavable en machine à 40°C, poids 120g/m². Apprroprié pour des domaines de production propres.

Conformément à la norme ESD DIN EN 61340-5-1 

Tailles disponibles: S, M, L, XL, XXL, 3XL

dpvlink 8294

Article	Couleur	Taille
Blouse de travail AM-120		
2760.AM120	blanche	S-3XL



Capot réutilisable type HB-120 



- Capot réutilisable
- couleur blanche
- matériau : 98% polyester, 2% fils carbonisés
- approprié pour des domaines de production propres
- classe de salle blanche 100 (ISO 5)
- UE= 10 pièces

Conformément à la norme ESD DIN EN 61340-5-1 

dpvlink 8291

Article	Type	
2760.HB120	Capot réutilisable type HB-120	blanche



Vous trouvez des **couvre-chaussures multi-usage type PB-120** appropriées du même matériau sous **dpvlink 8286**.

Blouse de travail AM-110 extra-légère

Blouse de travail AM-110 extra-légère 



Manches longues, 3/4 longueur de confection, avec 2 poches latérales, grille conductrice de 4 mm, tissu mélangé (50% polyester, 57% coton, 3% fils carbonisés), poche poitrine avec logo ESD brodé, fermeture à boutons-pression, lavable en machine à 60°C, poids 110g/m². Apprroprié pour des domaines de production propres.

Conformément à la norme ESD DIN EN 61340-5-1 

Tailles disponibles: XS, S, M, L, XL, XXL, 3XL, 4XL, 5XL

dpvlink 21215

Article	Couleur	Taille
Blouse de travail AM-110 extra-légère		
2760.AM110	blanche	XS-3XL
2760.AM110-1.4XL	blanche	4XL
2760.AM110-1.5XL	blanche	5XL



Vêtement professionnel GreyLine 180

Salopette ESD GreyLine



- Salopette avec bretelles élastiques
- poche arrière de la salopette avec fermeture éclair
- braguette à fermeture éclair
- 2 poches
- ouverture en gris clair contrasté
- double poche mètre
- insert stretch

Conformément à la norme ESD DIN EN 61340-5-1 

Matériau : 65% polyester, 33% coton, 2% fibres de carbone

Tailles disponibles : 42, 44, 46, 48, 50, 52, 54, 56, 58, 60, 62, 64, 90, 94, 98, 102, 106, 110

Vous ne trouvez pas les vêtements d'image de marque appropriés pour votre entreprise ? N'hésitez pas à nous contacter. Des fabrications spéciales et d'autres couleurs sont possibles.

Fabrication individuelle possible à partir de 250 pièces.

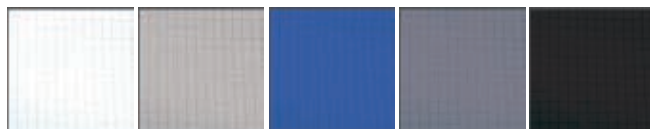

dpvlink 21412

Article	Couleur	Poids du tissu g/qm	Taille
Salopette ESD GreyLine			
2780.GL813	graphite	180	42-64
2780.GL813-1	graphite	180	90-110



Veste professionnelle ESD GreyLine



- 2 poches poitrine
- 2 poches
- 1 poche intérieure
- poche pour téléphone mobile
- veste professionnelle avec col rabattu
- empiècements dans le dos et la partie avant en gris clair
- rayure jaune contrastée entre les empiècements dans le dos et la partie avant
- plis sur le dos
- boutons-pression réglables en largeur

Conformément à la norme ESD DIN EN 61340-5-1 

Matériau : 65% polyester, 33% coton et 2% fibres de carbone

Tailles disponibles : 42, 44, 46, 48, 50, 52, 54, 56, 58, 60, 62, 64

dpvlink 21406

Article	Couleur	Poids du tissu g/qm	Taille
Veste professionnelle ESD GreyLine			
2780.GL824	gris clair	180	42-64



Pantalon professionnel ESD GreyLine



- 2 poches
- ouverture en gris clair contrasté
- bas de jambe réglable en largeur par bouton-pression
- braguette à fermeture éclair
- 1 poche arrière renforcée
- 1 double poche mètre centrée sur la couture latérale
- boutons-pression réglables en largeur

Conformément à la norme ESD DIN EN 61340-5-1 

Matériau : 65% polyester, 33% coton, 2% fibres de carbone

Tailles disponibles : 42, 44, 46, 48, 50, 52, 54, 56, 58, 60, 62, 64, 90, 94, 98, 102, 106, 108, 110

dpvlink 21408

Article	Couleur	Poids du tissu g/qm	Taille
Pantalon professionnel ESD GreyLine			
2780.GL803	graphite	180	42-62
2780.GL803-1	graphite	180	90-110



Blouse de travail ESD pour homme GreyLine



- blouse de travail avec col réversible
- ceinture dorsale piquée
- 2 poches latérales chanfreinées
- 1 poche poitrine
- 1 poche intérieure accrochée
- 1 poche accrochée pour téléphone mobile
- rayure jaune contrastée entre les empiècements dans le dos et la partie avant
- plis sur le dos
- boutons-pression réglables en largeur à manche

Conformément à la norme ESD DIN EN 61340-5-1 

Matériau : 65% polyester, 33% coton et 2% fibres de carbone

Tailles disponibles : 42, 44, 46, 48, 50, 52, 54, 56, 58, 60, 62, 64

dpvlink 21410

Article	Couleur	Poids du tissu g/qm	Taille
Blouse de travail ESD pour homme GreyLine			
2780.GL834	gris clair	180	42-64



Vêtement professionnel suXXeed

Blouse de travail ESD suXXeed



- col réversible
- ourlet de la manche avec élément en stretch
- deux poches latérales appliquées
- centre frontal avec fermeture à bouton-pression cachée et garniture biseautée
- haut de bras gauche avec broderie directe
- coupe ergonomique par élément à l'avant-bras et la partie latérale
- pince de poitrine
- pinces sur le devant et le dos
- poche de poitrine intérieure à gauche
- étiquette tissée à l'ourlet en bas à gauche
- nettoyage industriel testé selon DIN EN ISO 15797

Conformément à la norme ESD DIN EN 61340-5-1

Matériau : 66,5% polyester, 32% coton, 1,5% fibres en carbone

dpvlink 25274



Article	Type	Longueur des manches	Couleur	Taille	
Blouse de travail ESD suXXeed					
2785.BL402	3/4 longueur de confection	manches longues	graphite	S-6XL	hommes
2785.BL602	3/4 longueur de confection	manches longues	graphite	S-4XL	femmes

Veste ESD suXXeed



- coupe ergonomique et coupe optimale pour un confort de porter parfait
- col montant
- ourlet de la manche avec élément en stretch
- coupe ergonomique par élément à l'avant-bras et la partie latérale
- une poche poitrine avec garniture bisautée
- deux poches latérales
- centre frontal avec fermeture à bouton-pression cachée et garniture biseautée
- poche de poitrine intérieure à gauche
- nettoyage industriel testé selon DIN EN ISO 15797

Conformément à la norme ESD DIN EN 61340-5-1

Matériau : 66,5% polyester, 32% coton, 1,5% fibres en carbone

dpvlink 25278



Article	Couleur	Taille	
Veste ESD suXXeed			
2785.BL412	graphite	XS-6XL	hommes
2785.BL612	graphite	XS-4XL	femmes

Pantalon ESD suXXeed



- coupe ergonomique et coupe optimale pour un confort de porter parfait
- ceinture avec 5 passants de ceinture
- ceinture élastique avec bouton rivet
- fente avec fermeture éclair
- empiècement droit à l'arrière
- soufflet à l'entrejambe
- moulage de genou par pince
- 2 poches latérales
- 1 poche arrière à droite
- 1 poche sur la jambe à gauche avec pli simple, rabat avec boutons-pression cachés
- poche arrière avec broderie directe à droite
- nettoyage industriel testé selon DIN EN ISO 15797

Conformément à la norme ESD DIN EN 61340-5-1

Matériau : 66,5% polyester, 32% coton, 1,5% fibres en carbone

dpvlink 25285



Article	Couleur	Taille	
Pantalon ESD suXXeed			
2785.BL422	graphite	42-66	hommes
2785.BL622	graphite	36-54	femmes



ESD

Vêtement professionnel EPAwear®

Les vêtements de travail dissipateurs protègent contre la charge électrostatique et sont ainsi une partie essentielle des mesures de protection ESD dans la fabrication électronique. Les tissus respirants et durables offrent un confort optimal, une longue durabilité et sont faciles à entretenir.



PremiumSmooth

Par une méthode de tissage spéciale le matériau fonctionnel fournit une combinaison optimale du coton de haute qualité et du micro-polyester absorbant l'humidité. Le coton à l'intérieur est doux et souple assurant ainsi un bien-être sur la peau. À l'extérieur le micro-polyester respirant et absorbant l'humidité assure une régulation thermique optimale.

Cette combinaison spéciale encourage un sentiment agréable et a des effets très positifs sur la longévité. En raison des fibres conductrices intégrées dans le matériau les vêtements offrent des valeurs de dissipation excellentes.

Tous les vêtements sont marqués avec un symbole ESD et lavables en machine à 30°C.



CoolMax® ALL SEASON

Le matériau de haute technologie avec la technologie freshPRO soutient l'équilibre optimal entre les températures du corps et d'ambiance.

Le tissu souple et léger s'adapte parfaitement aux températures changeantes et offre un confort agréable - y compris la protection fiable contre la charge grâce aux fibres conductrices intégrées.

Tous les vêtements sont marqués avec un symbole ESD et lavables en machine à 30°C.

Mélange de coton

Le matériau léger et respirant est agréable pour la peau et confortable à porter. Le fil conducteur intégré assure une protection fiable contre les charges.

Tous les vêtements sont marqués avec un symbole ESD et lavables en machine à 40°C.



T-Shirt Uni



T-shirt Uni, dissipateur, respirant, avec fibres conductrices tissées, manches avec logo ESD, lavable en machine à 40°C.

Tissu coton mélangé : 97% coton, 3% fibres conductrices, poids 150g/m²

Conformément à la norme ESD DIN EN 61340-5-1 



dpvlink 14315



Article	Type	Couleur	Taille
T-Shirt Uni			
2658.T010	T-shirt	blanche	XS-3XL
2658.T210	T-shirt	bleu foncé	XS-6XL
2658.T210-V	T-shirt / Décolleté en V	bleu foncé	XS-3XL
2658.T910	T-shirt	bleu roi	XS-6XL
2658.T610	T-shirt	noire	XS-6XL
2658.T610-V	T-shirt / Décolleté en V	noire	XS-5XL

T-Shirt Uni High Quality



T-shirt Uni, dissipateur, respirant, avec fibres conductrices tissées, manches avec logo ESD, lavable en machine à 40°C. TOP produit très confortable.

Tissu coton mélangé : 97% coton, 3% fibres conductrices, poids 195g/m²

Conformément à la norme ESD DIN EN 61340-5-1 



dpvlink 17640



Article	Couleur	Taille
T-Shirt Uni High Quality		
2658.TQ211	bleu foncé	XS-4XL
2658.TQ611	noire	XS-4XL

T-Shirt



T-shirt, dissipateur, respirant, avec fibres conductrices tissées, manches avec logo ESD, lavable en machine à 40°C.

Tissu coton mélangé : 97% coton, 3% fibres conductrices, poids 150g/m²

Conformément à la norme ESD DIN EN 61340-5-1 



dpvlink 6742



Article	Couleur	Taille
T-Shirt		
2655.T	grise / bleu foncé	XS-3XL
2657.T	bleue / bleu foncé	XS-4XL

Lady Shirt



T-shirt ou débardeur cintré pour femme avec décolleté en V, dissipateur. Respirant, avec fibres de carbon conductrices, logo ESD sur la manche ou le bord, lavable en machine jusqu'à 40°C.

Tissu coton mélangé : 97% coton, 3% fibres conductrices (carbon), poids 150g/m²

Conformément à la norme ESD DIN EN 61340-5-1 



dpvlink 19845



Article	Type	Couleur	Taille
Lady Shirt			
2658.TT215	Débardeur / Décolleté en V	bleu foncé	XS-4XL
2658.TT615	Débardeur / Décolleté en V	noire	XS-4XL
2658.TL210	T-shirt / Décolleté en V	bleu foncé	XS-4XL
2658.TL610	T-shirt / Décolleté en V	noire	XS-4XL

Polo Lady



Polo Lady, dissipateur, légèrement cintré, respirant, avec fibres conductrices tissées, manches avec logo ESD, lavable en machine à 40°C.

Tissu coton mélangé : 96% coton, 4% fibres conductrices, poids 150g/m²

Conformément à la norme ESD DIN EN 61340-5-1 



Coupe cintrée (près du corps), manches courtes légèrement drapées au passage aux épaules, col avec boutonnage (5 boutons), ceinture arrondie avec empiècement latéral, couleurs modernes :



dpvlink 14477

Article	Couleur	Taille
Polo Lady		
2658.PL010	blanche	XS-3XL
2658.PL717	lilas	XS-3XL
2658.PL210	bleu foncé	XS-4XL
2658.PL610	noire	XS-4XL



Polo Uni



Polo Uni, dissipateur, col avec boutonnage, respirant, avec fibres conductrices tissées, manches avec logo ESD, lavable en machine à 40°C.

Tissu coton mélangé : 96% coton, 4% fibres conductrices, poids 210g/m²

Conformément à la norme ESD DIN EN 61340-5-1 



dpvlink 14319

Article	Couleur	Taille
Polo Uni		
2670.P010	blanche	XS-4XL
2670.P210	bleu foncé	XS-4XL
2670.P610	noire	XS-4XL
2670.P910	bleu bleuet	XS-4XL



Polo



Polo, dissipateur, col avec boutonnage, respirant, avec fibres conductrices tissées, manches avec logo ESD, lavable en machine à 40°C.

Tissu coton mélangé : 50% coton, 47% polyester, 3% fibres conductrices, poids 210g/m²

Conformément à la norme ESD DIN EN 61340-5-1 

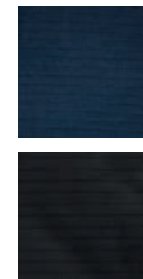

dpvlink 16382

Article	Couleur	Taille
Polo		
2628.P215	bleu foncé	XS-4XL
2628.P615	noire	XS-5XL



Polo



Polo, dissipateur, col avec boutonnage, respirant, avec fibres conductrices tissées, manches avec logo ESD, lavable en machine à 40°C.

- gris avec col, poche poitrine et manches en bleu foncé contrasté
- bleu avec col, poche poitrine et manches en noir contrasté

Tissu coton mélangé : 50% coton, 47% polyester, 3% fibres conductrices, poids 210g/m²

Conformément à la norme ESD DIN EN 61340-5-1 



dpvlink 154

Article	Couleur	Taille
Polo		
2625.P	grise / bleu foncé	XS-4XL
2627.P	bleue / noire	XS-4XL



Polo à manches longues



Polo à manches longues, dissipateur. Col avec boutonnage, respirant, avec fibres conductrices, poche poitrine avec logo ESD, lavable en machine à 40°C.

- bleu avec col, poche poitrine et manches en noir contrasté
- gris avec col, poche poitrine et manches en bleu foncé contrasté
- noir avec col noir, poche poitrine et manches

Tissu coton mélangé : 50% coton, 47% polyester, 3% fibres conductrices, poids 210g/m²

Conformément à la norme ESD DIN EN 61340-5-1 



dpvlink 5885

Article	Couleur	Taille
Polo à manches longues		
2645.P	grise / bleu foncé	XS-4XL
2647.P	bleue / noire	XS-4XL
2647.P615	noire	XS-4XL



Sweat-shirt



Sweat-shirt, dissipateur. Col rond, respirant, confortable, unisexe, 1/2 longueur de confection, manches avec logo ESD, lavable en machine à 40°C.

Tissu coton mélangé : 48% polyester, 48% coton, 4% fibres conductrices, poids 280g/m²

Conformément à la norme ESD DIN EN 61340-5-1 

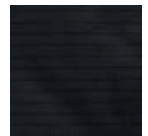
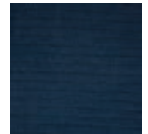

dpvlink 16239

Article	Couleur	Taille
Sweat-shirt		
2671.S210	bleu foncé	XXS-4XL
2671.S610	noire	XXS-4XL
2671.S910	bleu roi	XXS-4XL



Veste Sweat



Veste sweat, dissipateur, fermeture éclair, respirant, confortable, unisexe, 1/2 longueur de confection, manches avec logo ESD, 2 poches, lavable à 40°C.

Tissu coton mélangé : 48% polyester, 48% coton, 4% fibres conductrices, poids 280g/m²

Conformément à la norme ESD DIN EN 61340-5-1 

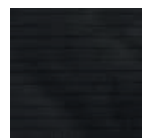
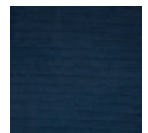

dpvlink 16243

Article	Couleur	Taille
Veste Sweat		
2671.SJ210	bleu foncé	XXS-4XL
2671.SJ610	noire	XXS-4XL
2671.SJ910	bleu roi	XXS-4XL



Sweat-shirt Premium

Sweat-shirt Premium, dissipateur. Col rond, respirant, confortable, unisexe, 1/2 longueur de confection, manches avec logo ESD, lavable en machine à 40°C. Tissu mélangé 240 g/m² (46% polyester, 50% coton, 4% fibres carbonisées)
Conformément à la norme ESD DIN EN 61340-5-1 



dpvlink 21346

Article	Couleur	Taille
Sweat-shirt Premium		
2672.S215	bleu foncé	2XS-5XL
2672.S615	noire	2XS-5XL

Sweat-shirt Premium

2672.S215 bleu foncé 2XS-5XL
2672.S615 noire 2XS-5XL



Veste sweat Premium

Veste sweat Premium, dissipateur, fermeture éclair, respirant, confortable, unisexe, 1/2 longueur de confection, manches avec logo ESD, 2 poches, lavable à 40°C. Tissu mélangé 240 g/m² (46% polyester, 50% coton, 4% fibres carbonisées)
Conformément à la norme ESD DIN EN 61340-5-1 



dpvlink 21349

Article	Couleur	Taille
Veste sweat Premium		
2672.SJ215	bleu foncé	2XS-5XL
2672.SJ615	noire	2XS-5XL

Veste sweat Premium

2672.SJ215 bleu foncé 2XS-5XL
2672.SJ615 noire 2XS-5XL



Sweat-shirt

Tissu coton mélangé dissipateur (43% polyester, 50% coton, 7% fibres conductrices), léger, respirant, confortable, tissu avec des fibres conductrices, unisexe, 1/2 longueur de confection, logo ESD sur la manche gauche, lavable en machine à 40°C, poids 270g/m²

Conformément à la norme ESD DIN EN 61340-5-1 



dpvlink 10272

Article	Couleur	Taille
Sweat-shirt		
2671.SS.B	bleue	S-3XL

Sweat-shirt

2671.SS.B bleue S-3XL



Veste sweat

Veste sweat, tissu coton mélangé dissipateur (43% polyester, 50% coton, 7% fibres conductrices), fermeture éclair continue, manchettes conductrices, léger, respirant, confortable, unisexe, 1/2 longueur de confection, logo ESD sur la manche gauche, lavable en machine à 40°C, poids 290g/m²

Conformément à la norme ESD DIN EN 61340-5-1 



dpvlink 20092

Article	Couleur	Taille
Veste sweat		
2670.SJ.BL	noire	XS-3XL
2670.SJ.BL-1	noire	4XL-5XL
2671.SJ.B	bleue	XS-3XL
2671.SJ.B-1	bleue	4XL-5XL

Veste sweat

2670.SJ.BL noire XS-3XL
2670.SJ.BL-1 noire 4XL-5XL
2671.SJ.B bleue XS-3XL
2671.SJ.B-1 bleue 4XL-5XL



Coolmax® ALL SEASON



Coolmax® ALL SEASON avec technologie freshPRO un tissu haute technologie multifonctionnel qui combine plusieurs caractéristiques. Il offre au porteur un confort de port adapté parfaitement au niveau de l'activité et au degré de la température respectifs.

- parfaitement adapté aux conditions climatiques changeantes
- très confortable
- facile d'entretien et lavable en machine
- dissipateur

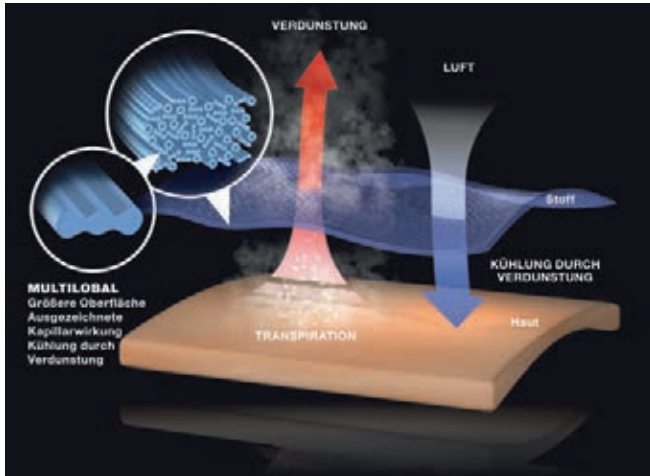

Des températures extérieures élevées et une activité plus forte font apparaître un refroidissement par évaporation confortable.

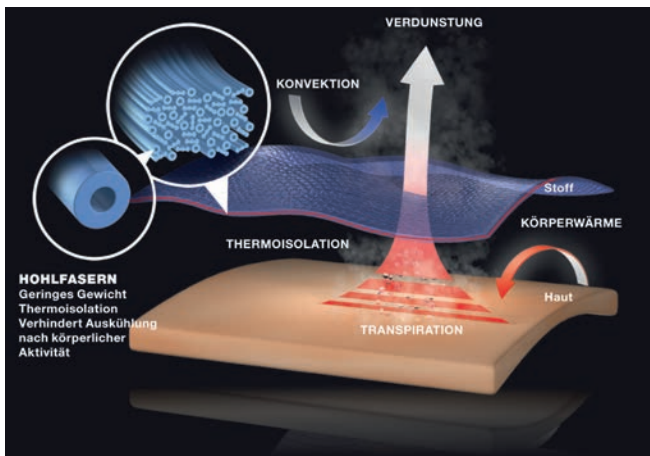

En cas des températures basses et une activité faible il y a une thermoisolement protégéante.

Polo Coolmax® ALL SEASON



Polo Coolmax® ALL SEASON très dissipateur, poids 160g/m², approprié pour des domaines de travail protégés contre ESD, souple, léger et respirant, confortable.

Tissu mélangé: 96% Coolmax® ALL SEASON, 4% fibres conductrices

Conformément à la norme ESD DIN EN 61340-5-1 ⚠



- maintien frais et procure une sensation de bien-être
- évacue l'humidité du corps
- confort sec
- facile d'entretien et lavable en machine
- dissipateur

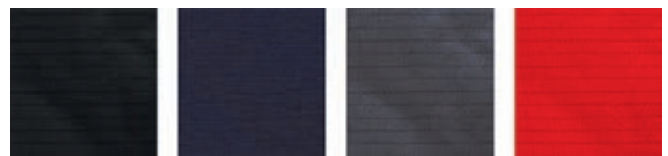

dpvlink 16371

Article	Type	Couleur	Taille
Polo Coolmax® ALL SEASON			
2680.P6525	Polo / manches courtes	rouge	XS-4XL
2680.P6527	Polo / manches courtes	anthracite	XS-4XL
2680.P6522	Polo / manches courtes	bleu foncé	XS-4XL
2680.P6526	Polo / manches courtes	noire	XS-4XL
2680.P6537	Polo / manches longues	anthracite	XS-4XL
2680.P6532	Polo / manches longues	bleu foncé	XS-4XL
2680.P6536	Polo / manches longues	noire	XS-4XL



T-Shirt Coolmax® ALL SEASON



dpvlink 25464

Article	Type	Couleur	Taille
T-Shirt Coolmax® ALL SEASON			
2680.T6517	T-shirt	anthracite	XS-4XL
2680.T6512	T-shirt	bleu foncé	XS-4XL
2680.T6516	T-shirt	noire	XS-4XL



Polo Lady Coolmax® ALL SEASON

Polo pour femme moulant Coolmax® ALL SEASON très dissipateur, à manches courtes, poids 160g/m², approprié pour des domaines de travail protégés contre ESD, souple, léger et respirant, confortable.

Tissu mélangé: 96% Coolmax® ALL SEASON, 4% fibres conductrices

Conformément à la norme ESD DIN EN 61340-5-1 



- maintient frais et procure une sensation de bien-être
- aide à évacuer l'humidité du corps
- sensation sèche
- facile d'entretien et lavable en machine
- dissipateur

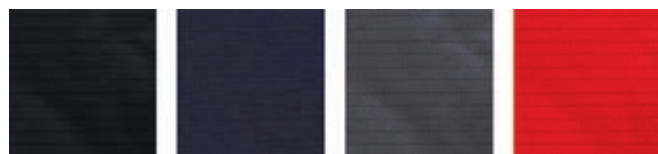

dpvlink 19498

Article	Couleur	Taille
Polo Lady Coolmax® ALL SEASON		
2680.P5525	rouge	XS-2XL
2680.P5527	anthracite	XS-2XL
2680.P5522	bleu foncé	XS-4XL
2680.P5526	noire	XS-2XL



Sweat-shirt / Veste sweat Coolmax® ALL SEASON

Sweat-shirt / veste sweat Coolmax® ALL SEASON très dissipateur, poids 230g/m², approprié pour des domaines de travail protégés contre ESD, souple, léger et respirant, confortable.

Tissu mélangé: 84% Coolmax® ALL SEASON, 10% fibres conductrices, 6% Lycra

Conformément à la norme ESD DIN EN 61340-5-1 



- maintient frais et procure une sensation de bien-être
- aide à évacuer l'humidité du corps
- sensation sèche
- facile d'entretien et lavable en machine
- dissipateur

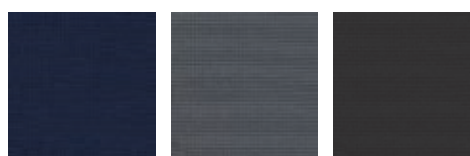

dpvlink 16377

Article	Type	Couleur	Taille
Sweat-shirt / Veste sweat Coolmax® ALL SEASON			
2685.S6557	Sweat-shirt / Décolleté en V	anthracite	XS-4XL
2685.S6552	Sweat-shirt / Décolleté en V	bleu foncé	XS-4XL
2685.S6567	Sweat-shirt / col relevé avec fermeture éclair	anthracite	XS-4XL
2685.S6562	Sweat-shirt / col relevé avec fermeture éclair	bleu foncé	XS-4XL
2685.SJ6577	Veste sweat	anthracite	XS-4XL
2685.SJ6572	Veste sweat	bleu foncé	XS-4XL
2685.SJ6576	Veste sweat	noire	XS-4XL



Veste sweat pour femme Coolmax® ALL SEASON

dpvlink 22323

Article	Type	Couleur	Taille
Veste sweat pour femme Coolmax® ALL SEASON			
2685.SJ5577	Veste sweat	anthracite	XS-2XL
2685.SJ5572	Veste sweat	bleu foncé	XS-2XL
2685.SJ5576	Veste sweat	noire	XS-2XL



PremiumSmooth

PremiumSmooth est un tissu fonctionnel nouvellement développé dont le coton de haute qualité sur la face intérieure **s'adapte souplement** à la peau - ce qui garantit un sentiment très confortable. Sur la face extérieure le micro-polyester **respirant et absorbant l'humidité** assure une thermorégulation optimale. Le résultat des shirts EPA®wear PremiumSmooth parle de lui-même : confort Smooth combiné avec **protection fiable contre ESD**.



T-shirt / polo PremiumSmooth

- très dissipateur
- poids 180g/m²
- approprié pour des domaines de travail protégés contre ESD
- souple, léger et respirant
- très confortable

Tissu fonctionnel PremiumSmooth :

47% coton à l'intérieur
46% micro-polyester à l'extérieur
7% fibres conductrices

Disponible dans les 2 couleurs standards noire et bleu foncé. Votre couleur souhaitée est possible à partir d'un nombre minimum de 300 pièces.

La nouvelle génération des polos et T-shirts avec le nouvel tissu innovateur Premium Smooth offre exactement ce qui caractérise un TOP produit

- TOP qualité industrielle
- tissu extrêmement durable
- **extrêmement confortable**
- tissu respirant
- sensation de bien-être sur la peau
- valeurs dissipatrices excellentes
- thermorégulation active
- coupe classique
- lavable en machine à 30°C



Polo Lady PremiumSmooth



Polo Premium Smooth très dissipateur, tissu fonctionnel Premium Smooth (47% coton à l'intérieur / 46% micro-polyester à l'extérieur / 7% fibres conductrices), poids 180g/m², souple, léger et respirant, très confortable.

Conformément à la norme ESD DIN EN 61340-5-1 



dpvlink 17851



Article	Couleur	Taille
Polo Lady PremiumSmooth		
2675.PL7542	bleu foncé	XS-3XL
2675.PL7546	noire	XS-3XL

Polo PremiumSmooth



Polo PremiumSmooth très dissipateur, tissu fonctionnel Premium Smooth (47% coton à l'intérieur / 46% micro-polyester à l'extérieur / 7% fibres conductrices), poids 180g/m², souple, léger et respirant, très confortable.

Conformément à la norme ESD DIN EN 61340-5-1 

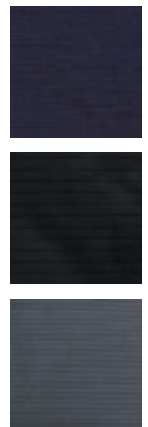

dpvlink 17850



Article	Couleur	Taille
Polo PremiumSmooth		
2675.P7532	bleu foncé	S-4XL
2675.P7537	anthracite	S-4XL
2675.P7536	noire	S-4XL

T-Shirt Lady PremiumSmooth



T-shirt Lady Premium Smooth très dissipateur, tissu fonctionnel Premium Smooth (47% coton à l'intérieur / 46% micro-polyester à l'extérieur / 7% fibres conductrices), poids 180g/m², avec décolleté en V moderne, souple, léger et respirant, très confortable.

Conformément à la norme ESD DIN EN 61340-5-1 



EPA®wear

smooth
premium

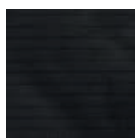
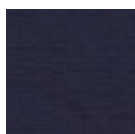

dpvlink 17853

Article	Couleur	Taille
T-Shirt Lady PremiumSmooth		
2675.TL7422	bleu foncé	XS-3XL
2675.TL7426	noire	XS-3XL



T-Shirt PremiumSmooth



T-shirt PremiumSmooth très dissipateur, tissu fonctionnel PremiumSmooth (47% coton à l'intérieur / 46% micro-polyester à l'extérieur / 7% fibres conductrices), poids 180g/m², souple, léger et respirant, très confortable.

Conformément à la norme ESD DIN EN 61340-5-1 



EPA®wear

smooth
premium

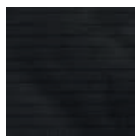
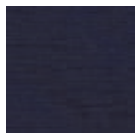

dpvlink 17852

Article	Couleur	Taille
T-Shirt PremiumSmooth		
2675.T7412	bleu foncé	S-4XL
2675.T7416	noire	S-4XL



D'autres vêtements de travail

Gilet ESD type 1600



Gilet d'hiver sans manches, matériau extérieur dissipateur (31% polyester, 66% coton, 3% fibres conductrices), version unisexe, hydrofuge, doublure en molleton en coton chauffant, cordelette à l'ourlet, coutures avec poches, 1 poche poitrine avec fermeture éclair, col montant; logo EPA sur la poitrine gauche; lavable en machine jusqu'à 40°C.

Conformément à la norme ESD DIN EN 61340-5-1 

(standard seulement rempli en connexion avec d'autre vêtement antistatique)



dpvlink 21228

Article	Couleur	Taille
Gilet ESD type 1600		
DPV-1600	graphite	XS-3XL



Veste d'hiver ESD



Veste d'hiver, matériau (62% polyester, 34% coton, 4% fibres conductrices) dissipateur, doublure en molleton chauffant; hydrofuge, version unisexe, logo EPA sur la poitrine gauche, lavable en machine jusqu'à 40°C. Conformément à la norme ESD DIN EN 61340-5-1



dpvlink 19465

Article	Couleur	Taille
Veste d'hiver ESD		
DPV-1066	noire	XS-2XL



Tailles 3XL à 5XL disponibles sur demande

Gilet d'hiver ESD type 1000



Veste d'hiver pour homme sans manches, matériau extérieur (98% polyester, 2% fibres conductrices) dissipateur, hydrofuge, doublure en molleton en coton chauffant, unisexe; logo EPA sur la poitrine gauche; lavable en machine jusqu'à 40°C.

Conformément à la norme ESD DIN EN 61340-5-1 
(norme seulement remplie en connexion avec d'autre vêtement antistatique)



dpvlink 19463

Article	Couleur	Taille
Gilet d'hiver ESD type 1000		
DPV-1000	bleu foncé	XS-2XL

Tailles 3XL à 5XL disponibles sur demande



Veste d'hiver ESD type 1010



Veste d'hiver pour homme à manches longues, matériau dissipateur (98% polyester, 2% fibres conductrices); doublure en molleton chauffant; unisexe; logo EPA sur la poitrine gauche, lavable en machine jusqu'à 40°C.

Conformément à la norme ESD DIN EN 61340-5-1 



dpvlink 19652

Article	Couleur	Taille
Veste d'hiver ESD type 1010		
DPV-1010	bleu foncé	XS-2XL

Tailles 3XL à 6XL disponibles sur demande



Veste Softshell ESD en couleur de signal



Veste Softshell ESD; matériau (98% polyester, 2% fibres conductrices) dissipateur; respirant, couche intérieure Softshell; modèle unisexe; logo EPA sur la poitrine gauche, lavable en machine jusqu'à 40°C.

Conformément à la norme ESD DIN EN 61340-5-1 



dpvlink 19656

Article	Couleur	Taille
Veste Softshell ESD en couleur de signal		
DPV-1031	orange	XS-2XL
DPV-1030	jaune fluo	XS-2XL

Tailles 3XL à 5XL disponibles sur demande



Gilet de haute visibilité ESD



Gilet de haute visibilité; matériau (98% polyester, 2% fibres conductrices) dissipateur, fluorescent avec bandes réfléchissantes, version unisexe, logo EPA sur la poitrine gauche, lavable en machine jusqu'à 40°C. DIN EN 61340-5-1

Conformément à la norme ESD DIN EN 61340-5-1 

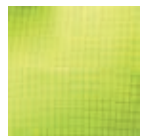

dpvlink 19397

Article	Couleur	Taille
Gilet de haute visibilité ESD		
DPV-1026	jaune	XS-2XL
DPV-1027	orange	XS-2XL

Tailles 3XL à 5XL disponibles sur demande



Sweat-shirt / veste sweat ESD



Sweat-shirt et veste sweat dissipateur, coton mélangé (48% polyester, 48% coton, 4% fibres conductrices), vert jaune avec col et manchettes en couleur noire contrastée, version unisexe, logo EPA sur la partie supérieure du bras, poids 300 g/m², lavable en machine jusqu'à 40°C.

Conformément à la norme ESD DIN EN 61340-5-1



dpvlink 24934

Article	Type	Couleur	Taille	
Sweat-shirt / veste sweat ESD				
DPV-1200	Sweat-shirt	vert jaune	XS-4XL	
DPV-1250	Veste sweat	vert jaune	XS-4XL	



Pantalon ESD BlackLine



Le pantalon de travail ESD pratique a beaucoup de poches pour outils. Ainsi, tout est à portée de main. Au même temps le pantalon est très confortable à porter grâce à la ceinture Flexbelt® latéralement élastique.



Pantalon ESD BlackLine

- dissipateur
- avec logo ESD
- couleur noire
- poids du tissu 180 g/m²
- tailles 40 à 62
- ceinture Flexbelt® très élastique et confortable
- passants de ceinture

Conformément à la norme ESD DIN EN 61340-5-1 

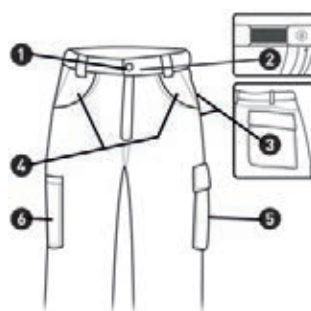

Points forts

1. fermeture de la ceinture couverte à l'intérieur
2. ceinture Flexbelt® très élastique et confortable
3. 2 poches arrière avec rabat et fermeture scratch
4. 2 grandes poches
5. poche cuisses spacieuse avec rabat et fermeture scratch
6. poche mètre

Matériau : 65% polyester, 33% coton, 2% carbone

Tailles disponibles :

40/42, 44/46, 48/50, 52/54, 56/58, 60/62

dpvlink 23201

Article	Couleur	Taille	Type	Poids du tissu g/qm	
Pantalon ESD BlackLine					
2770.BK151	noire	40-62	court	180	
2770.BK150	noire	40-62	long	180	

Casquette ESD



Casquette; matériau (48% polyester, 48% coton, 4% fibres conductrices) dissipateur, version unisexe; taille unique; logo EPA à l'avant, lavable en machine jusqu'à 40°C. Conformément à la norme ESD DIN EN 61340-5-1.
Disponible en bleu clair avec 210 g/m² ou en bleu foncé avec 210 g/m² ou 280 g/m².



dpvlink 21079

Article	Couleur	Poids du tissu g/qm
Casquette ESD		
DPV-1082	bleu clair	210
DPV-1081	bleu foncé	210
DPV-1080	bleu foncé	280

Col-écharpe ESD



Col-écharpe ESD; dissipateur



- matériau
 - 96% coton
 - 4% fil conducteur
- version unisexe
- taille unique
- disponible dans les couleurs bleu foncé et noire
- lavable en machine jusqu'à 40°C
- Conformément à la norme ESD DIN EN 61340-5-1 

dpvlink 22695

Article	Couleur	Poids du tissu g/qm
Col-écharpe ESD		
DPV-1085	bleu foncé	150
DPV-1085.B	noire	150

Écharpe ESD



Écharpe ESD; dissipateur



- matériau
 - 96% coton
 - 4% fil conducteur
- version unisexe
- taille unique
- disponibles dans les couleurs bleu foncé et noire
- dimensions 185 x 30 cm
- lavable en machine jusqu'à 40°C
- Conformément à la norme ESD DIN EN 61340-5-1 

dpvlink 22930

Article	Couleur	Poids du tissu g/qm
Écharpe ESD		
DPV-1086	bleu foncé	150
DPV-1086.B	noire	150

Vêtement pour salles blanches



Combinaison pour salle blanche



Combinaison pour salle blanche DPV appropriée pour l'utilisation dans les salles blanches et antistatique
Matériau : 110 g/m² (98 % polyester et 2% fibres conductrices)

- col relevé
- fermeture éclair cachée
- manches raglan
- manchettes en tricot aux bras
- boutons-pression réglables aux jambes
- élastique à boutonnière réglable à la taille
- bouton-pression pour bonnet
- dispositif de ruban à clip pour marquage de nom
- bande porte-nom
- poche cuisse avec rabat à droite
- antistatique 
- applicable jusqu'à classe de salle blanche ISO 4 (classe 10)



Sur demande aussi disponible en bleu clair.

dpvlink 21424

Article	Couleur	Taille
Combinaison pour salle blanche		
1010.RR-101	blanche	S-XXL
1010.RR-201	bleu clair	S-XXL

Tailles 3XL à 5XL disponibles sur demande

Bonnet de protection intégrale pour salle blanche



- fermeture éclair à l'avant
- avec protection des épaules
- possibilité de réglage à l'arrière par boucle
- grande coiffe
- dispositif de bouton-pression pour protection de la bouche
- embout
- antistatique 
- applicable jusqu'à classe de salle blanche ISO 4 (classe 10)

dpvlink 21432

Article	Couleur	Taille
1010.RR-107	blanche	S-XXL
1010.RR-207	bleu clair	S-XXL

Protection de la bouche pour salle blanche



- pour boutonner dans le bonnet de protection intégrale
- antistatique 
- applicable jusqu'à classe de salle blanche ISO 4 (classe 10)

dpvlink 21444

Article	Couleur	Taille
1010.RR-108	blanche	taille unique
1010.RR-208	bleu clair	taille unique

Blouse de travail pour salle blanche



Blouse de travail pour salle blanche DPV appropriée pour l'utilisation dans les salles blanches et antistatique
Matériau : 110 g/m² (98 % polyester et 2% fibres conductrices)

- col relevé
- fermeture éclair cachée
- manches raglan
- dispositif de ruban à clip pour marquage de nom
- bande porte-nom
- manchettes en tricot aux bras
- 1 poche poitrine
- 2 poches revolver
- antistatique 
- applicable jusqu'à classe de salle blanche ISO 4 (classe 10)

Sur demande aussi disponible en bleu clair.

dpvlink 21428

Article	Couleur	Taille
---------	---------	--------

Blouse de travail pour salle blanche

1010.RR-102	blanche	S-XXL
1010.RR-202	bleu clair	S-XXL

Tailles 3XL à 5XL disponibles sur demande

Couvre-botte pour salle blanche



- haute version
- semelle d'usure en plastique
- avec fermeture éclair
- fermeture clip au cou-de-pied pour une adaptation optimale
- antistatique 
- applicable jusqu'à classe de salle blanche ISO 4 (classe 10)

dpvlink 21441

Article	Couleur	Taille
---------	---------	--------

1010.RR-112	blanche	S-XXL
1010.RR-212	bleu clair	S-XXL

Couvre-chaussure pour salle blanche



- jusqu'à la cheville
- semelle d'usure en plastique
- élastique
- antistatique 
- applicable jusqu'à classe de salle blanche ISO 4 (classe 10)

dpvlink 21438

Article	Couleur	Taille
---------	---------	--------

Couvre-chaussure pour salle blanche

1010.RR-114	blanche	S-XXL
1010.RR-214	bleu clair	S-XXL

Vêtement de protection ESD UVEX®

Combinaison jetable 3B chem light



Protection contre de nombreux produits chimiques inorganiques à faible concentration. Il ne contient pas de composés halogénés et peut ainsi être mis au rebut sans résidus présentant un danger pour l'environnement et pour la santé.

- très confortable grâce au matériau très léger et flexible et au matériau non tissé sur l'intérieur
- protection optimale par couverture de fermeture à glissière adhésif
- bandes élastiques à la taille, à la capuche, aux bras et jambes assurent un bon ajustement de la combinaison et plus de confort

Coutures : coutures thermosoudées pour une protection supplémentaire.

dpvlink 25868

Article	Couleur	Taille
---------	---------	--------

2791.100	blanche / jaune	S-3XL
----------	-----------------	-------



Combinaison jetable 5/6 air



Protection dans un environnement de travail poussiéreux. Il ne contient pas de composés halogénés et peut ainsi être mis au rebut sans résidus présentant un danger pour l'environnement et pour la santé.

- très confortable grâce au matériau SMS léger et respirant
- protection optimale par couverture de fermeture à glissière adhésif
- bandes élastiques à la taille, à la capuche, aux bras et jambes assurent un bon ajustement de la combinaison et plus de confort

dpvlink 25870

Article	Couleur	Taille
---------	---------	--------

2791.102	blanche	S-3XL
----------	---------	-------



Combinaison jetable 5/6 classic



Protection contre des produits chimiques pulvérisés. Il ne contient pas de composés halogénés et peut ainsi être mis au rebut sans résidus présentant un danger pour l'environnement et pour la santé.

- très confortable grâce au matériau très léger et respirant
- matériau non tissé doux sur la face intérieure
- protection optimale par couverture de fermeture à glissière adhésif
- bandes élastiques à la taille, à la capuche, aux bras et jambes assurent un bon ajustement de la combinaison et plus de confort

dpvlink 25872

Article	Couleur	Taille
---------	---------	--------

2791.105	blanche	S-3XL
----------	---------	-------



Vêtement de protection ESD Tyvek®

Tyvek® est un matériau spécial et versatile qui est durable et au même temps extrêmement léger et souple. Le matériau Tyvek® perméable à l'air et à la vapeur d'eau offre une barrière excellente contre des produits chimiques à base d'eau et des aérosols ainsi que contre des particules et des fibres. Il ne peluche pas et est **antistatique**. Par la combinaison de ces caractéristiques spéciales les produits Tyvek® sont idéaux pour une large gamme d'applications et évitent une contamination des produits et processus causée par l'être humain dans les industries pharmaceutique, agroalimentaire et électronique.



Protection : Une barrière excellente contre des particules grâce à sa structure des fibres continues très fines et contre une brouillard liquide fin et des produits chimiques de faible concentration.

Durabilité : Le matériau Tyvek® est extrêmement durable ainsi que résistant à la traction et à l'abrasion. Même sous de conditions difficiles, les combinaisons Tyvek® restent intactes - lors des mouvements décrits dans la norme sur les vêtements de protection chimique.

Confort : Tyvek® est un matériau respirant. Il est perméable à l'air et à la vapeur d'eau. A la fois il est très souple, léger, flexible et agréable sur la peau.

Antistatique conformément à la norme EN 1149-1

Combinaison jetable Tyvek® 500 Industry Tyvek. 



- Coutures internes
- Fermeture à glissière sous rabat
- Combinaison à col montant
- bandes élastiques au dos, aux poignets et aux chevilles
- Catégorie III, type 5 et 6
- Certifiée EU 2016/425
- Conformément aux normes EN 14126 et EN 1073-2
- Antistatique sur les deux côtés conformément à la norme EN 1149-5

dpvlink 8324

Article	Couleur	Taille	Unité de transport
2790.201	blanche	S-XXL	100 Pièce(s)



Combinaison jetable Tyvek® 500 Xpert Tyvek. 



- Coutures externes
- Très faibles fuites vers l'intérieur
- Fermeture à glissière sous rabat
- Combinaison à col montant
- cagoule tripartite
- bandes élastiques au dos, aux poignets et aux chevilles
- Catégorie III, type 5 et 6
- Certifiée EU 2016/425
- Conformément aux normes EN 14126 et EN 1073-2
- Antistatique sur les deux côtés conformément à la norme EN 1149-5

dpvlink 8325

Article	Couleur	Taille	Unité de transport
2790.205	blanche	S-3XL	25 Pièce(s)
2790.206	vert	S-XXL	100 Pièce(s)
2790.207	bleue	S-XXL	100 Pièce(s)



Blouse jetable Tyvek® 500 Tyvek. 



- Matériau :** Tyvek® 1431 N, 41,5 g/m², antistatique EN 1149-1
- Description :** blouse de laboratoire avec col montant, 5 boutons-pression, 3 poches et coutures internes
- Catégorie :** catégorie III, type PB (6)

dpvlink 8318

Article	Couleur	Taille	Unité de transport
2790.100	blanche	M-XXL	10



Blouse jetable Tyvek® 500 Tyvek. 



- Matériau :** Tyvek® 1431 N, 41,5 g/m², antistatique EN 1149-1
- Description :** blouse de laboratoire avec col montant, 5 boutons-pression, bandes élastiques aux extrémités des manches, coutures internes et sans poches
- Catégorie :** catégorie III, type PB (6)

dpvlink 8320

Article	Couleur	Taille	Unité de transport
2790.105	blanche	M-XXL	10



Blouse jetable Tyvek® 500 Tyvek. 



- Matériau :** Tyvek® 1431 N, 41,5 g/m², antistatique EN 1149-1
- Description :** blouse de laboratoire avec fermeture à glissière, col montant, 2 poches et bandes élastiques aux extrémités des manches
- Catégorie :** Cat. III, type PB (6)

dpvlink 8322

Article	Couleur	Taille	Unité de transport
2790.110	blanche	S-XXL	10



Cagoule jetable Tyvek® 500



- Matériau :** Tyvek® 1431 N, 41,5 g/m², antistatique EN 1149-1
- Description :** cagoule avec couture surjet, couture interne, bandes élastiques autour du visage et du cou
- Catégorie :** Cat. III, type PB (6)

dpvlink 8337

Article	Couleur	Unité de transport
2790.305	blanche	100



Tablier jetable Tyvek® 500



- Matériau :** Tyvek® 1431 N, 41,5 g/m², antistatique EN 1149-1
- Description :** tablier avec liens au niveau du cou et de la taille, longueur 108 cm.
- Catégorie :** Cat. III, type PB (6)

dpvlink 8339

Article	Couleur	Unité de transport
2790.300	blanche	100



Manchettes jetables Tyvek® 500



- Matériau :** Tyvek® 1431 N, 41,5 g/m², antistatique EN 1149-1
- Description :** manchettes avec coutures internes, 50 cm, bandes élastiques aux ouvertures (coutures bleues sur le bras supérieure)
- Catégorie :** Cat. III, type PB (6)

dpvlink 8341

Article	Couleur	Unité de transport
2790.309	blanche	200



Couvre-chaussure jetable Tyvek® 500



- Matériau :** Tyvek® 1431 N, 41,5 g/m², antistatique EN 1149-1
- Description :** couvre-chaussure haute avec coutures internes, haut élastique et liens (2790.316 avec semelle antidérapante)
- Catégorie :** Cat. III, type PB (6)

dpvlink 8335

Article	Couleur	Taille	Type	Unité de transport
2790.315	blanche	taille unique	Couvre-chaussure	200
2790.316	blanche	taille unique	Couvre-chaussure / semelle d'usure antidérapante	200



Couvre-chaussure jetable Tyvek® 500



- Matériau :** Tyvek® 1431 N, 41,5 g/m², antistatique EN 1149-1
- Description :** couvre-chaussure avec bande élastique aux chevilles et coutures internes
- Catégorie :** Cat. III, type PB (6)

dpvlink 8330

Article	Couleur	Taille	Unité de transport
2790.310	blanche	taille unique	400



Couvre-chaussure jetable Tyvek® 500, antidérapante



- Matériau :** Tyvek® 1431 N, 41,5 g/m², antistatique EN 1149-1
- Description :** couvre-chaussure avec semelle antidérapante, bande élastique aux chevilles et coutures internes
- Catégorie :** Cat. III, type PB (6)

dpvlink 8332

Article	Couleur	convient pour pointures	Unité de transport
2790.311	blanche	36-42	200
2790.312	blanche	42-46	200



Tyvek® est une marque protégée de DuPont ou une de ses sociétés du groupe.

Vêtement jetable

Protection de la bouche jetable / masque hygiénique



Masque hygiénique jetable

- avec fixation auriculaire
 - 100% polypropylène
 - non-tissé hydrophobe
 - 3 couches
 - bande métallique de 12,5 cm pour une assise optimale
 - taille unique
 - fabriquée en Europe
- UE = carton avec 50 pièces



dpvlink 24453

Article	Type	Couleur	Taille	UE
2795.200	protection de la bouche	blanche	taille unique	50 Pièce(s)



Protection de la bouche / masque médicale type II R

Masque médicale jetable type II R

Protège le porteur et les personnes dans l'entourage

- 100 % polypropylène, non-tissé
 - avec couche filtrante Meltblown
 - 3 couches
 - performance de filtration bactérienne (BFE) ≥ 98%
 - bandes métalliques pour un ajustement optimal
 - taille unique
 - masque médicale avec marquage CE
 - **protection du porteur / d'autres personnes**
 - fabriquée en Europe
 - conformément à la norme EN 14683+AC:2019
- UE = carton avec 50 pièces



dpvlink 24899

Article	Type	Couleur	Taille	UE
2795.200.MM.R	protection de la bouche	blanche	taille unique	50 Pièce(s)



Protection de la bouche / masque médicale type II



Masque médicale jetable type II

- 100% polypropylène non-tissé
- avec couche filtrante Meltblown
- 3 couches
- effet de filtre bactérien (BFE) ≥ 98%
- bande métallique de 12,5 cm pour une assise optimale
- taille unique
- fabriquée en Europe
- conformément à la norme EN 14683+AC:2019

UE = carton avec 50 pièces

dpvlink 24454

Article	Type	Couleur	Taille	UE
2795.200.MM	protection de la bouche	blanche	taille unique	50 Pièce(s)



Coiffe bouffante



Coiffe bouffante jetable

- non-tissé blanc
- taille 1 = Ø 53 cm
- taille 2 = Ø 60 cm

UE = carton à 1000 pièces.

dpvlink 8435

Article	Type	Couleur	Taille	UE
2795.153	Cagoule	blanche	1	1000 Pièce(s)
2795.160	Cagoule	blanche	2	1000 Pièce(s)



Couvre-chaussures jetables



- Couvre-chaussures jetables pour chaussures de ville
- avec bande de contact
- Eco 300 UE = 120 pièces / sachet (60 paires)
- Premium 400 UE = 100 pièces / sachet (50 paires)

Conformément à la norme ESD DIN EN 61340-5-1



dpvlink 118

Article	Type	Pointure	Couleur
2560.830.1.60	Eco 300	35-48	bleu clair
2560.835.1.50	Premium 400	35-47	bleu clair



Pochettes pour carte d'identité

Pochette carte d'identité Premium



- transparente/claire
- dissipatrice
- matériau flexible de haute qualité
- pochette avec fermeture éclair
- bord supérieur en jaune contrasté
- logo ESD
- fixation : clip métallique

Conformément à la norme ESD
DIN EN 61340-5-1

dpvlink 16247

Article	Version	L [mm]	H [mm]
5221.35016	fermeture éclair	68	107
5221.35017	format paysage	102	86



Pochette pour carte d'identité transparente dissipatrice



- claire/transparente
- logo ESD
- fermeture clip
- dissipatrice

Conformément à la norme ESD
DIN EN 61340-5-1

dpvlink 398

Article	Version	L [mm]	H [mm]	Épaisseur [mm]
5221.31.IDP.150	format paysage	95	65	0,15
5221.31.IDP	format paysage	95	65	0,25



Pochette pour carte d'identité au format de carte de crédit



- format de carte de crédit
- plastique conducteur
- avec fermeture clip
- portable au format paysage ou portrait

Conformément à la norme ESD
DIN EN 61340-5-1

dpvlink 5814

Article	Type
5221.21	Pochette pour carte d'identité au format de carte de crédit, noire



Lanyard ESD



Lanyard ESD

- avec fermeture de sécurité
- mousqueton
- logo ESD imprimé
- approprié pour toutes les pochettes pour carte d'identité
- dissipateur/jaune

Conformément à la norme ESD
DIN EN 61340-5-1



Fermeture de sécurité (s'ouvre en cas de traction forte)

dpvlink 7884

Article	Type
5221.323	Lanyard ESD



Gants ESD



Des gants ESD sont utilisés pour dissiper l'électricité statique.

Ceci est nécessaire parce que des décharges statiques peuvent dégrader ou même détruire des équipements électroniques si l'assemblage s'effectue sans protection contre ESD.

Des gants ESD doivent répondre à des exigences strictes au regard de la capacité de décharge électrostatique.

Gants série LEO textile EPAglove®

Les gants de la série LEO sont idéaux pour toutes les zones sèches dans la fabrication électronique. Le tissu mélangé des gants sans couture est respirant. Il s'adapte parfaitement et est au même temps très confortable. En raison de l'antistatique intégré les gants du type LEO ont de très bonnes valeurs de dissipation. L'antistatique n'est pas résistant à l'eau et aux nettoyants.

Gant ESD LEO 100 / 200



Gants de tissu mélangé, pas lavables, très bonnes valeurs de dissipation par l'antistatique intégré, sans coutures, forme d'adaptation parfaite, confortables.

Conformément à la norme ESD DIN EN 61340-5-1 

Tailles disponibles : S, M, L, XL, XXL
(modèle LEO 200 aussi disponible en XS)



dpvlink 8343

Article	Type	Taille	Couleur
2070.3100	Gant ESD LEO 100	S-XXL	blanche
2070.3200	Gant ESD LEO 200	XS-XXL	grise
2070.3100.SET	Gants ESD LEO 100, jeu de tailles différentes S-XXL		blanche
2070.3200.SET	Gants ESD LEO 200, jeu de tailles différentes XS-XXL		grise

Gant ESD LEO 105 / 205



Gants de tissu mélangé, pas lavables, très bonnes valeurs de dissipation par l'antistatique intégré, sans coutures, forme d'adaptation parfaite, confortables.

- extrémités des doigts vernis en PU

Conformément à la norme ESD DIN EN 61340-5-1 

Tailles disponibles : XS, S, M, L, XL, XXL



dpvlink 8404

Article	Type	Taille	Couleur
2070.3105	Gant ESD LEO 105	XS-XXL	blanche
2070.3205	Gant ESD LEO 205	XS-XXL	grise
2070.3105.SET	Gants ESD LEO 105, jeu de tailles différentes XS-XXL		blanche
2070.3205.SET	Gants ESD LEO 205, jeu de tailles différentes XS-XXL		grise

Gant ESD LEO 110 / 210



Gants de tissu mélangé, pas lavables, très bonnes valeurs de dissipation par l'antistatique intégré, sans coutures, forme d'adaptation parfaite, confortables.

- extrémités des doigts et paume vernis en PU

Conformément à la norme ESD DIN EN 61340-5-1 

Tailles disponibles : S, M, L, XL, XXL
(modèle LEO 210 aussi disponible en XS)



dpvlink 8406

Article	Type	Taille	Couleur
2070.3110	Gant ESD LEO 110	S-XXL	blanche
2070.3210	Gant ESD LEO 210	XS-XXL	grise
2070.3110.SET	Gants ESD LEO 110, jeu de tailles différentes S-XXL		blanche
2070.3210.SET	Gants ESD LEO 210, jeu de tailles différentes XS-XXL		grise

Gant ESD LEO 125 PLUS



Gants flexibles en **nylon très fin**, pas lavables, très bonnes valeurs de dissipation par l'antistatique intégré, sans coutures, forme d'adaptation parfaite, confortables, avec extrémités des doigts vernis en PU

Conformément à la norme ESD DIN EN 61340-5-1 

Tailles disponibles : XS, S, M, L, XL, XXL



dpvlink 17858

Article	Type	Taille	Couleur
2070.3125	Gant ESD LEO 125+	XS-XXL	blanche
2070.3125.SET	Gants ESD LEO 125+, jeu de tailles différentes XS-XXL		blanche



Gant ESD LEO 130 PLUS



Gants flexibles en **nylon très fin**, pas lavables, très bonnes valeurs de dissipation par l'antistatique intégré, sans coutures, forme d'adaptation parfaite, confortables, avec extrémités des doigts et paume vernis en PU

Conformément à la norme ESD DIN EN 61340-5-1 

Tailles disponibles : XS, S, M, L, XL, XXL



dpvlink 17864

Article	Type	Taille	Couleur
2070.3130	Gant ESD LEO 130+	XS-XXL	blanche
2070.3130.SET	Gants ESD LEO 130+, jeu de tailles différentes XS-XXL		blanche



Gants en textile CARBON EPAglove®

Gant ESD Carbon 200 STANDARD



Gants en tissu mélangé, pas lavables, très bonnes valeurs de dissipation par l'antistatique intégré, sans coutures, forme d'adaptation parfaite, confortables

Conformément à la norme ESD DIN EN 61340-5-1 

Tailles disponibles : S, M, L, XL, XXL



dpvlink 16324

Article	Type	Taille	Fibre conductrice
2070.4200	Gant ESD Carbon 200 STANDARD	S-XXL	Carbone
2070.4200.SET	Gants ESD Carbon 200 STANDARD, jeu de tailles différentes S-XXL		Carbone



Gant ESD Carbon 205 AMPERE



Gants en tissu mélangé, pas lavables, très bonnes valeurs de dissipation par l'antistatique intégré, sans coutures, forme d'adaptation parfaite, confortables

- extrémités des doigts vernis en PU

Conformément à la norme ESD DIN EN 61340-5-1 

Tailles disponibles : XS, S, M, L, XL, XXL



dpvlink 16325

Article	Type	Taille	Fibre conductrice
2070.4205	Gant ESD Carbon 205 AMPERE	XS-XXL	Carbone
2070.4205.SET	Gants ESD Carbon 205 AMPERE, jeu de tailles différentes XS-XXL		Carbone



Gant ESD Carbon 210 VOLT



Gants en tissu mélangé (75% nylon, 25% carbone), dos de la main respirant, dissipateurs, sans coutures, forme d'adaptation parfaite, confortables

- extrémités des doigts et paume vernis en PU

Conformément à la norme ESD DIN EN 61340-5-1 

Tailles disponibles : XS, S, M, L, XL, XXL



dpvlink 19486

Article	Type	Taille	Fibre conductrice	
2070.4210	Gant ESD Carbon 210 VOLT	XS-XXL	Carbone	
2070.4210.SET	Gants ESD Carbon 210 VOLT, jeu de tailles différentes XS-XXL		Carbone	

Gants en textile COPPER EPAglove®

Les gants COPPER en tissu mélangé avec des fibres en cuivre conductrices intégrées offrent une bonne capacité de décharge électrostatique permanente. Tous les gants sont sans couture. Ils s'adaptent parfaitement et sont au même temps très confortables.

Conformément à la norme ESD DIN EN 61340-5-1 

Gant ESD Copper 100 STANDARD



Gants en tissu mélangé avec des fibres en cuivre, pas lavables, très bonnes valeurs de dissipation par l'antistatique intégré, sans coutures, forme d'adaptation parfaite, confortables

Conformément à la norme ESD DIN EN 61340-5-1 

Tailles disponibles: S, M, L, XL, XXL



dpvlink 411

Article	Type	Taille	Fibre conductrice	
2070.3355	Gant ESD Copper 100 STANDARD	S-XXL	Cuivre	
2070.3355.SET	Gants ESD Copper 100 STANDARD, jeu de tailles différentes S-XXL		Cuivre	

Gant ESD Copper 105 AMPERE



Gants en tissu mélangé avec des fibres en cuivre, pas lavables, très bonnes valeurs de dissipation par l'antistatique intégré, sans coutures, forme d'adaptation parfaite, confortables

- extrémités des doigts vernis en PU

Conformément à la norme ESD DIN EN 61340-5-1 

Tailles disponibles: S, M, L, XL, XXL



dpvlink 415

Article	Type	Taille	Fibre conductrice	
2070.4105	Gant ESD Copper 105 AMPERE	S-XXL	Cuivre	
2070.4105.SET	Gants ESD Copper 105 AMPERE, jeu de tailles différentes S-XXL		Cuivre	

Gant ESD Copper 110 VOLT



Gants en tissu mélangé avec des fibres en cuivre, pas lavables, très bonnes valeurs de dissipation par l'antistatique intégré, sans coutures, forme d'adaptation parfaite, confortables

- extrémités des doigts et paume vernis en PU

Conformément à la norme ESD DIN EN 61340-5-1 

Tailles disponibles: S, M, L, XL, XXL



dpvlink 417

Article	Type	Taille	Fibre conductrice	
2070.4110	Gant ESD Copper 110 VOLT	S-XXL	Cuivre	
2070.4110.SET	Gants ESD Copper 110 VOLT, jeu de tailles différentes S-XXL		Cuivre	

Gant ESD Copper 115 MICRODOTS



Gants en tissu mélangé avec des fibres en cuivre, pas lavables, très bonnes valeurs de dissipation par l'antistatique intégré, sans coutures, forme d'adaptation parfaite, confortables

- paume avec des micro-picots PVC

Conformément à la norme ESD DIN EN 61340-5-1

Tailles disponibles: S, M, L, XL, XXL



dpvlink 413

Article	Type	Taille	Fibre conductrice
2070.4115	Gant ESD Copper 115 MICRODOTS	S-XXL	Cuivre
2070.4115.SET	Gants ESD Copper 115 MICRODOTS, jeu de tailles différentes S-XXL		Cuivre



Gants en textile CUT EPAglove®

Gant de protection anti-coupure CUT-505



Gant en mélange textile avec fibres carbone (Chineema 400D, nylon 75D, Spandex 40D), dos de la main respirant, dissipateur, sans couture, confortable

- Paume et bouts du doigt revêtus de PU
- Résistance aux coupures classe 5 (test Coup)

Conformément à la norme ESD DIN EN 61340-5-1

Tailles disponibles: S, M, L, XL, XXL



dpvlink 19674

Article	Type	Taille	Fibre conductrice
2070.4505	Gant de protection anti-coupure ESD Type CUT-505	S-XXL	Carbone



Gants en polyester



Les gants en polyester avec des fibres conductrices en carbone intégrées ont de bonnes valeurs de dissipation et sont également appropriés pour l'utilisation dans des salles blanches.

Gant ESD YUKO



Gants ESD YUKO en polyester avec des fibres conductrices en carbone

- non pelucheux
- dissipateurs

Conformément à la norme ESD DIN EN 61340-5-1

Tailles disponibles: S, M, L, XL



dpvlink 425

Article	Type	Taille
2071.5201	Gant ESD YUKO Eco	S-XL
2071.5201.SET	Gants ESD YUKO Eco, jeu de tailles différentes S-XL	



Gants ESD MEGUMI



Gants ESD MEGUMI en polyester avec des fibres conductrices en carbone

- paume vernie en PU (antistatique)
- non pelucheux
- dissipateurs

Conformément à la norme ESD DIN EN 61340-5-1

Tailles disponibles: S, M, L, XL



dpvlink 22641

Article	Type	Taille
2071.5234	Gants ESD MEGUMI Eco	S-XL
2071.5233.SET	Gants ESD MEGUMI Eco, jeu de tailles différentes S-XL	



Gant ESD MIKA



Gants ESD MIKA en polyester avec des fibres conductrices en carbone

- non pelucheux
- dissipateurs
- paume en coton avec des picots plastique (antistatique)

Conformément à la norme ESD DIN EN 61340-5-1 

Tailles disponibles: S, M, L, XL



dpvlink 421

Article	Type	Taille	
2071.5241	Gant ESD MIKA Eco	S-XL	
2071.5242	Gants ESD MIKA Eco II avec manchette	S-XL	
2071.5241.SET	Gants ESD MIKA Eco, jeu de tailles différentes S-XXL		
2071.5242.SET	Gants ESD MIKA Eco II avec manchette, jeu de tailles différentes S-XXL		

Gants série TEGERA

Gant ESD TEGERA 30



Gant ESD TEGERA 30 en chevreau avec dos de la main en nylon

- matériaux de haute qualité
- dissipateur
- index renforcé
- meilleur maintien par bande élastique

Conformément à la norme ESD DIN EN 61340-5-1 

Tailles disponibles: 5, 6, 7, 8, 9, 10, 11



dpvlink 12925

Article	Type	Taille	Couleur	
2070.TEGERA30	Gant ESD TEGERA 30	5-11	bleue / blanche	

Gant ESD TEGERA 9101



Gant ESD TEGERA 9101 en microthan/nylon/fibres de carbone

- matériaux de haute qualité
- dissipateur
- sans chrome et silicone
- meilleur maintien par bande élastique

Conformément à la norme ESD DIN EN 61340-5-1 

Tailles disponibles: 5, 6, 7, 8, 9, 10



dpvlink 12927

Article	Type	Taille	Couleur	
2070.TEGERA9101	Gant ESD TEGERA 9101	5-10	noire / blanche	

Gant ESD TEGERA 800



Gant ESD fin TEGERA 802 en fibres de carbone, polyester.

- bon ajustement
- respirant
- paume enduite de PU

Conformément à la norme ESD DIN EN 61340-5-1 

Tailles disponibles: 5, 6, 7, 8, 9, 10, 11, 12



dpvlink 26028

Article	Type	Taille	Couleur	
2070.TEGERA800	Gant ESD TEGERA 800	5-12	grise	

Gant ESD TEGERA 801

NEU ■ TEGERA' 

Gant ESD fin TEGERA 801 en fibres de carbone, polyester, polyuréthane.

- bon ajustement
- respirant
- bon sensation tactile des extrémités des doigts
- bouts des doigts enduits en PU

Conformément à la norme ESD DIN EN 61340-5-1 

Tailles disponibles: 5, 6, 7, 8, 9, 10, 11, 12



dpvlink 26030

Article	Type	Taille	Couleur	
2070.TEGERA801	Gant ESD TEGERA 801	5-12	grise / blanche	

Gant ESD TEGERA 802

NEU ■ TEGERA' 

Gant ESD fin TEGERA 802 en fibres de carbone, polyester, polyuréthane.

- bon ajustement
- respirant
- bon sensation tactile des extrémités des doigts
- paume enduite de PU

Conformément à la norme ESD DIN EN 61340-5-1 

Tailles disponibles: 5, 6, 7, 8, 9, 10, 11, 12



dpvlink 26032

Article	Type	Taille	Couleur	
2070.TEGERA802	Gant ESD TEGERA 802	5-12	grise / blanche	

Gant ESD TEGERA 805

■ TEGERA' 

Gant ESD TEGERA 805 en 90% nylon, 10% fibres de carbone

- respirant
- matériaux de haute qualité
- très confortable
- pour les domaines secs et propres

Conformément à la norme ESD DIN EN 61340-5-1 

Tailles disponibles: 6, 7, 8, 9, 10, 11



dpvlink 19593

Article	Type	Taille	Couleur	
2070.TEGERA805	Gant ESD TEGERA 805	6-11	grise	

Gant ESD TEGERA 810

■ TEGERA' 

Gant ESD TEGERA 810 en 80% nylon, 10% polyuréthane, 10% fibres de carbone

- bouts des doigts enduits en PU
- matériaux de haute qualité
- pour les domaines secs et la salle blanche
- surface lisse

Conformément à la norme ESD DIN EN 61340-5-1 

Tailles disponibles: 5, 6, 7, 8, 9, 10, 11



dpvlink 19591

Article	Type	Taille	Couleur	
2070.TEGERA810	Gant ESD TEGERA 810	5-11	grise	

Gant ESD TEGERA 811

Gant ESD TEGERA 811 en 60% nylon, 30% polyuréthane, 10% fibres de carbone

- paume enduite en PU
- confortable
- robuste
- pour les domaines secs et la salle blanche
- surface lisse

Conformément à la norme ESD DIN EN 61340-5-1 

Tailles disponibles: 6, 7, 8, 9, 10



[dpvlink 19589](#)

Article	Type	Taille	Couleur
2070.TEGERA811	Gant ESD TEGERA 811	6-10	grise / blanche



Gant ESD TEGERA 806

Gant ESD fin TEGERA 806 en polyéthylène, fibres de carbone, fils de fibre de verre, polyester, élasthanne.

- gant de protection anti-coupure classe C
- convient pour écran tactile
- respirant
- bon sensation tactile des extrémités des doigts
- bon ajustement
- sans latex
- convient pour les domaines secs et propres

Conformément à la norme ESD DIN EN 61340-5-1 

Tailles disponibles: 6, 7, 8, 9, 10, 11, 12



[dpvlink 25754](#)

Article	Type	Taille	Couleur
2070.TEGERA806	Gant ESD TEGERA 806	6-12	grise / bleue



Gant ESD TEGERA 803

Gant ESD fin TEGERA 803 en polyéthylène, fibres de carbone, fils de fibre de verre, polyester, élasthanne.

- paume enduite de PU
- gant de protection anti-coupure classe B
- convient pour écran tactile
- respirant
- bon sensation tactile des extrémités des doigts
- bon ajustement
- convient pour les domaines secs et propres

Conformément à la norme ESD DIN EN 61340-5-1 

Tailles disponibles: 5, 6, 7, 8, 9, 10, 11, 12



[dpvlink 25756](#)

Article	Type	Taille	Couleur
2070.TEGERA803	Gant ESD TEGERA 803	5-12	noire / bleue



Gant ESD TEGERA 804

Gant ESD fin TEGERA 804 en polyéthylène, fibres de carbone, fils de fibre de verre, polyester, élasthanne.

- paume enduite de PU
- gant de protection anti-coupure classe C
- convient pour écran tactile
- bon sensation tactile des extrémités des doigts
- résistant aux huiles, graisses
- sans latex
- résistant aux températures jusqu'à 100°C

Conformément à la norme ESD DIN EN 61340-5-1 

Tailles disponibles: 6, 7, 8, 9, 10, 11



[dpvlink 25758](#)

Article	Type	Taille	Couleur
2070.TEGERA804	Gant ESD TEGERA 804	6-11	noire / grise



Gant ESD TEGERA 879



Gant ESD très fin TEGERA 879 en mousse nitrile, fibre de carbone, nylon, élasthanne.

- paume enduite de PU
- motif d'adhérence en mousse
- sans latex
- convient pour écran tactile
- respirant
- bon sensation tactile des extrémités des doigts
- bon ajustement
- convient pour les domaines secs et propres

Conformément à la norme ESD DIN EN 61340-5-1 

Tailles disponibles: 6, 7, 8, 9, 10, 11, 12



[dpvlink 25760](#)

Article	Type	Taille	Couleur
2070.TEGERA879	Gant ESD TEGERA 879	6-12	noire / grise



Gant ESD TEGERA 878



Gant ESD très fin TEGERA 878 en nylon.

- paume enduite de PU
- surface lisse
- respirant
- bon sensation tactile des extrémités des doigts
- très bon ajustement
- convient pour les domaines secs et propres

Conformément à la norme ESD DIN EN 61340-5-1 

Tailles disponibles: 5, 6, 7, 8, 9, 10, 11, 12



[dpvlink 25762](#)

Article	Type	Taille	Couleur
2070.TEGERA878	Gant ESD TEGERA 878	5-12	blanche



Gant ESD TEGERA 877



Gant ESD très fin TEGERA 277 en polyuréthane, fibres de carbone, nylon.

- paume enduite de PU
- surface lisse
- convient pour écran tactile
- respirant
- bon sensation tactile des extrémités des doigts
- bon ajustement
- convient pour les domaines secs et propres

Conformément à la norme ESD DIN EN 61340-5-1 

Tailles disponibles: 5, 6, 7, 8, 9, 10, 11, 12



[dpvlink 25764](#)

Article	Type	Taille	Couleur
2070.TEGERA877	Gant ESD TEGERA 877	5-12	noire / bleue



Gants jetables

Gants jetables en nitrile ESD 



- antistatique
- sans poudre et silicone
- surface de préhension structurée
- 100% nitrile
- sans plastifiant
- tailles disponibles : S (7), M (8), L (9), XL (10)

Conformément à la norme ESD 61340-5-1 

Avantages :

- évite des allergies au latex (type I)
- haute protection contre des produits chimiques pénétrants et des projections de produits chimiques
- gant chloré assurant plus de confort et adhérence et collage réduit
- confortable à porter comme une seconde peau, texture confortable et facile à enfiler
- formule Low Modulus pour un meilleur ajustement et un fatigue moindre
- surface texturée des bouts des doigts pour une meilleure sécurité de prise

dpvlink 23094

Article	Taille	L [mm]	Épaisseur [mm]	UE	Type d'emballage
2750.7550	S-XL	240	0,10	100	Pièce(s) carton

Gant jetable en PVC ESD 

Gant jetable ESD en PVC

- antistatique
- non poudré
- résistant aux produits chimiques
- sans latex
- convient pour écran tactile
- épaisseur 0,08 ou 0,10 mm

Conformément à la norme ESD DIN EN 61340-5-1 

Tailles disponibles: 7, 8, 9, 10, 11



dpvlink 25766

Article	Taille	L [mm]	Épaisseur [mm]	UE	Type d'emballage
2070.TEGERA819A	7-11	240	0,08	100	Pièce(s) carton
2070.TEGERA825A	7-11	240	0,10	100	Pièce(s) carton

Gant jetable ESD en vinyle 



- antistatique
- design long
- approprié pour ISO 5
- UE = carton à 1000 pièces
- tailles disponibles : S, M, L, XL

Conformément à la norme ESD DIN EN 61340-5-1 

dpvlink 427

Article	Type	Taille
2750.000	Gant en vinyle	S-XL

Sous-gant à demi-doigts 



- tissu en nylon léger
- à porter au-dessous des gants en vinyle
- sensation tactile illimitée des extrémités des doigts
- taille unique

dpvlink 429

Article	Type	Taille
2071.9913	Sous-gant à demi-doigts	Taille unique

Doigtiers

Doigtiers, antistatiques 



Des doigtiers sont importants dans le manie- ment des composants sensibles. Ils assurent la protection des produits contre des décharges électrostatiques et évitent des empreintes digitales.

Conformément à la norme ESD DIN EN 61340-5-1 

UE = 1440 pièces

dpvlink 435

Article	Type	Taille	Couleur
2750.100	Doigtiers en latex	S-XL	rose
2750.105	Doigtiers en nitrile	S-XL	blanche
2750.101	Doigtiers en latex texturés	S-XL	rose

Doigtiers, conducteurs 



Des doigtiers sont importants dans le manie- ment des composants sensibles. Ils assurent la protection des produits contre des décharges électrostatiques et évitent des empreintes digitales.

conducteurs 

UE = 1440 pièces

dpvlink 433

Article	Type	Matériau	Taille	Couleur
2750.110	Doigtiers	latex de caoutchouc naturel	S-XL	noire

Lotion hydratante

Lotion hydratante pour mains I.C. "BLUE"



Lotion hydratante ESD pour mains avec aloès vera, améliore le contact de bracelets, maintient les mains humides sans danger de contamination, sans silicone, pénètre rapidement.

dpvlink 7555



Article	Type
2070.1642.235	Lotion hydratante pour mains I.C. "BLUE" 235 ml / bouteille
2070.1642.235-ESD	Lotion hydratante pour mains I.C. "BLUE" 250 ml / bouteille ESD dissipatrice
2070.1642.470-ESD	Lotion hydratante pour mains I.C. "BLUE" 470 ml / distributeur ESD dissipateur avec pompe manuelle
2070.1642.940	Lotion hydratante pour mains I.C. "BLUE" 940 ml / distributeur avec pompe manuelle
2070.1642.3780	Lotion hydratante pour mains I.C. "BLUE" 3.780 ml / bouteille
2070.1642.940.BR	Support mural pour distributeur à 940 ml

Bracelets ESD

Bracelets élastiques type 2204



- élasticité extrêmement durable
- confortable, contact circonférentiel
- lavable
- réglable pour toute taille de poignet
- bouton-pression 3 mm

dpvlink 11234



Article	Couleur	Connexion
3M-2204	rouge	BP 3 mm

Bracelets élastiques type A



Bracelets élastiques -réglables par boucle-
fibres conductrices intégrées
plaque de contact métallique
-antiallergénique-

(BP = bouton-pression)

dpvlink 3437



Article	Couleur	Connexion
2050.750.3	bleu clair	BP 3 mm
2051.750.3	bleu foncé	BP 3 mm
2050.750.7	bleu clair	BP 7 mm
2050.750.10	bleu clair	BP 10 mm
2051.750.10	bleu foncé	BP 10 mm

Bracelets élastiques type B



Bracelets élastiques -réglables à l'intérieur-
fibres conductrices intégrées
sans plaque de contact métallique
-antiallergénique-

(BP = bouton-pression)

dpvlink 3456



Article	Couleur	Connexion
2060.220.3	rouge	BP 3 mm
2061.220.3	jaune	BP 3 mm
2062.220.3	bleu clair	BP 3 mm
2063.220.3	bleu foncé / jaune	BP 3 mm
2064.220.3	noire	BP 3 mm
2060.220.10	rouge	BP 10 mm
2061.220.10	jaune	BP 10 mm
2062.220.10	bleu clair	BP 10 mm
2063.220.10	bleu foncé / jaune	BP 10 mm
2064.220.10	noire	BP 10 mm

Bracelet thermoplastique type 4620



- pour l'utilisation dans une salle blanche
- léger, attractif et très confortable
- bracelet hygiénique, nettoyable
- taille unique

dpvlink 11236



Article	Couleur	Connexion
3M-4620	bleue	BP 3 mm
3M-4620-10	bleue	BP 10 mm

Bracelet en métal type standard



Bracelet en métal type standard

réglable, maillons en plastique échangeables BP = bouton-pression, extérieur avec revêtement isolant en résine époxyde

dpvlink 3477



Article	Couleur	Connexion
2050.750.5.3	bleu clair	BP 3 mm
2050.750.5.10	bleu clair	BP 10 mm
2051.750.5.3	noire	BP 3 mm
2051.750.5.10	noire	BP 10 mm

Bracelet en métal type Speidel



Bracelet en métal type Speidel

réglable à la plaque de connexion, extérieur avec revêtement isolant en résine époxyde, antiallergénique ESD

(BP = bouton-pression)

dpvlink 3532



Article	Couleur	Connexion
2052.750.5.3	noire	BP 3 mm
2052.750.5.10	noire	BP 10 mm

Câbles de mise à la terre

Câble de mise à la terre / câble spiralé 



Câble de mise à la terre très élastique
2 x 1 MOhm résistance de sécurité 
Type de connexion: boutons-pression (BP) sur les deux côtés

dpvlink 3542

Article	Couleur	Connexion	Câble
2100.752.3.4	bleu clair	BP 3 mm / 4 mm	2,4 m
2101.752.3.4	noire	BP 3 mm / 4 mm	2,4 m
2100.752.3.10	bleu clair	BP 3 mm / 10 mm	2,4 m
2101.752.3.10	noire	BP 3 mm / 10 mm	2,4 m
2101.752.3.10.360	noire	BP 3 mm / 10 mm	3,6 m
2100.752.7.10	bleu clair	BP 7 mm / 10 mm	2,4 m
2100.752.10.10	bleu clair	BP 10 mm / 10 mm	2,4 m
2101.752.10.10	noire	BP 10 mm / 10 mm	2,4 m
2101.752.10.10.360	noire	BP 10 mm / 10 mm	3,6 m
2101.752.10.10.500	noire	BP 10 mm / 10 mm	5,0 m



Câble de mise à la terre / câble spiralé 



Câble de mise à la terre très élastique
1 MOhm résistance de sécurité 
Type de connexion: bouton-pression = BP, fiche banane 4 mm = BA, autres

dpvlink 3551

Article	Couleur	Connexion	Câble
2100.751.3	bleu clair	BP 3 mm / BA + pince crocodile	2,4 m
2101.751.3	noire	BP 3 mm / BA + pince crocodile	2,4 m
2100.751.7	bleu clair	BP 7 mm / BA + pince crocodile	2,4 m
2100.751.10	bleu clair	BP 10 mm / BA + pince crocodile	2,4 m
2101.751.10	noire	BP 10 mm / BA + pince crocodile	2,4 m
2100.751.10.360	bleu clair	BP 10 mm / BA + pince crocodile	3,6 m
2101.751.3.0	noire	BP 3 mm / fiche de sécurité BA	2,4 m
2100.751.10.0	bleu clair	BP 10 mm / fiche de sécurité BA	2,4 m
2101.751.10.0	noire	BP 10 mm / fiche de sécurité BA	2,4 m
2101.751.3.2	noire	BP 3 mm / prise 4 mm coudée système 3M GSGS, compatible avec 3M	2,4 m
2101.751.10.2	noire	BP 10 mm / œillet M5	2,4 m



Câble spiralé mini 



Câble spiralé mini, ultra-léger, très élastique
2 x 1 MOhm résistance de sécurité 
Type de connexion: bouton-pression = BP, fiche banane 4 mm = BA

dpvlink 3589

Article	Couleur	Connexion	Câble
2101.780.3.10	noire	BP 3 mm / 10 mm	2,4 m
2101.780.3	noire	BP 3 mm / BA	2,4 m



Câble de mise à la terre / de connexion 



Câbles de mise à la terre, câble lisse, avec 1 MOhm résistance de sécurité 

Type de connexion: bouton-pression (BP), fiche banane 4 mm (BA), autres

dpvlink 3593

Article	Couleur	Connexion	Câble
2250.756	noire	BP 10 mm / BA	1,5 m
2250.756.2	noire	BP 10 mm / œillet M5	1,5 m
2250.756.10	noire	BP 10 mm / 10 mm	1,5 m
2250.765	noire	BP 10 mm / BA	3,0 m
2250.765.2	noire	BP 10 mm / œillet M5	3,0 m
2250.765.10	noire	BP 10 mm / 10 mm	3,0 m
2250.757	noire	BP 10 mm / empilable + prise BA/BA	3,0 m
2250.769.A10.2	noire	BP 10 mm biaisé / œillet de vis M5	4,6 m
2250.790	noire	BP 10 mm biaisé / œillet de vis M4	1,8 m
2250.790.2	noire	BP 10 mm biaisé / œillet de vis M4	4,5 m



Câbles de connexion, câble lisse, sans résistance. Type de connexion : bouton-pression (BP), œillet M4

dpvlink 3625

Article	Couleur	Connexion	Câble
2250.761	noire	BP 10 mm / 10 mm	0,2 m
2250.762	noire	BP 10 mm / 10 mm	1,5 m
2250.762.2	noire	BP 10 mm / œillet M5	1,5 m
2250.763	noire	œillet M4 / œillet M4	1,5 m
2250.764	noire	BP 10 mm / 10 mm	3,0 m
2250.764.2	noire	BP 10 mm / œillet M5	3,0 m



D'autres longueurs de 0,2 - 10,0 m disponibles sur demande

Bracelet double conducteur 



Bracelet de double conducteur ++série2300++, réglable; uniquement pour la série de câble 2300 

dpvlink 11258

Article	Couleur	Matériau
3M-2368	turquoise	tissu



Bracelet de double conducteur thermoplastique 



Bracelet de double conducteur ++série2300++, réglable; uniquement pour la série de câble 2300 

dpvlink 14054

Article	Couleur	Matériau
3M-4720	bleu	thermoplastique



Bracelet de double conducteur en métal



Bracelets de double conducteur en métal ++série2300++ disponible en différentes tailles; uniquement pour la série de câble 2300

dpvlink 14055

Article	Couleur	Matériau	Taille
Bracelet de double conducteur en métal			
3M-2384	noire	métal	S
3M-2385	noire	métal	M
3M-2386	noire	métal	L



Câble spiralé double conducteur série 2300



Câble spiralé double conducteur 1,5 - 3 m, bifilaire, fiche 3M / fiche jack 3,5 mm, ++série 2300++; seulement approprié pour des bracelets double conducteur

dpvlink 11262

Article	Couleur	Connexion	Câble	Connecteur
Câble spiralé double conducteur série 2300				
3M-2360	grise	fiche jack 3,5 mm	1,5 m	droit
3M-2370	grise	fiche jack 3,5 mm	3,0 m	droit
3M-2371	grise	fiche jack 3,5 mm	6,0 m	droit
3M-2360R	grise	fiche jack 3,5 mm	1,5 m	coudé
3M-2370R	grise	fiche jack 3,5 mm	3,0 m	coudé



Prises / borniers de mise à la terre

Prise de mise à la terre jaune avec 3 connecteurs



Prise de mise à la terre avec 3 connecteurs, large connecteur avec goupilles de retenue en plastique, BP = bouton-pression
1 MOhm résistance de sécurité

dpvlink 3663

Article	Couleur	Connexion	Version
Prise de mise à la terre jaune avec 3 connecteurs			
2201.230	jaune	3 x BP 10 mm	EU
2201.230.CH	jaune	3 x BP 10 mm	Suisse
2201.231	jaune	2 x BP 10 mm + 1 x prise de sécurité BA	EU
2201.231.CH	jaune	2 x BP 10 mm + 1 x prise de sécurité BA	Suisse
2201.233	jaune	2 x BP 10 mm + 1 x borne à vis 5 mm / avec écrou fileté (pour œillet M4/M5)	EU
2201.233.CH	jaune	2 x BP 10 mm + 1 x borne à vis 5 mm / avec écrou fileté (pour œillet M4/M5)	Suisse
2201.234	jaune	3 x prise de sécurité BA	EU
2201.234.CH	jaune	3 x prise de sécurité BA	Suisse



d'autres versions sur demande

Prise de mise à la terre



Prise de mise à la terre avec 1 connecteur, câble lisse de 1,5 m, connecteur avec goupilles de retenue en plastique
1 MOhm résistance de sécurité (BP = bouton-pression)

dpvlink 3650

Article	Couleur	Connexion	Version
Prise de mise à la terre			
2200.101	jaune / noire	BP 10 mm	EU
2200.101.CH	jaune / noire	BP 10 mm	Suisse
2200.103	jaune / noire	œillet M4	EU
2200.103.CH	jaune / noire	œillet M4	Suisse



Prise de mise à la terre, câble spiralé



Prise de mise à la terre avec 1 connecteur, câble spiralé de 2,4 m, connecteur avec goupilles de retenue en plastique
2 MOhm résistance de sécurité (BP = bouton-pression)

dpvlink 3654

Article	Couleur	Connexion	Version	Câble
Prise de mise à la terre, câble spiralé				
2200.111	jaune / noire	BP 10 mm	EU	2,4 m
2200.111.CH	jaune / noire	BP 10 mm	Suisse	2,4 m
2200.112	jaune / noire	BP 4 mm	EU	2,4 m
2200.112.CH	jaune / noire	BP 4 mm	Suisse	2,4 m
2200.113	jaune / noire	œillet M4	EU	2,4 m
2200.113.CH	jaune / noire	œillet M4	Suisse	2,4 m



Bornier de mise à la terre avec 3 connecteurs



Bornier de mise à la terre avec 3 connecteurs montés latéralement, type plat (profondeur 17 mm) comme point de connexion à la terre, câble de mise à la terre de 2 m avec œillet de vis M4 / connecteur
1 MOhm résistance de sécurité par connexion (BP = bouton-pression) LxLxP: 110x38x17mm

dpvlink 3697

Article	Couleur	Connexion	Version	Connecteur
Bornier de mise à la terre avec 3 connecteurs				
2200.6603	jaune	3 x BP 10 mm	EU	œillet de vis M4
2201.6603	jaune	3 x BP 10 mm	EU	connecteur
2201.6603.CH	jaune	3 x BP 10 mm	Suisse	connecteur



Bornier de mise à la terre avec 3 connecteurs



Bornier de mise à la terre avec 3 connecteurs, montés latéralement à angle, comme point de connexion à la terre, câble de mise à la terre de 3 m avec œillet de vis M4 / connecteur
1 MOhm résistance de sécurité par connexion (BP = bouton-pression) LxLxP: 72x37x38mm

dpvlink 8625

Article	Couleur	Connexion	Version	Connecteur
Bornier de mise à la terre avec 3 connecteurs				
2200.6503	jaune	3 x BP 10 mm	EU	œillet de vis M4
2201.6503	jaune	3 x BP 10 mm	EU	connecteur
2201.6503.CH	jaune	3 x BP 10 mm	Suisse	connecteur



Bornier de mise à la terre avec 3 connecteurs



Bornier de mise à la terre avec 3 connecteurs, montés latéralement à angle, comme point de connexion à la terre, câble de mise à la terre de 3 m avec œillet de vis M4 / connecteur 1 MOhm résistance de sécurité par connexion 
(BP = bouton-pression) LxLxP: 72x37x38mm

dpvlink 8628

Article	Connexion	Version	Connecteur
Bornier de mise à la terre avec 3 connecteurs			
2200.6522	1 x BP 10 mm (A) / 2 x prise de sécuritéEU BA 4 mm (D)		œillet de vis M4
2201.6522	1 x BP 10 mm (A) / 2 x prise de sécuritéEU BA 4 mm (D)		connecteur
2201.6522.CH	1 x BP 10 mm (A) / 2 x prise de sécuritéSuisse BA 4 mm (D)		connecteur



Bornier de mise à la terre avec 3 connecteurs



Bornier de mise à la terre avec 3 connecteurs montés latéralement, comme point de connexion à la terre, câble de mise à la terre de 2 m avec œillet de vis M4 1 MOhm résistance de sécurité par connecteur 
(BP = bouton-pression)

dpvlink 3685

Article	Couleur	Connexion
Bornier de mise à la terre avec 3 connecteurs		
2200.121.10.AW	jaune	2 x BP 10 mm + 1 x prise de sécurité BA
2200.121.10.1.AW	jaune	3 x BP 10 mm
2200.121.10.2.AW	jaune	2 x prise de sécurité BA 4 mm / BP 10 mm



Bornier de mise à la terre avec 4 connecteurs



Bornier de mise à la terre avec 4 connecteurs montés latéralement, comme point de connexion à la terre, brides de fixation, câble de mise à la terre de 2,5 m avec œillet de vis M4 1 MOhm résistance de sécurité par connexion 
(BP = bouton-pression)

dpvlink 3677

Article	Couleur	Connexion
Bornier de mise à la terre avec 4 connecteurs		
2200.121.10	noire / jaune	2 x BP 10 mm + 1 x prise de sécurité BA / borne à vis avec écrou fileté (pour œillet M4/M5)
2200.121.11	noire / jaune	3 x BP 10 mm / borne à vis avec écrou fileté (pour œillet M4/M5)
2200.121.13	noire / jaune	1 x BP 10 mm + 2 x prise BA 4 mm / borne à vis avec écrou fileté (pour œillet M4/M5)



Bornier de mise à la terre avec 4 connecteurs



Bornier de mise à la terre avec 4 connecteurs montés latéralement, comme point de connexion à la terre, brides de fixation, câble de mise à la terre de 2,5 m, connecteur avec goupilles de retenue en plastique 1 MOhm résistance de sécurité par connexion 
(BP = bouton-pression)

dpvlink 3681

Article	Couleur	Connexion	Version
2201.121.10	noire / jaune	2 x BP 10 mm + 1 x prise de sécuritéEU BA / borne à vis avec écrou fileté (pour œillet M4/M5)	
2201.121.10.CH	noire / jaune	2 x BP 10 mm + 1 x prise de sécuritéSuisse BA / borne à vis avec écrou fileté (pour œillet M4/M5)	
2201.121.11	noire / jaune	3 x BP 10 mm / borne à vis avec écrou fileté (pour œillet M4/M5)	EU
2201.121.11.CH	noire / jaune	3 x BP 10 mm / borne à vis avec écrou fileté (pour œillet M4/M5)	Suisse



Bornier de mise à la terre avec 6 connecteurs



Bornier de mise à la terre avec 6 connecteurs montés en haut, comme point de connexion à la terre, brides de fixation, câble de mise à la terre de 2,5 m avec œillet de vis M4 1 MOhm résistance de sécurité par connexion 
(BP = bouton-pression)

dpvlink 3665

Article	Couleur	Connexion	Câble
Bornier de mise à la terre avec 6 connecteurs			
2200.311	noire / jaune	6 x BP 10 mm	2,5 m



Bornier de mise à la terre avec 6 connecteurs



Bornier de mise à la terre avec 6 connecteurs montés en haut, comme point de connexion à la terre, brides de fixation, câble de mise à la terre de 2,5 m / connecteur avec goupilles de retenue en plastique 1 MOhm résistance de sécurité par connexion 
(BP = bouton-pression)

dpvlink 3669

Article	Couleur	Connexion	Version	Câble
Bornier de mise à la terre avec 6 connecteurs				
2201.311	noire / jaune	6 x BP 10 mm	EU	2,5 m
2201.311.CH	noire / jaune	6 x BP 10 mm	Suisse	2,5 m



Bornier de mise à la terre centrale



Plaque à bornes de connexion pour au maximum 7 câbles de mise à la terre avec œillet de vis M4, adapté au contact de câbles de mise à la terre à la terre ESD ou terre de protection.

dpvlink 10128

Article	Type	Connexion
2200.B	Bornier de mise à la terre centrale	7 bornes à vis pour œillet 4 mm



Bornier de mise à la terre -sur mesure-



Bornier de mise à la terre comme point de connexion à la terre, câble de mise à la terre de 2,5 m disponible avec œillet de vis M4 ou connecteur

1 MOhm résistance de sécurité par connexion ⚠

Le nombre de connecteurs peuvent varier entre 1 et 7.

Connecteurs / contacts :

- Type A Bouton-pression 10 mm
- Type B Bouton-pression 7 mm
- Type C Bouton-pression 4 mm
- Type D Prise de sécurité pour fiche banane 4 mm
- Type F Connexion de sécurité avec écrou moleté pour œillet M4/M5
- Type G Câble de connexion env. 20 cm / œillet 4M (pour châssis de table)
- Type H d'autres contacts sur demande

Exemple :

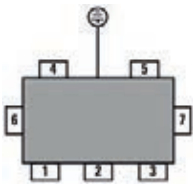

- Connecteur 1-3 3 x bouton-pression 10 mm (type A)
- Connecteur 4-5 2 x bouton-pression 4 mm (type C)
- Connecteur 6-7 2 x prise de sécurité (type D)

avec câble de mise à la terre 2,5 mm / œillet M4

dpvlink 3692

Article	Type
2201.spez	Bornier de mise à la terre -sur mesure-



Barre de mise à la terre centrale pour des systèmes de sols



Plaque à bornes de connexion pour mettre à la terre des systèmes de sols, se compose de :

- tôle à bornes avec 2 vis
- bande de cuivre auto-adhésive, 2m
- couvercle de protection
- prise de fiche banane pour contact du câble de mesure d'un testeur de résistance
- logo ESD

dpvlink 17661

Article	Type
2200.BFE	Barre de mise à la terre centrale pour des systèmes de sols



Distributeur de mise à la terre avec 8 connecteurs



Distributeur de mise à la terre avec 8 connecteurs montés en haut, comme point de référence de mise à la terre, câble de mise à la terre 2 m / fausse fiche Schuko

Conformément à la norme ESD
DIN EN 61340-5-1 ⚠

dpvlink 26190

Article	Couleur	Version
7110.E8.Y	blanche / jaune	EU



Accessoires



dpvlink 3642



Article	Type
2287.10.4	Adaptateur pour fiche banane, isolé BP 10 mm / BP 4 mm sur BA
2287.10.10	Adaptateur pour fiche banane, isolé BP 10 mm / 10 mm pliable sur BA
2280.778	Kit de conversion de 4 mm Prise de fiche banane au système de bouton-pression 10 mm
2280.771.WKZ	Outil de rivetage -grand- pour des boutons-pression BP 10 mm
2280.772.WKZ	Outil de rivetage -petit- pour des boutons-pression BP 10 mm
2280.771	Bouton-pression 10 mm Embase de BP 10 mm (partie sphérique et de rivet)
2280.773	Pince crocodile petite, non isolée
2280.774	Pince crocodile grande, isolée VDE
2280.800	Emporte-pièce avec plaque en aluminium 80x80x10 mm pour poinçonner des trous pour des rivets de bouton-pression dans des revêtements de sols et de tables en fer forgé avec tranchant trempé
2280.778.6.7	Adaptateur à pression 7 mm Bouton-pression 10 mm avec largeur hexagonale 3,5 mm, embout fileté M6 x 16, hauteur hexagonale + bouton-pression = 7 mm
2280.778.6.11	Adaptateur à pression 11 mm Bouton-pression 10 mm avec largeur hexagonale 7 mm, embout fileté M6 x 16, hauteur hexagonale + bouton-pression = 11 mm
2280.80014	Set universel bouton-pression 1, BP 10 mm, type 80014 composé de: partie sphérique BP 10 mm, ressort BP 10 mm vis long et court, rondelle, étiquette EPA.Bonding, embase de vis
2280.80016	Set universel bouton-pression 2, BP 10 mm, type DPV composé de: Partie sphérique BP 10 mm, vis, rondelle, étiquette EBP, embase de vis (5 pièces) pour des revêtements de sols et de tables, épaisseur maximale 3,5 mm

Kit de service ESD

Kit de service



Kit de service comme poste de travail mobile et protégé dans le service après-vente. Pour l'utilisation mobile le kit de service est emballé dans une poche de transport durable et antistatique.

Le kit se compose d'un tapis en vinyle dissipateur en permanence, à bords arrondis, multicouche, complété par un câble de mise à la terre de 3m avec une pince crocodile et un bracelet réglable avec un câble spiralé pour mettre à la terre des personnes.

réglable avec un câble spiralé pour mettre à la terre des personnes.

Des outils et systèmes de mise à la terre peuvent être conservés séparément dans deux poches intégrées.

Conformément à la norme ESD DIN EN 61340-5-1 

dpvlink 2181

Article	Type
2400.700.KIT	Kit de service complet (rouge) Tapis: 650 x 600 mm



Kit de service ECOSTAT®



Le kit de service dissipateur en permanence est conçu pour l'utilisation mobile. Le tapis bleu bordé est facile à plier et à fixer avec une bande élastique.

Le kit se compose d'un tapis en TPU (polyuréthane thermoplastique), avec 2 boutons-pressoir de 10 mm, un câble spiralé avec bracelet réglable, un câble de mise à la terre de 3 m avec une pince crocodile (VDE).

Conformément à la norme ESD DIN EN 61340-5-1 

dpvlink 19823

Article	Type
2400.FS.KIT	Kit de service ECOSTAT® Bracelet et câble de mise à la terre de 3 m avec large pince crocodile (VDE); dimensions: 650 mm x 600 mm



Service Kit ESD type 726 ECO



La protection contre les décharges électrostatiques est très souvent négligée ou simplement oubliée lors de travaux d'installation ou de montage. Mais aussi dans ce cas-là, il y a un risque très élevé des composants et pièces sensibles aux décharges électrostatiques.

Le kit se compose d'un tapis en vinyle dissipateur en permanence, complété par un câble de mise à la terre de 3m avec une pince crocodile et un bracelet réglable avec un câble spiralé pour mettre à la terre des personnes.

Des outils et systèmes de mise à la terre peuvent être conservés séparément dans deux poches intégrées.

Conformément à la norme ESD DIN EN 61340-5-1 

dpvlink 19992

Article	Type
2401.726.ECO-red	Service Kit ESD type 726 ECO rouge Tapis: 650 x 600 mm
2401.726.ECO-blue	Service Kit ESD type 726 ECO bleu Tapis: 650 x 600 mm



Kits pour poste de travail

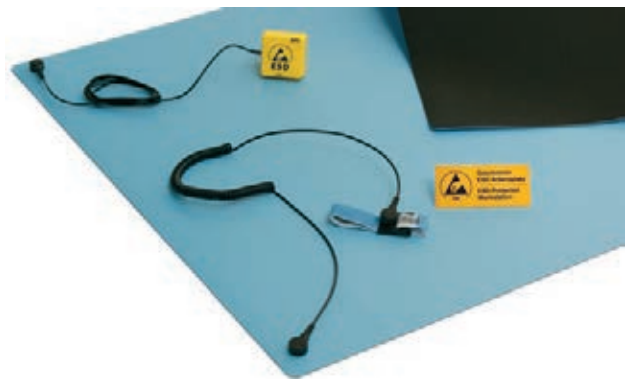

Kits de tapis de table ESD, complets

Kits de tapis de table se compose de :

- Tapis de table en caoutchouc synthétique 600 x 900 mm ou 600 x 1200 mm
- Couleur des tapis de table sélectionnable: beige (.2), gris platine (.3), vert-de-gris (.4), bleu clair (.5)
- Kit d'accessoires 1
 - 2050.750.3 Bracelet BP 3 mm réglable, bleu clair
 - 2101.752.3.10 Câble de mise à la terre BP 3/10 mm câble spiralé de 2,4m, noir
 - 2200.101 Prise de mise à la terre BP 10 mm (Europe) fiche isolante Schuko, câble lisse 1,5 m
 - 2200.101.CH Prise de mise à la terre BP 10 mm (Suisse) connecteur version Suisse, câble lisse 1,5 m
 - 2850.10050.EPA Panneau avertisseur PVC 100x50 mm "ESD geschützter Arbeitsplatz"



Kits de table version pour l'Europe

dpvlink 3324

Article	Type
1401.610	Kit de table complet -version 1 - tapis de table 600 x 900 mm - kit d'accessoires 1 couleur des tapis de table sélectionnable: beige[.2], gris platine [.3], vert-de-gris[.4], bleu clair[.5]
1401.615	Kit de table complet -version 2 - tapis de table 600 x 1200 mm - kit d'accessoires 1 couleur des tapis de table sélectionnable: beige[.2], gris platine [.3], vert-de-gris[.4], bleu clair[.5]

Kits de table version pour la Suisse

dpvlink 12639

Article	Type
1401.610.CH	Kit de table complet -version 1 - tapis de table 600 x 900 mm - kit d'accessoires CH couleur des tapis de table sélectionnable: beige[.2], gris platine [.3], vert-de-gris[.4], bleu clair[.5]
1401.615.CH	Kit de table complet -version 2 - tapis de table 600 x 1200 mm - kit d'accessoires CH couleur des tapis de table sélectionnable: beige[.2], gris platine [.3], vert-de-gris[.4], bleu clair[.5]

Kits de tapis de table / sols ESD, complets



Kits de tapis de table/de sols, suivant la version comprenant des composants suivants: ⚠️

- **Tapis de table en caoutchouc synthétique** 600 x 900 mm article 1402.66[...].S ou 600 x 1220 mm article 1402.66[...].S.2 couleurs: beige [2], gris platine [3], vert-de-gris[4], bleu clair [5]



- **Tapis de sols type astro ec épaisseur 2 mm versions 3 - 6** couleur: gris/design granulé (adapté aux chaises roulantes sous condition) 1200 x 1500 mm, taille 1 [article 1250.653.1500] ou 1200 x 2500 mm, taille 2 [article 1250.653.2500]
- **Tapis de sols type MEGA épaisseur 3,5 mm versions 7 - 10** couleur: gris stone (adapté aux chaises à roulettes) 1200 x 1500 mm, taille 1 [article 1250.681.1500] ou 1200 x 2500 mm, taille 2 [article 1250.681.2500]
- **Tapis de sols type EL II épaisseur 2 mm versions 11 - 14** couleur: gris moyen (adapté aux chaises à roulettes sous condition) 1220 x 2000 mm, taille 1 [article 1260.791.S] ou 1500 x 2000 mm, taille 2 [article 1260.791.S.1]
- **Kit d'accessoires 2**, pour des kits de tapis de table/de sols, comprenant:
 - Bracelet BP 3 mm** BP 3 mm, réglable, bleu [article 2050.750.3]
 - Câble de mise à la terre BP 3/10 mm** câble spiralé de 2,4 m, noir [article 2101.752.3.10]
 - 2 x câble de connexion BP 10 mm / oeillet M4** câble lisse de 1,5 m, noir [article 2250.762.2]
 - Bornier de mise à la terre avec 4 connexions** 3 x BP 10 mm + 1 x borne à vis avec écrou moleté M4
 - câble de mise à la terre de 2,5 m / fiche isolante [article 2201.121.11]
 - Panneau avertisseur ESD, film PVC 40 x 90 mm** inscription bilingue (anglais/allemand) "ESD geschützter Arbeitsplatz/ESD protected workstation" [article 2850.10050.EPA]

Toutes les versions sont aussi disponibles avec connecteur Suisse

Kits de tapis de table/sols versions 3 - 6

avec tapis de sols type astro ec, épaisseur 2 mm
couleur: gris/design granulé/ en caoutchouc synthétique
1200 x 1500 mm, taille 1 [article 1250.653.1500] ou
1200 x 2500 mm, taille 2 [article 1250.653.2500]
(adapté aux chaises à roulettes sous condition, par fixation avec ruban adhésif à double face ou par bande de tissu Quick-Lift)



dpvlink 3327

Article	Type
1401.620	Kit de tapis de table/sols complet - version 3 - tapis de table 600 x 900 mm - tapis de sols 1200 x 1500 x 2 mm - kit d'accessoires 2
1401.625	Kit de tapis de table/sols complet - version 4 - tapis de table 600 x 1200 mm - tapis de sols 1200 x 1500 x 2 mm - kit d'accessoires 2
1401.630	Kit de tapis de table/sols complet - version 5 - tapis de table 600 x 900 mm - tapis de sols 1200 x 2500 x 2 mm - kit d'accessoires 2
1401.635	Kit de tapis de table/sols complet - version 6 - tapis de table 600 x 1200 mm - tapis de sols norastat 1200 x 2500 x 2 mm - kit d'accessoires 2



Kits de tapis de table/sols versions 7 - 10

avec tapis de sols type MEGA, épaisseur 3,5 mm
couleur: gris stone / en caoutchouc synthétique 1200 x 1500 mm, taille 1 [article 1250.681.1500] ou 1200 x 2500 mm, taille 2 [article 1250.681.2500]
adapté aux chaises à roulettes



dpvlink 3332

Article	Type
1401.665	Kit de tapis de table/sols complets version 7 - tapis de table 600 x 900 mm - tapis de sols 1200 x 1500 x 3,5 mm - kit d'accessoires 2
1401.675	Kit de tapis de table/sols complets version 8 - tapis de table 600 x 1200 mm - tapis de sols noraplan 1200 x 1500 x 3,5 mm - kit d'accessoires 2
1401.685.1	Kit de tapis de table/sols complets version 9 - tapis de table 600 x 900 mm - tapis de sols noraplan 1200 x 2500 x 3,5 mm - kit d'accessoires 2
1401.695	Kit de tapis de table/sols complets version 10 - tapis de table 600 x 1200 mm - tapis de sols noraplan 1200 x 2500 x 3,5 mm - kit d'accessoires 2



Kits de tapis de table/sols versions 11 - 14

avec tapis de sols type EL II, épaisseur 2 mm
couleur: gris moyen / PVC/vinyle
1220 x 2000 mm, taille 1 [article 1260.791.S] ou
1500 x 2000 mm, taille 2 [article 1260.791.S.1]
(adapté aux chaises à roulettes sous condition, par fixation avec ruban adhésif à double face ou par bande de tissu Quick-Lift)



dpvlink 3337

Article	Type
1401.720	Kit de tapis de table/sols complet version 11 - tapis de table 600 x 900 mm - tapis de sols Canplan EL II 1220 x 2000 x 2 mm - kit d'accessoires 2
1401.725	Kit de tapis de table/sols complet version 12 - tapis de table 600 x 1200 mm - tapis de sols Canplan EL II 1220 x 2000 x 2 mm - kit d'accessoires 2
1401.730	Kit de tapis de table/sols complet version 13 - tapis de table 600 x 900 mm - tapis de sols Canplan EL II 1500 x 2000 x 2 mm - kit d'accessoires 2
1401.735	Kit de tapis de table/sols complet version 14 - tapis de table 600 x 1200 mm - tapis de sols Canplan EL II 1500 x 2000 x 2 mm - kit d'accessoires 2



Revêtements de table en caoutchouc synthétique

Les revêtements de table en caoutchouc synthétique sont conducteurs et dissipateurs. Particulièrement dans l'industrie électronique les revêtements composites à deux couches entraînent une compensation de potentiel contrôlée ou une décharge douce et en faisant protégé des personnes, composants et appareils électroniques. Par leur haute fonctionnalité les revêtements font leurs preuves à nombreux postes de travail depuis des années.

Tapis de table

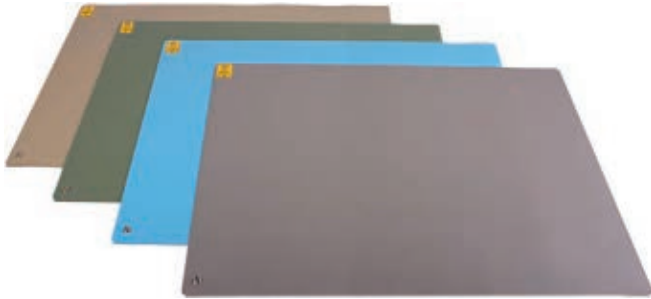

- approprié et pour une pose libre et pour une agglutination
- pas de corrosion aux contacts électroniques
- résistant à l'étain et à la chaleur jusqu'à 60°C
- couche d'usure dissipative et résistante à l'usure, couche inférieure de grande valeur ohmique
- facile à nettoyer
- structure à deux couches
- caoutchouc très résistant à l'usure, très élastique
- résistant à l'abrasion
- dimensionnellement stable
- compatible avec l'environnement
- dépourvu de PVC, plastifiants, halogènes et métaux lourds

(si nécessaire, fixation avec ruban adhésive à deux face ou bande de tissu Quick-Lift)

Épaisseur: 2 mm
couleur: beige, gris platine, vert-de-gris, bleu clair



Conformément à la norme ESD DIN EN 61340-5-1 

Complètement avec 2 connexions à bouton-pression BP 10 mm au côté court et des coins arrondis, une fois avec étiquette EBP
-autres connexions disponibles-

dpvlink 2663



Article	Couleur	L [mm]	L [mm]	Épaisseur [mm]
Tapis de table				
1402.662.S.1	beige	600	600	2
1402.662.S	beige	600	900	2
1402.662.S.2	beige	600	1200	2
1402.662.S.3	beige	700	1200	2
1402.662.S.4	beige	800	1200	2
1402.663.S.1	grise	600	600	2
1402.663.S	grise	600	900	2
1402.663.S.2	grise	600	1200	2
1402.663.S.3	grise	700	1200	2
1402.663.S.4	grise	800	1200	2
1402.664.S.1	vert	600	600	2
1402.664.S	vert	600	900	2
1402.664.S.2	vert	600	1200	2
1402.664.S.3	vert	700	1200	2
1402.664.S.4	vert	800	1200	2
1402.665.S.1	bleu clair	600	600	2
1402.665.S	bleu clair	600	900	2
1402.665.S.2	bleu clair	600	1200	2
1402.665.S.3	bleu clair	700	1200	2
1402.665.S.4	bleu clair	800	1200	2

Revêtement de table en rouleaux



- approprié et pour une pose libre et pour une agglutination
- Pas de corrosion aux contacts électroniques
- résistant à l'étain et à la chaleur jusqu'à 60°C
- couche d'usure dissipative et résistante à l'usure, couche inférieure de grande valeur ohmique
- facile à nettoyer
- structure à deux couches
- caoutchouc très résistant à l'usure, très élastique
- résistant à l'abrasion
- dimensionnellement stable
- compatible avec l'environnement
- dépourvu de PVC, plastifiants, halogènes et métaux lourds

(si nécessaire, fixation avec ruban adhésive à deux face ou bande de tissu Quick-Lift)

Épaisseur: 2 mm
couleur: beige, gris platine, vert-de-gris, bleu clair



Conformément à la norme ESD DIN EN 61340-5-1 

dpvlink 2757



Article	Couleur	L [mm]	Longueur du rouleau [m]	Épaisseur [mm]
Revêtement de table en rouleaux				
1402.662.R.061	beige	610	10	2
1402.662.R.100	beige	1000	10	2
1402.662.R	beige	1220	10	2
1402.663.R.061	grise	610	10	2
1402.663.R.100	grise	1000	10	2
1402.663.R	grise	1220	10	2
1402.664.R	vert	1220	10	2
1402.665.R.061	bleu clair	610	10	2
1402.665.R.100	bleu clair	1000	10	2
1402.665.R	bleu clair	1220	10	2
1402.66[.].Z			Découpe	



Solutions individuelle - configurer en ligne

Configurateur

Revêtements de table / Revêtements de sol / Rouleaux

Revêtement de table Soft

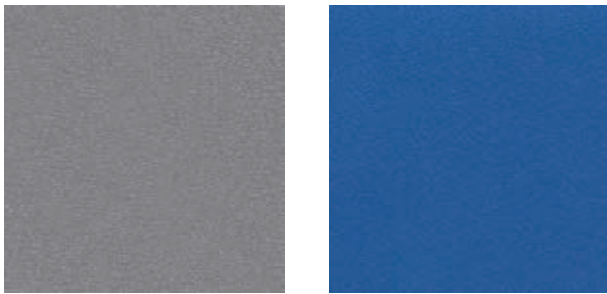

- tapis de table en caoutchouc synthétique résistant à l'usure
- composite à trois couches avec noyau moussé
- Epaisseur 3 mm
- 2 boutons-presseur de 10 mm
- sans halogène
- élastique en permanence
- très amortissant
- résistant à l'étain et aux hautes températures jusqu'à 60°C
- volume conducteur

Conformément à la norme ESD DIN EN 61340-5-1

Querschnitt:



dpvlink 19721

Article	Couleur	L [mm]	L [mm]	Épaisseur [mm]
Revêtement de table Soft tapis de table				
1432.663.SO.S	grise	600	900	3
1432.663.SO.S1	grise	600	600	3
1432.663.SO.S2	grise	1200	600	3
1432.663.SO.S3	grise	1200	700	3
1432.663.SO.S4	grise	1200	800	3
1432.665.SO.S	bleu roi	600	900	3
1432.665.SO.S1	bleu roi	600	600	3
1432.665.SO.S2	bleu roi	1200	600	3
1432.665.SO.S3	bleu roi	1200	700	3
1432.665.SO.S4	bleu roi	1200	800	3



Revêtement de table Soft en rouleaux



dpvlink 19830

Article	Couleur	L [mm]	Longueur du rouleau [m]	Épaisseur [mm]
Revêtement de table Soft en rouleaux				
1432.663.SO.R61	grise	610	10	3
1432.663.SO.R	grise	1220	10	3
1432.663.SO.Zuschnitt	grise	Découpe		
1432.665.SO.R61	bleu roi	610	10	3
1432.665.SO.R	bleu roi	1220	10	3
1432.665.SO.Zuschnitt	bleu roi	Découpe		



Revêtements de table en vinyle ESD

Revêtements de table en vinyle dissipateur type 8200



Les revêtements de table et de sols Premium de cette gamme de produits se composent d'une construction unique à trois couches. La couche supérieure en vinyle dissipateur en permanence a une résistance suffisamment faible pour dissiper de manière sécurisée des conducteurs statiquement chargés. La couche en vinyle empêche des court-circuits entre les contacts sur la partie inférieure des circuits imprimés placés sur la surface de travail. En raison de sa conductivité élevée la couche moyenne apporte la contribution la plus importante de la décharge statique à la terre. La troisième couche se compose d'une mousse dissipatrice et antidérapante pour assurer un soutien fiable et sûr sur la surface du sol.

Epaisseur: 3,5 mm

Tapis complètement avec 2 connexions à bouton-pression BP 10 mm et des coins arrondis - autres connexions disponibles -

Conformément à la norme ESD DIN EN 61340-5-1

dpvlink 17149

Article	Couleur	L [mm]	L [mm]	Épaisseur [mm]
Revêtements de table en vinyle dissipateur type 8200				
3M-8223.DK	grise	900	600	3,5
3M-8224.DK	bleue	900	600	3,5
3M-8213.DK	grise	1200	600	3,5
3M-8214.DK	bleue	1200	600	3,5
3M-8203.DK	grise	1800	1200	3,5
3M-8204.DK	bleue	1800	1200	3,5



Rouleaux

dpvlink 17159

Article	Couleur	L [mm]	Longueur du rouleau [m]	Épaisseur [mm]
Revêtement de table en vinyle dissipateur -en rouleaux-				
3M-82A3	grise	1220	15,24	3,5
3M-82A4	bleue	1220	15,24	3,5



Plateaux de table ESD / stratifié dur HPL-ESD

Plateaux de table HPL-ESD 



- pour rattraper des postes de travail de montage et de laboratoire
- volume conducteur électrostatiquement
- face supérieure en stratifié dur dissipateur avec panneau en bois reconstitué, collé de manière conductrice
- face inférieure avec contrebalancement
- chant thermocollant en plastique, gris
- épaisseur standard: 27 mm - épaisseurs spéciales sur demande
- couleur: gris clair

Conformément à la norme ESD DIN EN 61340-5-1 

dpvlink 3342

Article	Ausführung
1920.HPL-ESD	Plateaux de travail HPL-ESD



Revêtement d'étagères ESD

Tapis d'étagère en plastique EVA 



Tapis d'étagère en plastique EVA approprié pour des étagères, armoires à outils, des chariots et d'autres surfaces de dépôt

Épaisseur: 1,5 mm
Couleur: noire
Température maximale: 50°C

Conformément à la norme ESD DIN EN 61340-5-1 

dpvlink 13873

Article	Couleur	L [mm]	Longueur du rouleau [m]	Épaisseur [mm]
Tapis d'étagère en plastique EVA				
1460.500.R.055	noire	550	24	1,5
1460.500.R.110	noire	1100	24	1,5
1460.500.Z	noire	Découpe		1,5



Tapis d'étagère en rouleaux 



Tapis en caoutchouc synthétique résistant à l'usure pour des étagères et des espaces de rangements; résistant à la chaleur, volume conducteur. Approprié pour une pose libre / étagères.

(si nécessaire, fixation avec ruban adhésive à double côté ou de bande en tissu Quick-Lift)

Épaisseur: 1,5 mm
couleur: noire

Conformément à la norme ESD DIN EN 61340-5-1 

dpvlink 14539

Article	Couleur	L [mm]	Longueur du rouleau [m]	Épaisseur [mm]
Tapis d'étagère en rouleaux				
1450.659.R	noire	1220	10	1,5
1450.659.R61	noire	610	10	1,5
1450.659.R40	noire	400	10	1,5
1450.659.Z	noire	Découpe		1,5



Tapis avec rainures +NBR+ en rouleaux 



Tapis en NBR (mélange de caoutchouc neuf) pour des chariots de transports, armoires à outils, étagères et d'autres espaces de rangements; antidérapant, volume conducteur. Approprié pour une pose libre / étagères.

(si nécessaire, fixation avec ruban adhésive à double côté ou de bande en tissu Quick-Lift)

Épaisseur: 3 mm / avec rainures
couleur: noire

Conformément à la norme ESD DIN EN 61340-5-1ESD

dpvlink 4095

Article	Couleur	L [mm]	Longueur du rouleau [m]	Épaisseur [mm]
Tapis avec rainures +NBR+ en rouleaux				
1451.7500.R.120	noire	1200	10	3
1451.7500.Z	noire	Découpe		3



Solutions individuelle - configurer en ligne

Configurateur
Revêtements de table / Revêtements de sol / Rouleaux

Sol ESD

Tapis et rouleaux ESD

Revêtement de sols noraplan astro ec **nora** 

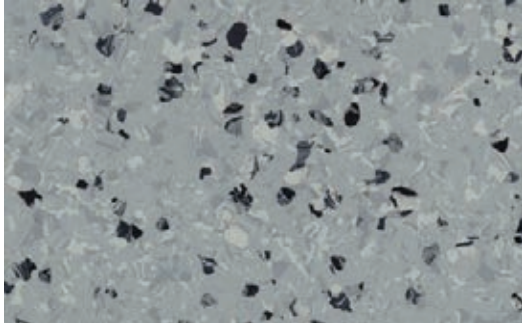

- approprié et pour une pose libre et pour une agglutination
- pas de corrosion aux contacts électroniques
- résistant à l'étain et à la chaleur
- couche d'usure dissipative et résistante à l'usure, couche inférieure de grande valeur ohmique
- facile à nettoyer
- structure à deux couches
- caoutchouc très résistant à l'usure, très élastique
- résistant à l'abrasion
- dimensionnellement stable
- compatible avec l'environnement
- dépourvu de PVC, plastifiants, halogènes et métaux lourds
- largement résistant aux produits chimiques
- marque de production allemande

(fixation avec ruban adhésive à double côté ou de bande en tissu Quick-Lift)

Épaisseur: 2 mm
couleur: gris/design granulé

Conformément à la norme ESD DIN EN 61340-5-1 

Tapis de sols

Tapis complètement avec 2 connexions à bouton-pression BP 10 mm et des coins arrondis

dpvlink 14041 

Article	Couleur	L [mm]	L [mm]	Épaisseur [mm]
Revêtement de sols noraplan astro ec				
1250.653.1500	grise	1200	1500	2
1250.653.2000	grise	1200	2000	2
1250.653.2500	grise	1200	2500	2
1250.653.3000	grise	1200	3000	2

Rouleaux et découpe

dpvlink 14557 

Article	Couleur	L [mm]	Longueur du rouleau [m]	Épaisseur [mm]
Revêtement de sols noraplan astro ec en rouleaux				
1250.653.R	grise	1220	12	2
1250.653.Z	grise	Découpe		2

Revêtement de sols type MEGA



Revêtement volume dissipateur en caoutchouc synthétique avec dos conducteur

- revêtement composite à deux couches
- pour une pose libre sans agglutination, autoportant
(si nécessaire, fixation avec ruban adhésive à double côté ou de bande en tissu Quick-Lift)

Épaisseur: 3,5 mm / adapté aux chaises à roulettes
couleur: gris foncé/design granulé

Conformément à la norme ESD DIN EN 61340-5-1 
résistance d'isolation conformément à DIN VDE 0100 T410

Tapis de sols

Tapis complètement avec 2 connexions à bouton-pression BP 10 mm et des coins arrondis

dpvlink 14563 

Article	Couleur	L [mm]	L [mm]	Épaisseur [mm]
Revêtement de sols type MEGA				
1250.681.1500	gris foncé	1200	1500	3,5
1250.681.1650	gris foncé	1200	1650	3,5
1250.681.2000	gris foncé	1200	2000	3,5
1250.681.2500	gris foncé	1200	2500	3,5

Rouleaux et découpe

dpvlink 14569 

Article	Couleur	L [mm]	Longueur du rouleau [m]	Épaisseur [mm]
Revêtement de sols type MEGA en rouleaux				
1250.680.R	gris foncé	1220	10	3,5
1250.680.Z	gris foncé	Découpe		3,5

Tapis de sols type EL II SD 



Revêtement de sols en PVC dissipateur avec sous-couche à faible impédance. Approprié pour une pose libre avec fixation / tapis de sols.

(fixation avec ruban adhésive à double côté ou de bande en tissu Quick-Lift)

Épaisseur: 2 mm / adapté aux chaises à roulettes par fixation ou agglutination
couleur: gris moyen
complètement avec 2 connexions à bouton-pression BP 10 mm et des coins arrondis
Conformément à la norme ESD DIN EN 61340-5-1 
Résistance d'insolent correspond à la norme DIN VDE 0100 T410

dpvlink 2845 

Article	Couleur	L [mm]	L [mm]	Épaisseur [mm]
Tapis de sols type EL II SD				
1260.791.S	gris moyen	1220	2000	2
1260.791.S.1	gris moyen	1500	2000	2

Revêtement de sols type EL II SD en rouleaux

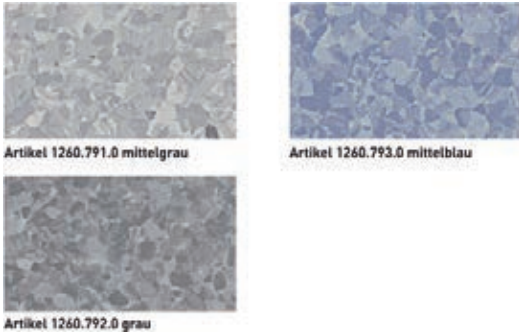

Revêtement de sols en PVC dissipateur avec surface lisse et sous-couche à faible impédance. Apprroprié pour une pose fixe par agglutination. Découpe approprié pour une pose libre avec fixation.

(si nécessaire, fixation avec ruban adhésive à double côté ou de bande en tissu Quick-Lift)

Épaisseur: 2 mm / adapté aux chaises à roulettes par fixation ou agglutination
Couleurs : gris moyen, gris, bleu moyen

Conformément à la norme ESD DIN EN 61340-5-1 

Résistance d'insolément correspond à la norme DIN VDE 0100 T410
Forme en tuile 610 x 610 mm disponible sur demande

dpvlink 2848 				
Article	Couleur	L [mm]	Longueur du rouleau [m]	Épaisseur [mm]
Revêtement de sols type EL II SD en rouleaux				
1260.791.0	gris moyen	2000	23	2
1260.792.0	grise	2000	23	2
1260.793.0	bleu moyen	2000	23	2
1260.791.Z	gris moyen	Découpe		2

Revêtement de sols aiguilleté

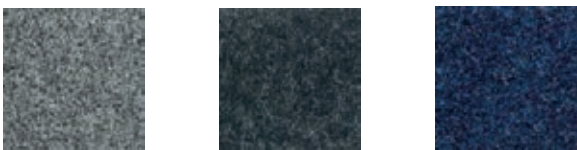

Revêtement de sol durable en polyamide, spécialement approprié pour l'utilisation dans des bureaux avec des exigences ESD; matériau de base : aiguilleté en 100% polyamide avec fibre Dorix; résistant à l'usure; adapté aux chaises à roulettes selon le type de surface; épaisseur: 6,5 mm;

Conformément à la norme ESD DIN EN 61340-5-1 

dpvlink 10194 				
Article	Couleur	L [mm]	Longueur du rouleau [m]	Épaisseur [mm]
Revêtement de sols aiguilleté				
1810.8404	gris clair	2000	25-35	6,5
1810.9604	anthracite	2000	25-35	6,5
1810.7204	bleu roi	2000	25-35	6,5



Solutions individuelle - configurer en ligne
Configurateur
Revêtements de table / Revêtements de sol / Rouleaux

Revêtement de sol Cano CB

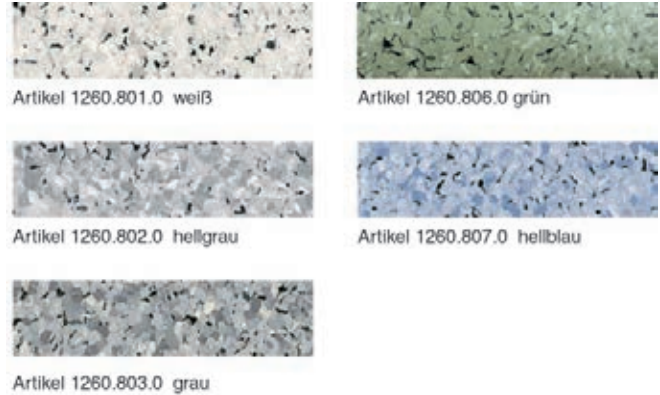

Revêtement de sols en PVC dissipateur avec surface lisse et sous-couche à faible impédance. Apprroprié pour une pose fixe par agglutination.

Épaisseur: 2 mm / adapté aux chaises à roulettes par fixation ou agglutination

couleurs: blanc, gris clair, gris, vert clair, bleu clair

Conformément à la norme ESD DIN EN 61340-5-1 

Valeur typique de la résistance de fuite $R_e = 10^4 - 10^6$ Ohm

Forme en tuiles 610 x 610 mm disponible sur demande

dpvlink 2945 				
Article	Couleur	L [mm]	Longueur du rouleau [m]	Épaisseur [mm]
Revêtement de sol Cano CB				
1260.801.0	blanche	2000	23	2
1260.802.0	gris clair	2000	23	2
1260.803.0	grise	2000	23	2
1260.806.0	vert clair	2000	23	2
1260.807.0	bleu clair	2000	23	2

Tapis de sol PVC Ecostat PR - 2.0

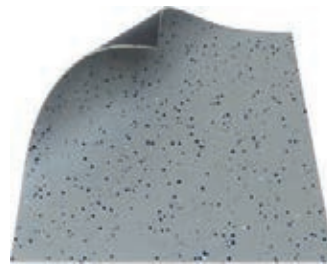

- PVC à une couche
- épaisseur: 2 mm
- volume conducteur
- résistant à l'abrasion
- élastique en permanence
- adapté aux chaises à roulettes (dépendant de la nature du sous-sol)
- usage multiple
- dos conducteur
- autoportant (pas collé)
- couleur : grise

Conformément à la norme ESD DIN EN 61340-5-1 

Tapis de sol

complément avec 2 boutons-pression BP 10 mm et coins arrondis

dpvlink 23291 				
Article	Couleur	L [mm]	L [mm]	Épaisseur [mm]
Tapis de sol PVC Ecostat PR - 2.0				
1250.7004.L	grise	2000	1500	2
1250.7004.S	grise	2000	1200	2

Rouleaux et découpe

dpvlink 24970 				
Article	Couleur	L [mm]	Longueur du rouleau [m]	Épaisseur [mm]
Ecostat PR - 2.0 PVC rouleaux				
1250.7004.R	grise	2000	9	2
1250.7004.Z	grise	Découpe		2

Dalles encastrables ESD

ColoRex PLUS système en dalles encastrables

En raison de ses propriétés ColoRex Plus est un système de revêtement de sol de haute qualité en dalles encastrables utilisé dans des zones où d'autres revêtements de sol seraient surchargés et des mesures de préparation sophistiquées et des temps d'arrêt seraient la conséquence.

La pose

Un pose libre de ce système de revêtement de sol est possible sur presque tous les sols, même sur les problématiques, qui ont une humidité résiduelle plus élevée ou qui sont défectueux, contaminés par huile et épuisés. En plus, il est possible de souder le système thermiquement de sorte qu'il est conforme aux plus hautes exigences hygiénique et à la norme WHG 19.

Par la pose libre ColoRex PLUS est immédiatement accessible. Les dalles sont connectées par un système spéciale de queues d'arronde invisible. Son unique structure assure la conductivité électrique pour la première fois même en cas d'une pose libre.



Faible charge des personnes

Dans chaque espace des personnes génèrent des charges par leur mouvements. ColoRex les dissipent fiablement via les veins dans le matériau.

Possibilités d'utilisation

Grâce à son matériau à haute densité la surface de ColoRex est complètement lisse et sans pores et ainsi appropriée pour l'utilisation dans des salles blanches. En plus, Il a des propriétés de dégazage très faibles ce qui devient de plus en plus important pour être utilisé dans des salles blanches.

Assainissement possible à 100%

La structure spéciale du matériau de ColoRex facilite un assainissement partiel sans problème en cas des endommagements superficiels. La structure homogène aide à effectuer des réparations effectives en moyen de thermo-soudage matière sur matière ce qui n'affecte ni la conductivité ni l'optique.

Les plus-valeurs les plus importantes d'un coup d'oeil :

- pose libre simple et rapide en pleine exploitation / production
- permet d'éviter de coûteux travaux d'assainissement
- pose possible sur des sols humides et problématiques
- immédiatement accessible après la pose
- connexion invisible des dalles, thermiquement soudable
- conductivité électrique (en cas de ColoRex EC)
- réutilisable dans une autre zone

Conformément à la norme ESD DIN EN 61340-5-1 

Forbo sélection de couleurs pour dalles encastrables ColoRex Plus EC



EC621004 Montblanc

Système de revêtement de sols ESD ColoRex PLUS, dalles encastrables



Données techniques:

<i>Symbole CE</i>	EN 14014	Conform
<i>Surface</i>		lisse
<i>Épaisseur</i>	EN 428	10,5 mm
<i>Dimensions (sans queues d'arronde)</i>	EN 427	608 x 608 mm
<i>Poids superficiel</i>	EN 430	12,4 kg/m ²
<i>Poids de dalles</i>		4,6 kg
<i>Comportement au feu</i>	EN 13501-1	B _{fl} -S1
<i>Courant de chaleur critique</i>	EN ISO 9239-1	8,9 kW/m ²
<i>Valeur antidérapante</i>	EN 13893 (surface sèche)	μ: 6,0
	EN 51131 (surface humide)	R9
<i>Comportement à l'usure</i>	EN 660-1	Groupe M
<i>Résistance électrique</i>	IEC 61340-4-1	< 1 x 10 ⁶ Ohm
	EN 1081	
<i>Chargement pendant marchant</i>	IEC 61340-4-5	< 70 V
	ANSI / ESD STM 97.2	
	EN 1815	
<i>Réduction des bruits d'impact</i>	EN ISO 140-8	12 dB
<i>Viabilité avec roues dures</i> <i>(légères différences possibles, dépendant des conditions locales)</i>		Transpalette et chariot élévateur: roues pneumatiques jusqu'au poids total de 2,5 t à 5 t. Statique: 50kg/cm ² - dynamique 90 kg/cm ²
<i>Effet des produits chimiques</i>	EN 423	excellent
<i>Recyclable</i>		oui

dpvlink 13999

Article	Couleur	L [mm]	L [mm]	Épaisseur [mm]
Système de revêtement de sols ESD ColoRex PLUS, dalles encastrables				
1265.EC621004	montblanc	608	608	10,5



Accessoires pour ColoRex PLUS

ColoRex Plus - LOGO ESD



ColoRex Plus - Logo ESD pour une pose en combinaison avec le système de revêtement de sol ColoRex PLUS

dpvlink 14138

Article	Ausführung
1265.ESD-LOGO	ColoRex Plus - LOGO ESD 608 x 608 x 10,5 mm



ColoRex Plus - rampe d'accès



dpvlink 14136

Article	Ausführung
1265.AR	Rampe d'accès ColoRex Plus Dimensions : 1220 x 150 mm accessible à haute charge



Dalles encastrables CF ECOSTAT®

ECOSTAT® - CF Puzzle 8.5 

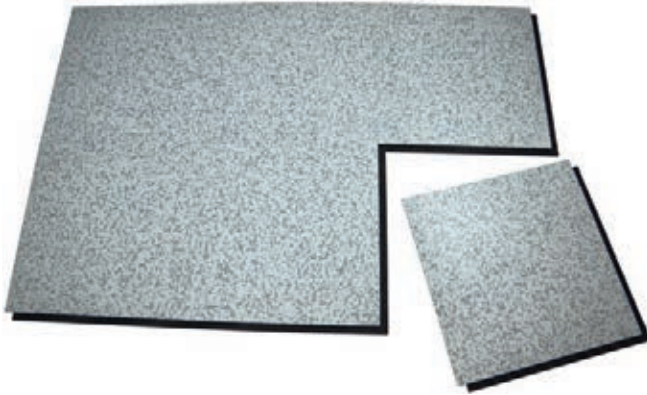

- revêtement composite à deux couches en forme de tuile
- simple installation par système d'encliquage
- volume dissipateur
- résistant à l'abrasion
- dos conducteur et élastique, s'adapte à tout terrain
- dos gaufré pour une pose sur des terrains problématiques (p.ex. humidité résiduelle)
- adapté au chariots élévateur
- adapté aux chaises à roulettes
- usage multiple
- autoportant (pas collé)
- traitement simple avec des outils pour bois
- temps d'arrêt minimaux, parce que le revêtement est accessible pendant l'installation
- matériau : PVC
- couleur: gris/design granulé
- épaisseur: 8,5 mm

Conformément à la norme ESD DIN EN 61340-5-1 

Simple installation par système d'encliquage



1310.PF.ESD Tuile avec logo ESD



1310.PF.701.R Élément de rampe autocollant



1310.PF.701.RES Élément de ramp angle auto-collant

dpvlink 17739

Article	Couleur	L [mm]	L [mm]	Épaisseur [mm]
1310.PF.701	grise	469	469	8,5
1310.PF.ESD	grise	469	469	8,5
1310.PF.701.R	grise	65	1220	
1310.PF.701.RES	grise	65	711	



Dalles encastrables PVC

Dalles encastrables PVC **NEU** 



- antidérapante
- résistante à l'abrasion
- adapté aux chaises à roulettes
- 100 % PVC
- installation sur des sols durs standard
- bonne résistance chimique
- aucune colle, aucune fixation
- couleur : grise foncé
- épaisseur 4 ou 7 mm

Conformément à la norme ESD DIN EN 61340-5-1 



1269.F400.Logo-ESD
1269.F700.Logo-ESD
Dalle avec logo ESD
Pas de version ESD



1269.F401.RA-ESD
1269.F701.RA-ESD
Éléments de rampe (autocollants)



1269.F401.EC-ESD
1269.F701.EC-ESD
Raccord de rampe d'angle (autocollant)

dpvlink 25878

Article	Type	L [mm]	L [mm]	Épaisseur [mm]
1269.F400.ESD	Dalle de sol ESD	653	653	4
1269.F400.Logo-ESD	Dalle de sol avec logo ESD	653	653	4
1269.F401.RA-ESD	Rampe ESD	653	145	4
1269.F401.EC-ESD	Coin ESD	145	145	4
1269.F700.ESD	Dalle de sol ESD	510	510	7
1269.F700.LOGO-ESD	Dalle de sol avec logo ESD	510	510	7
1269.F701.RA-ESD	Rampe ESD	510	145	7
1269.F701.EC-ESD	Coin ESD	145	145	7
1269.FZB.1	Ruban de fibre de carbone pour mise à la terre	70		
1269.FZB.2	Prise de mise à la terre avec étrier			



Dalles ESD

Dalles ColoRex

C'est avec ColoRex que Forbo offre un revêtement de sol de haute technologie en vinyle qui est synonyme de qualité, sécurité et fiabilité depuis plus de 35 ans. ColoRex ont été développé spécialement pour l'utilisation dans des secteurs ESD. En raison de notre longue expérience et d'une recherche permanente les capacités de ce revêtement de sol sont constamment améliorées et développées.

Structure de ColoRex

Au lieu des additifs chimiques "liquides" (agents antistatiques) ColoRex contient des chips dimensionnellement stables et recouverts d'une couche conductrice. Par cela, les caractéristiques électriques du revêtement sont durablement constantes. En plus, il n'y a pas de perturbations de la conductivité par d'humidité et de vieillissement.

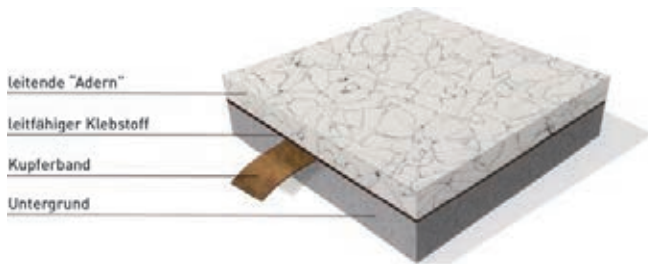

Par l'homogénéité atteinte par le pressage à haute pression extrême ColoRex devient un revêtement hautement robuste. Ainsi, il n'a pas seulement une bonne résistance aux hautes charges ponctuelles, mais il est aussi très résistant aux dégâts par des charges statiques et dynamiques grâce à sa meilleure résistance à l'usure.

Sécurité via contrôle

Pour pouvoir offrir à nos clients la plus haute sécurité, Forbo contrôle et documente en détail la conductibilité de chaque lot de production. A cet effet, il établit par défaut un procès-verbal de mesure sur la distribution des valeurs de conductivité au sein d'un lot de matériau qui peut être demandé comme preuve.

Possibilités d'utilisation

Grâce à son matériau à haute densité, la surface de ColoRex est complètement lisse et non poreuse et est, en conséquence, appropriée pour l'utilisation dans des salles blanches. En plus, ses propriétés de dégazage très faibles ce qui devient de plus en plus important pour l'utilisation dans des salles blanches.

Réparation

Avec ColoRex il est aussi possible de réparer effectivement et sans laisser de traces des rayures longues et profondes, trous, combustions et d'autres dégâts superficiels plus ou moins graves sans porter atteinte aux propriétés originales du revêtement du sol. La réparabilité à 100% est une caractéristique unique de ColoRex.

Soins et conservation de la valeur

La poussière volante peut être éliminée par aspiration ou lavage avec des chiffons jetables imprégnés. Alternativement il est possible de nettoyer le sol avec une machine monodisque avec un pad rouge et un dispositif de vaporisation ayant une solution détergente neutre et sans cire. Il faut nettoyer de larges surfaces en moyen d'une autolaveuse. Les zones de bordure sont à nettoyer à la main.

Conformément à la norme ESD DIN EN 61340-5-1 ⚠

Bestellnummer wie folgt angeben:

Farbe auswählen



SD150205 Adula EC250205 Farbnummer

Belag auswählen ob ColoRex SD[1261.] oder EC [1262].

Beispiel für Artikelnummer: 1262.EC250205

Forbo sélection de couleur pour ColoRex SD et des dalles EC standard

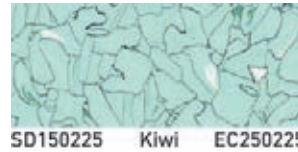
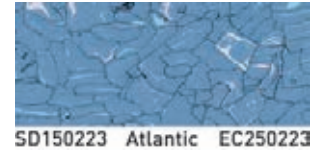
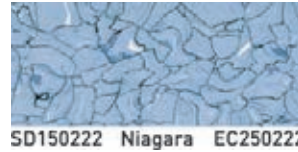
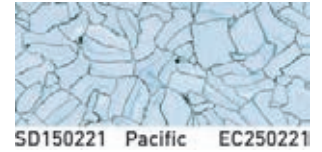
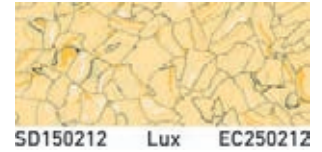
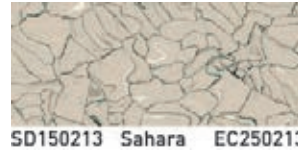
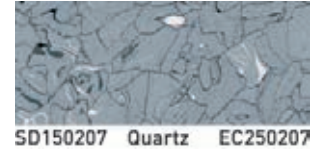
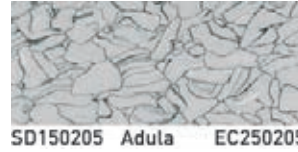
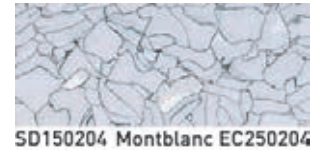
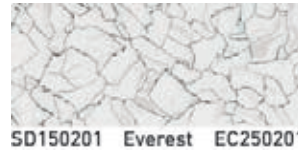

Forbo sélection de couleur pour des dalles ColoRex SD signal

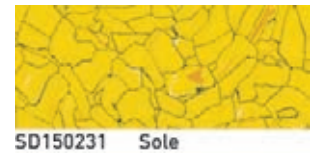
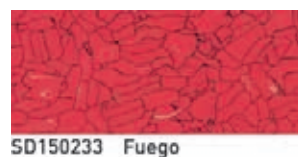

ColoRex SD, dissipateur

Revêtement de sol dissipateur en vinyle DIN EN 649, homogène

approprié pour des applications avec les exigences suivantes :

- Valeur de résistance de mise à la terre $R_E < 10^8$ Ohm selon DIN EN 1081

et/ou

- Valeur de résistance de mise à la terre $R_E 10^6$ Ohm bis $\leq 10^8$ Ohm (DIF) selon IEC 6-1340

sans agents antistatiques chimiques, revêtement conducteur, assurant les propriétés électriques pendant toute la durée d'utilisation, pressé à haute pression, coupé du bloc, faible en plastifiant, adapté aux chaises à roulettes DIN EN 12529 type W.

comportement au feu DIN 4102-1 classe B1/Q1 (difficilement inflammable/peu de fumée), EN 13501-1 classe Bfl-S1, résistant aux produits chimiques selon EN 423, approprié pour une technique de nettoyage abrasive.

Épaisseur: 2,0 mm
Largeur de la dalle: 615 x 615 mm

veiné, surface lisse, collage sur un support complètement ragré avec un adhésif de dispersion $< 3 \times 10^5$ Ohm.

dpvlink 13997 

Article	Couleur	L [mm]	L [mm]	Épaisseur [mm]
ColoRex SD, dissipateur				
1261.SD	voir gamme des couleurs	615	615	2
1261.SD-Signal	voir gamme des couleurs de signalisation	615	615	2

- veuillez indiquer le numéro de couleur lors de la commande -

ColoRex EC, électriquement conducteur

Revêtement de sol conducteur en vinyle DIN EN 649, homogène approprié pour des applications avec les exigences suivantes :

- valeur de résistance de mise à la terre $R_E < 10^6$ Ohm selon DIN EN 1081 et/ou
- valeur de résistance de mise à la terre $R_E 5 \times 10^4$ Ohm jusqu'à $< 10^6$ Ohm (ECF) selon IEC 6-1340

sans agents antistatiques chimiques, revêtement conducteur, assurant les propriétés électriques pendant toute la durée d'utilisation, pressé à haute pression, coupé du bloc, faible en plastifiant, adapté aux chaises à roulettes DIN EN 12529 type W.

Comportement au feu DIN 4102-1 classe B1/Q1 (difficilement inflammable/peu de fumée), EN 13501-1 classe Bfl-S1, résistant aux produits chimiques selon EN 423, approprié pour une technique de nettoyage abrasive.

Épaisseur: 2,0 mm
Largeur de la dalle: 615 x 615 mm

veiné, surface lisse, collage sur un support complètement ragré avec un adhésif de dispersion 5×10^4 Ohm au maximum.

dpvlink 13998 

Article	Couleur	L [mm]	L [mm]	Épaisseur [mm]
ColoRex EC, électriquement conducteur				
1262.EC	voir gamme des couleurs	615	615	2

- veuillez indiquer le numéro de couleur lors de la commande -

Fil à souder pour revêtements ColoRex SD + EC

couleur : adaptée au revêtement de sol

dpvlink 14131 

Article	Ausführung
1263.1509.	Fil à souder pour ColoRex SD + EC bobine à 100 mètres courants couleur : adaptée au revêtement de sol

Accessoires pour revêtements de sol

Kit de mise à la terre pour revêtements de sol

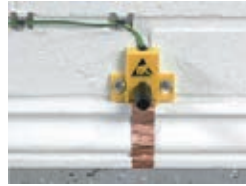

Kit de mise à la terre pour revêtements de sol à montage rural, avec point de test (douille 4 mm) et bande de cuivre autocollante de 2m, pour mettre à la terre une surface allant jusqu'à 10 x 20 m. Câble de mise à la terre de 3 m avec œillet.

dpvlink 8024 

Article	Type
2200.3020	Kit de mise à la terre pour revêtements de sol

Bande de cuivre / d'aluminium



Bande de cuivre / d'aluminium autocollante pour la mise à la terre des revêtements de sol

dpvlink 3213 

Article	Type
1280.620.3011	Bande de cuivre, autocollante Largeur: 19 mm, épaisseur 0,145 mm longueur de bobine 50 m
2821.AL.50	Bande d'aluminium, autocollante Largeur: 50 mm, épaisseur 0,01 mm, longueur de bobine de 50 m

Tissu Quick-Lift



Tissu spécial avec revêtement adhésif des deux côtés pour la pose des revêtements de sol en technique de reprise.

- pour une pose libre en technique de reprise
- avec point de rupture intégré
- pas de bosses, bulles et ondes
- DT100 pour une reprise sans résidus
- DT200 fortement adhésif pour une fixation fiable

dpvlink 13299 

Article	Type	Couleur	L [mm]	Longueur du rouleau [m]
Tissu Quick-Lift				
1280.DT100	Tissu Quick-Lift, autocollant de deux côtés, reprise sans résidus	vert	800	25
1280.DT200	Tissu Quick-Lift, autocollant de deux côtés, fortement adhésif	blanche	800	25

Couche de séparation



Couche de séparation dimensionnellement stable et déposé par évaporation pour une pose libre; immédiatement prêt à être revêtu; fonction de purge et d'aération; utilisable sur des sol problématiques; pour sollicitations mécaniques moyennes; épaisseur: 1,3 mm

dpvlink 10206 

Article	Couleur	L [mm]	Longueur du rouleau [m]	Épaisseur [mm]
Couche de séparation				
1280.TF201	rose	2,0	35	1,3

Adhésif spécial pour revêtements aiguilletés, conducteur



Adhésif conducteur Aquatack moquette et linoléum pour des revêtements de sol en textile et linoléum

- clair et conducteur
- prise initiale forte
- bonne adhésion finale

Colle à dispersion pauvre en émissions avec haute prise initiale pour des revêtements textiles / des revêtements tuftés dissipateurs ou antistatiques, des revêtements aiguilletés dimensionnellement stables, linoléum conducteur en lés et dalles

dpvlink 14252

Article	Type	Conteneur de grand capacité
1280.T412	Adhésif spécial pour revêtements aiguilletés	14 kg



Adhésif spécial K 188 E, non-conducteur



Uniquement approprié pour:

- revêtements dissipateurs en PVC/caoutchouc avec sous-couche à faible impédance (à deux couches)
- revêtements en caoutchouc jusqu'à 2,5 mm d'épaisseur avec dos lisse et moulé en lés et dalles
- sous-couches isolantes Thomsit-Floor®

Colle de dispersion de haute qualité, faible en émission et à très forte adhésion; tack renforcé; collage possible par voie humide, par adhésivage et par contact; mouillage excellent même sur des revêtements problématiques; très économique sur des sols absorbants. Utilisable comme adhésif pour la pose des revêtements en PVC et CV sur des sols denses et non-absorbants (p.ex. anciens revêtements PVC).

dpvlink 10265

Article	Type	Conteneur de grand capacité
1280.K188.13	Adhésif spécial K 188 E, non-conducteur	13 kg



Adhésif special K 112, conducteur



Adhésif de dispersion spécial très faible en émission, conducteur, à forte adhésion et prêt à usage pour :

- des revêtements PVC en lés et dalles
- des revêtements en caoutchouc en lés (jusqu'à 3,5 mm d'épaisseur) et en dalles (jusqu'à max. 2,5 mm d'épaisseur).

Des revêtements conducteurs en PVC sont à installer sans primaires sur des sols à conductivité transversale (p.ex. avec primaire R762 Thomsit), des revêtements en caoutchouc sur des sols absorbants. Il est recommandé pour l'utilisation dans p.ex. des salles d'opérations et informatiques, laboratoires et des zones de storage et de production menacées par un risque d'explosion.

dpvlink 10266

Article	Type	Conteneur de grand capacité
1280.K112	Adhésif special K 112, conducteur	12 kg



Primaire



Produit de dispersion conducteur et très faibles émission pour produire une couche transversale conductrice avant de la pose des revêtements de sol conducteurs en textile, linoléum et PVC en moyen des adhésifs Thomsit recommandés pour ce but.

- alternative au filet de bande de cuivre
- testé TÜV et sur une longue durée
- remplace des masses compensatrices

- utilisable sur des chapes de béton prêts à être installés, des mastics Thomsit et de différents supports de pose Thomsit
- approprié pour des constructions de revêtement de sol qui devaient remplir certaines exigences électrostatiques selon la norme RAL-RG 725/3 et qui sont testés selon DIN EN 1081 ou DIN VDE 0100, partie 610.

Recommandé pour p.ex. des salles d'opération et informatique, laboratoires et des zones de storage et de production explosibles.

dpvlink 10202

Article	Type	Conteneur de grand capacité
1280.R762	Primaire	10 kg



Tapis antifatigues

Tapis de sol ESD ergolastec®

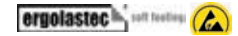

Des tapis de sol ESD ergolastec® en SBR (mélange de caoutchouc neuf) sont adaptés aux exigences spéciales aux postes de travail dans l'électronique et micro-électronique

- risque de trébuchement réduit par bords extérieurs biseautés
- amortissement élastique pour soulager les muscles et les ligaments
- confort d'appui agréable
- isolation thermique et acoustique
- antidérapant
- protection contre les chutes d'objet
- très forte stabilité, ainsi approprié parfaitement en utilisant des appareils de transport
- tapis est presque sans odeur en raison des matériaux de haute qualité et peut ainsi être utilisé aussi dans des locaux fermés
- nettoyage facile du tapis à l'aide des méthodes et de produits de nettoyage courants
- poids propre élevé empêche le glissement de tapis
- tapis est conducteur selon la norme EN 61340-4-1

Données techniques:

Dessus	structure plate
Dessous	hémisphères amortissantes
Bords extérieurs	biseautés de 20°
Dimensions	1350 x 1000 x 16 mm
Poids	19 ± 1 kg
Dureté	55 ± 4 Shore A
Plage de températures	- 35°C à + 95°C
Matériau	SBR (mélange de caoutchouc neuf)
Couleur	noir

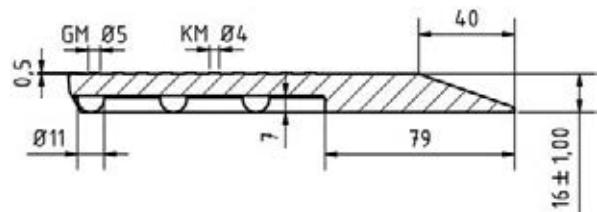

Surface structurale plate

- convient bien pour des postes de travail sèches
- antidérapant

Conformément à la norme ESD DIN EN 61340-5-1

dpvlink 17106

Article	Type
1350.100.A	Tapis de travail ESD-dry ergolastec type A L x L: 1000 x 1350 mm, épaisseur 16 mm incl. BP10 mm bords biseautés autour de l'entier tapis



Tapis de sol ESD ergolastec® -dalles encastrables- 

Tapis de sol ESD ergolastec®-type B - J en dalles encastrables



Les tapis type B - J peuvent être librement combinés.

- des dalles encastrables assurent une connexion des tapis simple et flexible horizontale et verticale
- installation simple sans fixation sur le sol
- la taille de tapis correspond aux dimensions de postes de travail dans la zone de production selon DIN 33406

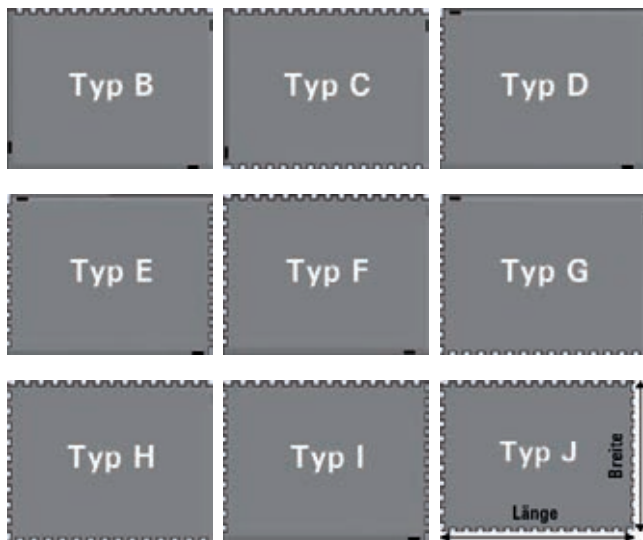

Conformément à la norme ESD DIN EN 61340-5-1 

Article	Type
1350.130.B	Tapis de travail ESD-dry ergolastec type B 3 côtés avec bords biseautés / 1 côté longitudinal en forme de puzzle L x L: 948 x 1350 mm
1350.131.C	Tapis de travail ESD-dry ergolastec type C 2 côtés larges avec bords biseautés / 2 côtés longitudinaux en forme de puzzle; L x L: 887 x 1350 mm
1350.140.D	Tapis de travail ESD-dry ergolastec type D 3 côtés avec bords biseautés / 1 côté large en forme de puzzle L x L: 1000 x 1303 mm
1350.141.E	Tapis de travail ESD-dry ergolastec type E 2 côtés longitudinaux avec bords biseautés / 2 côtés larges en forme de puzzle; L x L: 1000 x 1242 mm
1350.150.F	Tapis de travail ESD-dry ergolastec type F 1 côté longitudinal + 1 côté large avec bords biseautés 1 côté longitudinal + 1 côté large en forme de puzzle L x L: 948 x 1303 mm
1350.151.G	Tapis de travail ESD-dry ergolastec type G 1 côté longitudinal + 1 côté large avec bords biseautés 1 côté longitudinal + 1 côté large en forme de puzzle L x L: 948 x 1303 mm
1350.152.H	Tapis de travail ESD-dry ergolastec type H 1 côté large avec bords biseautés / 2 côtés longitudinaux + 1 côté large en forme de puzzle L x L: 887 x 1303 mm
1350.153.I	Tapis de travail ESD-dry ergolastec type I 1 côté longitudinal avec bord biseautés 1 côté longitudinal + 2 côtés larges en forme de puzzle; L x L: 948 x 1242 mm
1350.154.J	Tapis de travail ESD-dry ergolastec type J 4 côtés en forme de puzzle; L x L: 887 x 1242 mm

Tapis de sol ESD ergolastec® Vario+ 

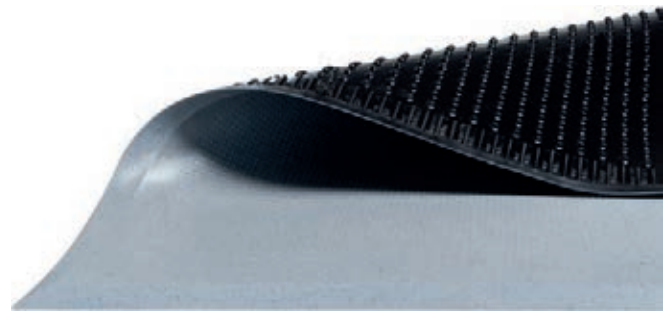

Des tapis de sol ESD ergolastec® en NBR (caoutchouc nitrile) sont adaptés aux exigences spéciales aux postes de travail dans l'électronique et micro-électronique

- risque de trébuchement réduit par bords extérieurs biseautés
- amortissement élastique pour soulager des muscles et articulations
- très confortables
- isolations thermique et acoustique
- très forte stabilité, ainsi approprié parfaitement en utilisant des appareils de transport
- nettoyage facile du tapis à l'aide des méthodes et de produits de nettoyage courants
- poids propre élevé empêche le glissement de tapis
- durables - conviennent optimalement pour le fonctionnement en plusieurs équipes

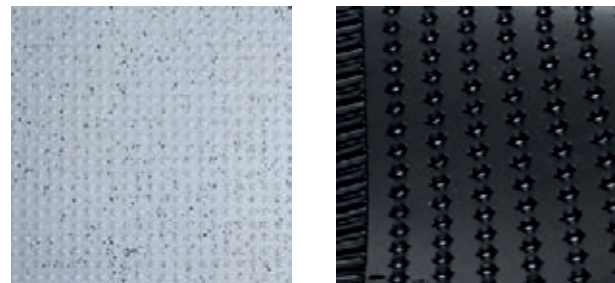

Conformément à la norme ESD DIN EN 61340-5-1 

Article	Type
1351.300.A	Tapis de sol ESD-dry ergolastec® Vario+ L x L: 1000 x 1350 mm, épaisseur 16 mm bords biseautés sur tout le tour



Tapis de sol ESD ergolastec® Vario+ dalles encastrables



Les tapis Vario+ type B - J peuvent être librement combinés.

- des dalles encastrables assurent une connexion des tapis simple et flexible horizontale et verticale
- installation simple sans fixation sur le sol
- la taille de tapis correspond aux dimensions de postes de travail dans la zone de production selon DIN 33406

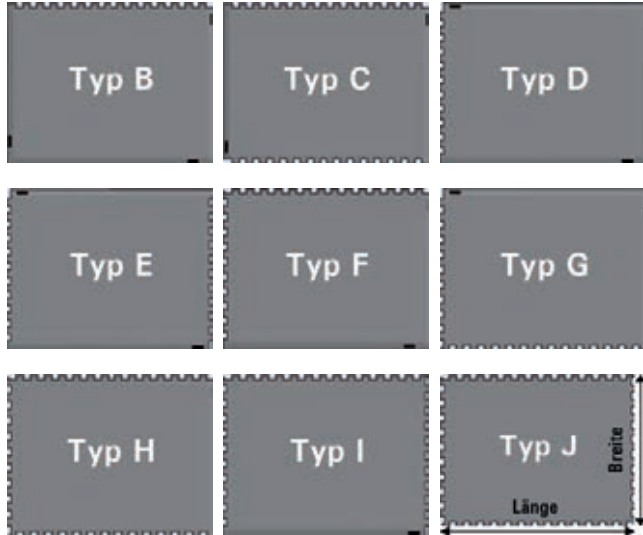

Conformément à la norme ESD DIN EN 61340-5-1

dpvlink 25903

Article	Type
1351.330.B	Tapis de sol pièce finale ESD-dry ergolastec® Vario+ 3 côtés avec bords biseautés / 1 côté longitudinal en forme de puzzle L x L: 948 x 1350 mm, épaisseur 16 mm
1351.331.C	Tapis de sol pièce centrale ESD-dry ergolastec® Vario+ 2 côtés larges avec bords biseautés / 2 côtés longitudinaux en forme de puzzle L x L: 887 x 1350 mm, épaisseur 16 mm
1351.340.D	Tapis de sol pièce finale ESD-dry ergolastec® Vario+ 3 côtés avec bords biseautés / 1 côté large en forme de puzzle L x L: 1303 x 1000 mm, épaisseur 16 mm
1351.341.E	Tapis de sol pièce centrale ESD-dry ergolastec® Vario+ 2 côtés longitudinaux avec bords biseautés / 2 côtés larges en forme de puzzle L x L: 1242 x 1000 mm, épaisseur 16 mm
1351.350.F	Tapis de sol pièce finale ESD-dry ergolastec® Vario+ 1 côté longitudinal + 1 côté large avec bords biseautés 1 côté longitudinal + 1 côté large en forme de puzzle L x L: 1303 x 948 mm, épaisseur 16 mm
1351.351.G	Tapis de sol pièce finale ESD-dry ergolastec® Vario+ 1 côté longitudinal + 1 côté large avec bords biseautés 1 côté longitudinal + 1 côté large en forme de puzzle L x L: 1303 x 948 mm, épaisseur 16 mm
1351.352.H	Tapis de sol pièce finale ESD-dry ergolastec® Vario+ 1 côté large avec bords biseautés / 2 côtés longitudinaux + 1 côté large en forme de puzzle L x L: 1303 x 887 mm, épaisseur 16 mm
1351.353.I	Tapis de sol pièce finale ESD-dry ergolastec® Vario+ 1 côté longitudinal avec bord biseautés 1 côté longitudinal + 2 côtés larges en forme de puzzle; L x L: 1242 x 948 mm, épaisseur 16 mm
1351.354.J	Tapis de sol pièce centrale ESD-dry ergolastec® Vario+ 4 côtés en forme de puzzle L x L: 1242 x 887 mm, épaisseur 16 mm

Tapis antifatigues type 1 / type 1F / type 2 mousse intégrale PUR



Type 1 picots semi-circulaires
Type 1F picots semi-circulaires aplatis
Type 2 picots aplatis

Revêtement de sol en mousse à peau intégrale PUR approprié pour des postes de travail debout des EPA avec sol dur, pour soulager des muscles et ligaments

Conformément à la norme ESD DIN EN 61340-5-1

- mousse à peau intégrale PUR
- amortissement élastique
- confort d'appui agréable
- isolation thermique et acoustique
- antidérapant et résistant aux chocs
- bords aplatis
- type de connexion: BP 10 mm
- aussi disponible en modèle inflammable - classe de feux B1

-dimensions sur mesure disponibles -

dpvlink 14549

Article	Type
1306.0660.0960.B1	Tapis de sol type 1 classe de feux B1 L x L: 660 x 960 mm, épaisseur 14 mm
1306.B1.Spez	Tapis de sol type 1 classe de feux B1 spécifique dimensions sur mesure, épaisseur 14 mm
1306.B1.0650.0950	Tapis de sol type 1F classe de feux B1 L x L: 650 x 950 mm, épaisseur 13 mm
1306.B1.1F.Spez.	Tapis de sol type 1F classe de feux B1 spécifique dimensions sur mesure, épaisseur 13 mm
1307.0660.0960.B1	Tapis de sol type 2 classe de feux B1 L x L: 660 x 960 mm, épaisseur 14 mm
1307.B1.Spez	Tapis de sol type 2 classe de feux B1 spécifique dimensions sur mesure, épaisseur 14 mm

Tapis antifatique type nitrile



- bords aplatis
- tapis dissipateur et antidérapant avec structure à picots aplatis
- approprié pour toutes les poste de travail debout
- robuste et résistant à l'usure
- résistant aux acides, bases et huiles utilisés couramment dans l'industrie
- avec bouton-pression BP 10 mm
- épaisseur: 14 mm
- couleur: noire

Conformément à la norme ESD DIN EN 61340-5-1

dpvlink 14546

Article	Couleur	L [mm]	L [mm]	Épaisseur [mm]
1306.0620.0910.NI	noire	620	910	14

Tapis antifatique ECOSTAT "Confort de marche" ESD



- pour soulager les muscles et les jointures
- isolation thermique et acoustique
- meilleures caractéristiques pour la marche, le pivotement et la position debout
- surface de roulement simplement à prolonger par système de dalles encastrables
- le plus petit assemblage : 2 extrémités
- bords latéraux/coins chanfreinés; tapis dissipateur et antidérapant avec surface gaufrée



- type de connexion : BP 10 mm
- diamètre des picots 8 mm
- Epaisseur: 13 mm
- couleur: noire
- disponible en format horizontal et vertical

Conformément à la norme ESD DIN EN 61340-5-1 

dpvlink 17656

Article	Version	L [mm]	L [mm]	Épaisseur [mm]
1307.B1.0650.0910.VM	verticale	650	910	13
1307.B1.0650.0940.VE	verticale	650	940	13
1307.B1.0650.0650.VC	pièce de coin	650	650	13
1307.B1.Q970.Q610.VM	horizontale	970	610	13
1307.B1.Q970.Q635.VE	horizontale	970	635	13
1307.B1.Q970.Q970.VC	pièce de coin	970	970	13



Tapis antifatique type 200



- bord latéral/coins chanfreinés
- tapis dissipateur et antidérapant avec surface gaufrée
- avec bouton-pression BP 10 mm
- épaisseur: 14 mm
- couleur: noire

Conformément à la norme ESD DIN EN 61340-5-1 

dpvlink 13881

Article	Couleur	L [mm]	L [mm]	Épaisseur [mm]
1250.200.S	noire	910	1520	14



Tapis antifatique ESD type 215



- bord latéral/coins chanfreinés
- tapis dissipateur et antidérapant avec surface gaufrée
- avec 2 boutons-pression BP 10 mm
- épaisseur: 17 mm
- couleur: noire/jaune

Conformément à la norme ESD DIN EN 61340-5-1 

dpvlink 13883

Article	Couleur	L [mm]	L [mm]	Épaisseur [mm]
1250.215.S1	jaune / noire	600	900	17



Tapis antisalissure / Paillason



Tapis antisalissure antistatique en textile avec logo ESD et écriture

dpvlink 24113

Article	Couleur	L [mm]	L [mm]	Épaisseur [mm]
1390.0850.0600	noire / jaune	850	600	8
1390.1550.1050	noire / jaune	1550	1050	8



Tapis de sol antifatique



- Tapis de sol en vinyle dissipateur et antidérapant pour des postes de travail debout
- ergonomique, élastique, amortissant
- Approprié pour une pose libre / tapis de sol (si nécessaire, fixation avec ruban adhésive à double côté ou de bande en tissu Quick-Lift)
- Epaisseur; 9,5 mm

Conformément à la norme ESD DIN EN 61340-5-1 

dpvlink 3132

Article	Couleur	L [mm]	L [mm]	Épaisseur [mm]
1250.180.S	grise	910	1500	9,5



Rouleaux

dpvlink 3134

Article	Couleur	L [mm]	Longueur du rouleau [m]	Épaisseur [mm]
1250.180.R091	grise	910	18,3	9,5
1250.180.Z	grise	Découpe		9,5



Découpe / confection disponible selon les spécifications du client

Éléments de sol



Éléments de sol dissipateurs pour des zones de stockage et de fabrication.

La dimension modulaire de 800 x 400 assure des possibilités de variations optimales lors de la pose dans des zones de travail. Toutes les pièces peuvent être installées rapidement et sans glisser par un système d'accrochage spécial.

Matériau: polypropylène, volume conducteur

Conformément à la norme ESD DIN EN 61340-5-1 

- simple installation
- haute capacité de charge, haute antidérapance
- élément de sol avec structure fermée

dpvlink 3179

Article	Type
022.600	Élément de sol structure fermée 400 x 800 x 25 mm, noir
022.605	Élément de finition 400 x 120 mm, noir uniquement approprié pour élément de sol 022.600
022.610	Élément de coin 120 x 120 mm, noir uniquement approprié pour élément de sol 022.600



Revêtement de sol ESD

Ecostat DF Polycan Matt Finish



Ecostat DF Polycan -Matt Finish
Imperméabilisation pigmentée à deux composants, contenant des solvants à base de PU

- application sans couche conductrice
- couleur gris clair, similaire à RAL 7035, surface satinée
- approprié pour des sollicitations mécaniques légères
- pour des surfaces horizontales et verticales
- convient lors de rénovation, installation des EPAs et nouveaux bâtiments
- utilisable sur de nouveaux et vieux systèmes de sol
- simple retouchage ou réparation
- simple application par laminage
- livraison avec support d'aluminium
- dissipatrice

Conformément à la norme ESD DIN EN 61340-5-1

Consommation: environ 250 g/m² (peinture à deux couches)
Livré en forme de : emballage standard = 10 kg

dpvlink 17643

Article	Couleur	Conteneur de grand capacité
1132.7035.M.10	gris clair	10 kg



Revêtement de sol Ecostat DF Polycan-WL



Ecostat DF Polycan - WL système de peinture de sol
Imperméabilisation de sol à deux composants selon la méthode "do-it-yourself".

- application sans couche conductrice
- imperméabilisation pigmentée contenant de solvants à base de résine époxydique
- couleur gris clair, similaire à RAL 7035, surface satinée
- approprié pour des sollicitations mécaniques moyennes
- pour des surfaces horizontales et verticales
- convient lors de rénovation, installation des EPAs et nouveaux bâtiments
- utilisable sur de nouveaux et vieux peintures, ainsi que des sols minéraux et lié au ciment
- simple retouchage ou réparation
- dissipatrice

Conformément à la norme ESD DIN EN 61340-5-1

Consommation: environ 400 g/m² (peinture à deux couches)
Livré en forme de: emballage standard = 10 kg

dpvlink 8604

Article	Couleur	Conteneur de grand capacité
1131.7035.WL2.10	gris clair	10 kg



Système de contrôle de la mise à la terre des personnes EPApro® :

La solution intégrale innovatrice EPApro® pour vos zones de travail protégées contre les ESD combine un matériel de précision facile à utiliser avec une solution logicielle avancée conçue pour la mesure de vos équipements de sécurité ESD ainsi que pour la documentation confortable et adaptée aux normes et gestion centrale des données collectées. Des interfaces et sorties de commande EPA pro® multifonctionnelles permettent une simple intégration dans l'infrastructure existante de votre entreprise.

EPApro® ESD-Personnel-Tester 1000



L'EPApro® 1000 est un **appareil de mesure compact** conçu pour vérifier la mise à la terre des personnes et répond aux exigences des normes DIN EN ISO 61340-5-1, ANSI ESD S20.20 et au RGPD (règlement général sur la protection des données).

Des sorties de commutation permettent de l'utiliser comme instrument de contrôle d'accès. Un mode privé facilite l'enregistrement et l'affichage de la mesure sans noms. Les mesures sont enregistrées sur l'appareil EPApro® 1000 et stockées conformément aux normes et au RGPD. Les données de mesure peuvent être appelées via le réseau ou, en cas de la fonction stand-alone, gérées localement sur l'appareil.

EPApro® Control Server



Le **logiciel** de l'EPApro® Control Server facilite, indépendamment du site, le traitement central des données de mesure, d'appareil et du personnel collectées par les ESD Personnel Tester et transmises à l'EPApro® Control Server via le réseau d'entreprise. Toutes les données sont enregistrées dans une base de données centrale directement sur votre serveur d'entreprise et conformément au RGPD. Les appareils EPApro® 1000 peuvent être facilement configurés de manière centralisée via l'EPApro® Control Server. Des modifications des réglages des appareils sont automatiquement synchronisées avec le serveur.

En savoir plus

Vous trouverez tout ce qu'il faut savoir sur le programme EPApro® dans le catalogue et en ligne sur notre site web.

Agents de nettoyage EPAclean®

EPAclean



Un nettoyage simple et rapide pour les surfaces conductrices dans les secteurs ESD. Nettoyez fiablement votre poste de travail et des revêtements de table ainsi que des revêtements de sol et d'autres surfaces. L'ESD-Cleaner de haute qualité de la nouvelle série de nettoyage EPAclean® professionnel est disponible prêt à l'emploi comme vaporisateur et bidon rechargeable. Pour le nettoyage d'entretien le concentré EPAclean® ESD-Floor-Cleaner professionnel est très rentable. Lorsqu'un nettoyage de base est requis, vous obtenez des résultats excellents en utilisant le nettoyeur de base ESD professional disponible comme concentré.

ESD Cleaner professional



EPAclean® ESD Cleaner professional pour le nettoyage rapide et facile des surfaces antistatiques



EPAclean

- nettoyeur prêt à l'emploi
- absorbe hygiéniquement la poussière lâche et la saleté fine
- nettoie sans laisser de traces ou de dépôts
- le jet d'eau permet une serpillière essorée en raison d'une distribution contrôlée et bien répartie du nettoyant
- un surdosage et des effets de gonflement causés par trop d'humidité sont empêchés
- la surface sèche vite et est réutilisable dans un minimum de temps

dpvlink 22449

Article	Type
2920.2001	EPAclean® ESD Cleaner professional Vaporisateur de 1 litre
2920.2005	EPAclean® ESD Cleaner professional Bidon de 5 litres



ESD Floor Cleaner professional



EPAclean® ESD Floor Cleaner professional pour le nettoyage d'entretien des tous les sols antistatiques de PVC



EPAclean

- absorption excellente de la poussière, même avec des résidus de graisse
- pas de lessivage de la surface
- aucune formation de voiles gris
- nettoyage sans traces
- concentré
- taux de dilution 1:200

dpvlink 22452

Article	Type
2920.2010.K	EPAclean® ESD Floor Cleaner professional Bidon à 10 litres



Nettoyant de base ESD professional



Nettoyant de base ESD professional EPAclean® pour le nettoyage de base doux et efficace des sols antistatiques



EPAclean

- pour l'enlèvement des cires, des produits d'essuyage, des films de protection ainsi que des restes de colle et des salissures de bâtiment lors du nettoyage de fin de chantier avec traitement PU d'usine
- forte capacité dissolvante et alcalinité basse ménageant le matériau
- nettoyant de base universel pour tous les revêtements de sols élastiques
- concentré
- taux de dilution 1:10

dpvlink 22454

Article	Type
2920.2050.K	Nettoyant de base ESD professional EPAclean® Bidon de 5 litres



Produits de nettoyage

ESD-Cleaner



- produit de nettoyage spécial pour des surfaces conductrices et dissipatrices
- aucune influence négative sur des valeurs de résistance
- nettoyage facile des tâches, des résidus de boissons, des traits de crayon et de stylo-feutre ainsi que d'encre d'impression
- utilisation simple par aérosol



dpvlink 4632

Article	Type d'emballage	Volume
2900.570	vaporisateur	1,0 l
2900.571	bidon	5 l



ESD-Floor-Cleaner R 1000



- produit de nettoyage pour des sols ESD
- aucune influence négative sur des valeurs de résistance
- nettoyage simple des salissures normales
- pour un nettoyage de base et d'entretien
- taux de dilution 1: 200 (50 ml par seau à 10 litres)



dpvlink 4638

Article	Type d'emballage	Volume
2900.560.2.5	bidon	2,5 l
2900.560.5	bidon	5 l
2900.560.10	bidon	10 l



ESD-Floor-Polish



- cire à parquet dissipatrice et liquide
- approprié pour des matériaux de sol isolants comme PVC, linoléum et parquet
- surface brillante
- solution économique
- application simple et rapide avec des appareils de nettoyage
- entretien régulier nécessaire



Consommation: environ 1 litre / 30 - 40 m² (dépendant de la nature du sol)

Conformément à la norme ESD DIN EN 61340-5-1

dpvlink 4636

Article	Type d'emballage	Volume
2900.581	bidon	5 l



ESD-Floor-Stripper



- élimine ESD-Floor-Polish de manière fiable et effective
- pour nettoyer le sol avant l'imperméabilisation
- aucune influence négative sur des valeurs de résistance électrique
- sur la liste de l'Agence fédérale allemande de l'environnement sous n° UBA: 0233-0255



Consommation: environ 1 l/10 m² (dépendant de la nature du sol)

dpvlink 10134

Article	Type d'emballage	Volume
2900.580	bidon	5 l



Chiffons de nettoyage

Chiffons en microfibre

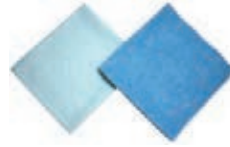

Les microfibrilles sont des fibres extrêmement fines qui sont fendues encore une fois dans beaucoup de petites fibres lors d'une procédure spéciale. Dans le cadre de cette procédure des cavités sont créées qui peuvent stocker l'eau et la libérer lors du nettoyage.

Important! Lavez le chiffon avant la première utilisation!

Lavables jusqu'à 90°C. N'utilisez pas d'adoucissant pour éviter un collage des fibres. Haute absorption de saletés.

Chiffon en microfibrilles Primo

- Avant l'utilisation il faut mouiller et essorer fortement le chiffon.
- Convient pour toutes les surfaces (chrome, écran, sanitaire, acier inoxydable etc.)
- propreté sans traces sans additifs de nettoyage

Chiffon en microfibrilles Kristall

- convient spécialement pour des surfaces en verre

dpvlink 4643

Article	Type
2900.MFT-K.plus	Chiffon en microfibrilles Kristall-window 50 x 70 cm, UE = 5
2900.MFT-P.blau	Chiffon en microfibrilles Primo-Aktiv 40 x 40 cm, UE = 10
2900.MFT-P.rot	Chiffon en microfibrilles Primo-Aktiv 40 x 40 cm, UE = 10
2900.MFT-P.gelb	Chiffon en microfibrilles Primo-Aktiv 40 x 40 cm, UE = 10
2900.MFT-P.grün	Chiffon en microfibrilles Primo-Aktiv 40 x 40 cm, UE = 10



Chiffons ESD



Chiffon dissipateur pour le nettoyage ou le séchage des gabarits, circuits imprimés, composants optiques ou pièces de machines.

- 100% polyester synthétique tricoté
- pas de fibres métalliques ou de carbone
- pour l'application avec des nettoyants conventionnels



Conformément à la norme ESD DIN EN 61340-5-1

dpvlink 5828

Article	Type	L [mm]	L [mm]	UE
6200.20	Chiffon (rosé)	230	230	50 Pièce(s)



Chiffons de nettoyage ESD



Chiffons de nettoyage dissipateurs avec fibres de carbone pour l'utilisation dans des zones protégées contre ESD



dpvlink 15767

Article	Type	L [mm]	L [mm]	UE
6201.1003	Chiffons de nettoyage ESD	230	230	150 Pièce(s)



Chiffons

Chiffons ESD dissipateurs pour nettoyer ou sécher des gabarits, circuits imprimés, composants optiques ou parties de machine



- matériau : 67% polyester tricoté, 29% micro denier nylon, 4% fibres carbonisées
- pas de fibres métalliques ou de carbone
- taille 230 x 230 mm
- couleur : blanche
- pas lavables

Conformément à la norme ESD

DIN EN 61340-5-1



dpvlink 17717

Article	Type	L [mm]	L [mm]	UE Pièce(s)
8850.WP	Chiffons	230	230	50 Pièce(s)



Nettoyage de sol

Balai à frange Supra-Klapp / Klett



Manche télescopique en aluminium:

Avec verrouillage intérieur robuste, réglage de la hauteur variable de 80 cm à 160 cm, manche: Ø 23,5 mm

Balai support frange Supra-Klapp:

Balai support frange à plat robuste et de haute qualité avec une largeur de 40 cm.

Balai support frange Supra-Klett:

Facile à utiliser, idéal pour le nettoyage des coins grâce à sa forme trapézoïdale. Des bandes velcro sur le côté inférieur tiennent les franges spéciales en microfibres.

dpvlink 8482

Article Type

2900.MFT.590 **Manche télescopique en aluminium**

2900.MFT.500 **Balai support frange Supra-Klapp** pour franges en microfibres Supra, avec poches (manche télescopique vendu séparément)

2900.MFT.510 **Balai support frange Supra-Klett** pour franges en microfibres Supra Klett (manche télescopique vendu séparément)



Frange en microfibres Supra



Lavable en machine, recommandé jusqu'à 60°C (max. 95°C), n'utilisez pas d'adoucissant.

Supra 100 - Frange pour balayage humide permettant de nettoyer rapidement des sols lisses (PVC, parquet, laminés etc). Idéale pour pulvérisation. Praticable rapidement.

Supra 105 - Frange pour les balayages sec, humide, mouillé, les saletés grossières pour nettoyer des sols lisses et cannelés ainsi que des surfaces rugueuses.

Supra 110 - Frange ultra fine avec à poils longs et moelleux. 30% de plus d'absorption d'eau et une haute capacité de rétention de saletés. Pour PVC, parquet, sols laminés et lisses.

dpvlink 8471

Article Type

2900.MFT.100 **Frange en microfibres Supra 100 (blanc/bleu pointé)** Taille 46 x 17 cm, avec poches, à poils courts, très épais, matériau: 100% microfibres

2900.MFT.105 **Frange en microfibres Supra 105 (blanc/bleu rayé)** Taille 46 x 17 cm, avec poches, à poils longs, très épais, matériau: 82% microfibres, 18% coton

2900.MFT.110 **Frange en microfibres Supra 110 (vert/blanc)** Taille 46 x 17 cm, avec poches, à poils longs moelleux, matériau: 100% microfibres



Frange en microfibres Supra Klett



Lavable en machine, recommandé jusqu'à 60°C (max. 95°C), n'utilisez pas d'adoucissant.

Supra 200 - Frange pour balayage humide permettant de nettoyer rapidement des sols lisses (PVC, parquet, laminés etc). Idéale pour pulvérisation. Praticable rapidement.

dpvlink 8475

Article Type

2900.MFT.200 **Frange en microfibres Supra 200-Klett (blanc/bleu pointé)** Taille 47,5 x 14,5 cm, fixation velcro, à poils courts, matériau: 100% microfibres



Poubelles

Poubelles carées



Poubelle, plastique volume conducteur, matériau: polypropylène, noir impression: logo ESD, logo de recyclage.

Conformément à la norme ESD

DIN EN 61340-5-1 

dpvlink 2315

Article	Volume	H [mm]	Dimensions LxL [mm]
5180.855	40 l	530 mm	330 x 330



Poubelles ESD



Poubelle, plastique volume conducteur, matériau: polypropylène, noir, impression: logo ESD, logo de recyclage.

Conformément à la norme ESD DIN EN 61340-5-1 

dpvlink 2223

Article	Type	Volume	H [mm]
5180.850	Poubelle ronde Ø 300 mm	14 l	320 mm
5180.854	Poubelle ronde Ø 395 mm	35 l	420 mm
5180.860	Poubelle rectangulaire 280 x 555 mm	60 l	590 mm
5180.860.D	Couvercle (pour article 5180.860)		40 mm



Poubelles



Poubelle volume conductrice, très stable, couleur: noire impression: logo ESD

Conformément à la norme ESD DIN EN 61340-5-1 

dpvlink 2267

Article	Type	Dimensions LxL [mm]	H [mm]
5181.853	Poubelle 25 litres	250 x 250	400 mm
5181.852	Poubelle 50 litres	300 x 300	600 mm
5181.851	Poubelle 120 litres	400 x 400	780 mm



Réceptifs multi-usages



Réceptifs multi-usages

- polypropylène conducteur
- chariot avec 4 roulettes conductrices
- couleur: noir
- Marquage: logo ESD, logo de recyclage

Conformément à la norme ESD DIN EN 61340-5-1

Kit se compose d'un réceptif, d'un couvercle et d'un chariot

dpvlink 16772

Article	Type	Dimensions Lxl [mm]	H [mm]	
5180.890	Réceptif multi-usage 90 litres	510 x 490	600 mm	
5180.890.D	Couvercle	510 x 460	50 mm	
5180.890.D.S	Charnière (non conductrice)	x		
5180.890.F	Chariot	370 x 370	140 mm	
5180.890.SET	Set de réceptifs multi-usages	510 x 490	725 mm	

Poubelle pour matériaux recyclables ECO



- HDPE volume conducteur, logo ESD
- Couleur : noire
- Dimensions : 950 x 470 x 550 bzw. 1010 x 570 x 740 mm
- disponible en 2 versions : 2 roulettes ou pédale et 2 roulettes
- Volume contenu : 120 litres ou bien 240 litres
- Application : zone protégée contre ESD / à l'intérieur

Conformément à la norme ESD DIN EN 61340-5-1

dpvlink 23053

Article	Volume	H [mm]	L [mm]	P [mm]	Version	
Poubelle pour matériaux recyclables ECO						
5181.871-ECO	120 l	950	470	550	2 roulettes	
5181.870-ECO	240 l	1010	570	740	2 roulettes	
5181.871-ECO.FP	120 l	950	470	550	pédale, 2 roulettes	
5181.870-ECO.FP	240 l	1010	570	740	pédale, 2 roulettes	

Chariot caisse tôle ESD avec hayon



Chariot caisse tôle antistatique pour l'industrie électronique, idéal comme chariot de transport, de matériel et pour déchets.

- construction en tube et profil d'acier soudés
- avec revêtement en poudre époxy conducteur
- gris foncé
- 2 roulettes pivotantes ESD et 2 roulettes fixes ESD
- pneus pleins conducteurs
- roulettes avec frein
- hayon sur le côté longitudinal



Données techniques

Hauteur totale :	1070 mm
Surface de chargement :	1200 x 800 mm
Capacité :	500 kg
Ø de roue :	200 mm

Conformément à la norme ESD DIN EN 61340-5-1

dpvlink 9826

Article	L [mm]	L [mm]	H [mm]	Capacité		
091.2843.ESD	Chariot caisse tôle ESD avec hayon	1330	825	1070	500	

Support pour sacs poubelles



- châssis en métal galvanisé.
- 4 roulettes pivotantes conductrices
- volume 120 litres
- capacité 30 kg
- logo ESD
- pour monter soi-même
- pour sacs-poubelle n° d'article 3110.850.1

Conformément à la norme ESD
DIN EN 61340-5-1

dpvlink 19826

Article	Volume	H [mm]	Dimensions LxL [mm]	
5180.SH.125	120 l	900 mm	450 x 380	

Sacs poubelle

Sac poubelle ESD



Sacs poubelle ESD, polypropylène antistatique, sans amines, recyclable, couleur: rose, impression: logo ESD, logo de recyclage.

Conformément à la norme ESD DIN EN 61340-5-1 

dpvlink 2211

Article	L [mm]	L [mm]	H [mm]	Volume	Sacs/rouleaux conteneur	convient pour
3110.850	200	300	600	30 l	500 Pièce(s)	poubelle / 25 l
3110.890	400	500	1200	190 l	100 Pièce(s)	poubelle / 160 l
3110.850.2	320	380	1100	120 l	100 Pièce(s)	poubelle / 90 l
3110.850.1	700	1100	120 l	120 l	100 Pièce(s)	poubelle / 90 l
3110.852.40	550	750	1800	240 - 300 l	40 Pièce(s)	poubelle / 240 l
3110.853	750	750	1800	600 - 700 l	75 Pièce(s)	



Sacs poubelle dissipateurs



Sacs poubelle dissipateurs en polyéthylène, recyclable couleurs : rouge, vert, bleu impression : logo ESD.
UE = 100 pièces

Conformément à la norme ESD DIN EN 61340-5-1 

dpvlink 7972

Article	L [mm]	H [mm]	Volume	Sacs/rouleaux conteneur	convient pour
3101.626.B	480		30 l	100 Pièce(s)	14 / 25 l
3101.625.R	740		50 l	100 Pièce(s)	35 / 50 l
3101.625.B	740		50 l	100 Pièce(s)	35 / 50 l
3101.627.R		350 - 460	110 - 130 l	100 Pièce(s)	90 / 120 l
3101.627.G	1080	350 - 460	110 - 130 l	100 Pièce(s)	90 / 120 l
3101.627.B	1080	350 - 460	110 - 130 l	100 Pièce(s)	90 / 120 l



Sacs à soufflets ESD



Sacs à soufflets ESD dissipateurs

- dissipateurs
- rosé
- exempté d'amine
- recyclables
- conformité RoHS



Conformément à la norme ESD DIN EN 61340-5-1 

dpvlink 13869

Article	L [mm]	L [mm]	H [mm]	UE	Épaisseur [mm]
3110.629.25	400	600	700	25 Pièce(s)	0,05
3110.629.250	400	600	700	250 Pièce(s)	0,05
3110.630.500	340	440	500	500 Pièce(s)	0,05
3110.635.0900	850	1250	900	40 Pièce(s)	0,15
3110.635.1850	850	1250	1850	40 Pièce(s)	0,15



Chariots de nettoyage / balais / aspirateurs

Chariot tri sélectif avec 1 bouche



Chariot tri sélectif avec 1 bouche

- châssis métallique stable (chromé)
- 4 roulettes pivotantes ESD 100 mm
- dimensions: 500 x 500 x 1060 mm
- sacs poubelle appropriés 3110.850.2

Contenu de la livraison :

- châssis de base avec une bouche et roulettes pivotantes ESD
- 1 cadre de support pour sacs poubelle de 120l
- renfort latéral
- bornes pour sacs poubelle (3 pièces)

dpvlink 17043

Article	Type
2900.TW-100.ESD	Chariot tri sélectif avec 1 bouche



Chariot tri sélectif avec 2 bouches



Chariot tri sélectif avec 2 bouches

- châssis métallique stable (chromé)
- 4 roulettes pivotantes ESD 100 mm
- dimensions: 500 x 500 x 1060 mm
- sacs poubelle appropriés 3110.850.2

Contenu de la livraison :

- châssis de base avec 2 bouches avec roulettes pivotantes ESD
- 2 cadres de support pour sacs poubelle de 120l
- 2 renforts latéraux
- bornes pour sacs poubelle (3 pièces)

dpvlink 17045



Article	Type
2900.TW-200.ESD	Chariot tri sélectif avec 2 bouches

Chariot de nettoyage ESD



Chariot de nettoyage ESD facile à manier et compact

- châssis métallique (galvanisé)
- 4 roulettes ESD (2 x avec frein)
- dimensions : 900 x 550 x 1000 mm
- pour sacs à 120 litres
- sacs poubelles appropriés 3110.850.1
- seau approprié 6105.B9

Conformément à la norme ESD DIN EN 61340-5-1

Livraison **sans** seau et sacs poubelles

dpvlink 25189



Article	Type
5180.RW	Chariot de nettoyage ESD 900 x 550 x 1000 mm

Kit de pelles à poussières



- poils conducteurs de 45 mm
- 5 rangées de poils
- longueur de poils: 190 mm
- largeur de poils: 30 mm
- balai avec manche en aluminium conducteur, 760 mm de longueur
- pelle en plastique conducteur, 260 mm de largeur, 870 mm de longueur avec manche en aluminium conducteur
- logo ESD

dpvlink 2311



Article	Type
6101.K	Kit de pelles à poussières

Set de pelles à poussières



- dissipateur
- manche en aluminium env. 740 mm
- largeur du balai env. 250 mm
- pelle env. 250 x 300 mm
- pelle pliable
- avec logo ESD
- set portable d'une seule main

dpvlink 17297



Article	Type
6101.KS170	Set de pelles à poussières

Balai poussier



- poils conducteurs de 35 mm
- manche en aluminium 1480 mm
- largeur des poils: 400 mm ou 500 mm

dpvlink 2302



Article	Type
6101.400	Balai poussier, 400 mm de largeur
6101.500	Balai poussier, 500 mm de largeur

Pelle à poussière



6101.S.290

- logo ESD
- plastique volume conducteur 

dpvlink 15405

Article	Type
6101.S.290	Pelle à poussière 290 mm de largeur / 200 mm de profondeur
6105.S.290.K	Pelle à poussière 310 mm de largeur / 160 mm de profondeur
6105.S.290.SET	Jeu de balayette largeur 310 mm / profondeur 160 mm



Balayette



6101.160.N

6101.161



6105.140.K

- pour nettoyer des tapis de table
- avec logo ESD
- plastique volume conducteur 

dpvlink 7982

Article	Type
6101.160.N	Balayette surface de poils 160 mm
6101.161	Balayette surface de poils 180 mm
6105.140.K	Balayette surface de poils 340 mm



Seau ESD 9 litres



- polypropylène volume conducteur en permanence par carbone
- logo d'avertissement ESD
- logo de recyclage

Conformément à la norme ESD DIN EN 61340-5-1 

dpvlink 23250

Article	Version	Volume	H [mm]
6105.B9	seau	9 l	275
6105.B9.D	couvercle		



Seau ESD



- polypropylène volume conducteur
- avec anse
- couleur: noire
- logo ESD

Conformément à la norme ESD DIN EN 61340-5-1 

dpvlink 17295

Article	Volume	H [mm]	Couleur
5181.1400	14 l	259	noire



Spatule ESD



- Pour éliminer des résidus de colle etc.
- logo ESD
- dimensions : 75 x 250 mm
- plastique volume conducteur 

dpvlink 21640

Article	Type
6105.SP.75	Spatule ESD



Aspirateur ESD



Aspirateur conducteur pour l'utilisation dans des zones protégées contre ESD, boîtier en polypropylène conducteur, logo ESD.

Données techniques:

Performance:	1100 Watt (220 - 240 V)
Puissance d'aspiration:	max. 210 mbar
Niveau de bruit:	62 dB (A)
Poids/capacité:	6 kg / env. 12 litres
Dimensions:	390 x 340 x 240 mm
Classe de salle blanche:	par kits de filtres

Conformément à la norme ESD DIN EN 61340-5-1 

Contenu de livraison:

Aspirateur avec câble de 10 m, tuyau spécial d'aspiration de 3,0 m, tube d'aspiration de 1,3 m, 4 différents embouts (figure)

dpvlink 19033

Article	Type
7380.EPA-VAC.S	Aspirateur ESD type 888-ESD-S GS
7380.EPA-VAC.SE	Aspirateur ESD type 888-ESD-S-E GS, réglable



Filtres et sacs à poussière pour aspirateur ESD type 888-ESD

dpvlink 19130

Article	Type
 7380.IS07-KIT	Kit de filtre pour salle blanche ISO 7 <ul style="list-style-type: none"> • se composant de: 7380.MT-851, 7380.MT-853, 7380.MT-857 • convient pour aspirateur ESD (n° d'article 7380.EPA-VAC.S et 7380.EPA-VAC.SE) • DIN EN ISO 14644-1 pour salle blanche ISO 7
 7380.MT-851	Sachet filtrant meltblown / spécial Sachet filtrant en plastique -spécial- / classe de poussière M UE = 10 pièces, capacité 12 litres
 7380.MT-852	Capot carbone actif MT-852 pour filtre moteur HEPA pour MT-852
 7380.MT-853	Filtre du moteur HEPA H14
 7380.MT-857	Filtre à air "Air Exit" HEPA H14



Aspirateur pour service ESD



Aspirateur conducteur pour le service pour nettoyer des armoires électriques, ordinateurs, photocopieuses, imprimantes laser, etc. Appareil léger, compact (880 W), boîtier en polypropylène conducteur, avec mallette de transport conductrice, kit de ventilateur disponible en option.

Tous les aspirateurs sont disponibles avec ou sans mallette conductrice. Des sacs et filtres doivent être achetés séparément.

Conformément à la norme ESD DIN EN 61340-5-1

dpvlink 2037		QR
Article	Type	
7350.555.S	Aspirateur pour service ESD type 555 ESD-S GS avec mallette conductrice	
7350.555.S-OK	Aspirateur pour service ESD type 555 ESD-S GS sans mallette conductrice sans mallette	
7350.555.SE	Aspirateur pour service ESD type 555 ESD-SE GS, réglable avec mallette conductrice	
7350.555.SE-OK	Aspirateur pour service ESD type 555 ESD-SE GS, réglable sans mallette	
7350.555.SE.HEPA	Aspirateur pour service ESD type 555 ESD-SE HEPA GS, réglable avec mallette conductrice	
7350.555.SE.HEPA-OK	Aspirateur pour service ESD type 555 ESD-SE HEPA GS, réglable sans mallette	

Filtres et bacs pour aspirateur pour service

dpvlink 10375		QR
Article	Type	
7350.535.705E	Filtre de sortie médical PH-705 ESD "Medic Air HEPA"	
7350.535.704	Filtre de sortie haute puissance HEPA Utilisable comme filtre à plis profonds et filtre à plis mini Efficacité 99,99 %	
7350.535.704.A	Filtre de sortie haute puissance HEPA avec adaptateur Utilisable comme filtre à plis profonds et filtre à plis mini Efficacité 99,99 %	
7350.535.722	Sacs à poussière de rechange UE = 5 pièces	
7350.535.725	Filtre micro du moteur	
7350.535.726	Filtre micro du moteur HEPA	
7350.535.708	Kit de ventilateur de deux pièces 70 - 200 cm	
7350.535.708.L	Kit de ventilateur de deux pièces 105-350 cm	

Accessoires pour aspirateurs ESD



dpvlink 2044		QR
Article	Type	
7350.535.05	Buse en caoutchouc ESD flexible 300 mm de longueur, Ø 14 mm	
7350.535.07	Buse en caoutchouc ESD flexible 340 mm de longueur, Ø 14 mm avec brosse Ø 23 mm / poils durs	
7350.535.07.MB	Brosse de remplacement ESD pour buse en caoutchouc flexible 7350.535.07 poils durs 1 paire	
7350.535.08	Buse en caoutchouc ESD flexible 340 mm de longueur, Ø 14 mm avec brosse Ø 23 mm / poils mi-durs	
7350.535.08.MB	Brosse de remplacement pour buse en caoutchouc flexible 7350.535.08 poils mi-durs 1 paire	
7350.535.09	Buse en caoutchouc ESD flexible 340 mm de longueur, Ø 14 mm avec brosse Ø 23 mm / poils souples	
7350.535.09.MB	Brosse de remplacement ESD pour buse en caoutchouc flexible 7350.535.09 poils souples 1 paire	
7350.535.19	Buse en caoutchouc ESD 430 mm de longueur, Ø 16 mm	
7350.535.11	Brossette à poils -dure- ESD	
7350.535.12	Brossette à poils - mi-dure- ESD	
7350.535.04	Kit de brosses ESD de 6 pièces MICRO complet avec 3 brossettes dure/médium/souple et buse	
7350.535.17	Suceur à fentes plat ESD	
7350.535.26	Buse rond en caoutchouc ESD	
7350.535.23	Buse de sol ESD en aluminium largeur 145 mm	
7350.535.18	Extension de tuyau ESD longueur 85 - 350 cm	

Appareil de nettoyage d'air et de locaux DP 2002 ESD

Appareil de nettoyage d'air et de locaux idéal pour l'utilisation dans des zones protégées ESD pour une réduction efficace des substances toxiques et nocives, ainsi que des virus et polluants. Les applications diverses rendent superflus d'autres outils de nettoyage et vous économisez par conséquent de l'énergie et des coûts ultérieurs.

L'air est automatiquement nettoyé avec chaque procédure de nettoyage. La purification de l'air fonctionne de manière similaire à la nature : L'appareil aspire l'air sale et le lave dans l'eau. La poussière est liée dans l'eau et ainsi, l'air reste agréablement propre.



- idéal pour souffler des fentes, p.ex. dans l'intérieur des appareils
- convient pour nettoyer des rembourrages et tout type de sol
- nettoyage en profondeur des tapis
- propreté plus longue, aussi en cas des sols durs
- élimination substantielle des allergènes
- temps de travail plus efficace
- pas de coûts ultérieurs pour sacs à poussière, seulement coûts pour consommation électrique
- avec tuyau d'aspiration 2m

Données techniques :

Dimensions (LxLxH) :	395 x 335 x 470 mm
Matériau du boîtier :	plastique ABS avec revêtement ESD
Puissance du moteur :	950 Watt (230 V / 50 Hz)
Débit d'air par heure :	150 m ³
Niveau du bruit :	69 dB (A)
Poids :	7,8 kg (vide)
Volume de remplissage :	2 litres d'eau
Type de protection :	IP X4

Conformément à la norme ESD DIN EN 61340-5-1 



Accessoires standard 7350.535.Set se composant de :

- jeu de tube d'extension, 3 pièces 7350.535.28
- buse de sol en PP 7350.535.27.PP
- buse en caoutchouc élastique 7350.535.20
- suceur plat 7350.535.17
- brosse 7350.535.12

Accessoires

	7350.535.05	Buse en caoutchouc ESD flexible 300 mm de longueur, Ø 14 mm
	7350.535.07	Buse en caoutchouc ESD flexible 340 mm de longueur, Ø 14 mm avec brosse Ø 23 mm / poils durs
	7350.535.07.MB	Brosse de remplacement ESD pour buse en caoutchouc flexible 7350.535.07 poils durs 1 paire
	7350.535.08	Buse en caoutchouc ESD flexible 340 mm de longueur, Ø 14 mm avec brosse Ø 23 mm / poils mi-durs
	7350.535.08.MB	Brosse de remplacement pour buse en caoutchouc flexible 7350.535.08 poils mi-durs 1 paire
	7350.535.09	Buse en caoutchouc ESD flexible 340 mm de longueur, Ø 14 mm avec brosse Ø 23 mm / poils souples
	7350.535.09.MB	Brosse de remplacement ESD pour buse en caoutchouc flexible 7350.535.09 poils souples 1 paire
	7350.535.19	Buse en caoutchouc ESD 430 mm de longueur, Ø 16 mm
	7350.535.11	Brossette à poils -dure- ESD
	7350.535.12	Brossette à poils - mi-dure- ESD
	7350.535.04	Kit de brosses ESD de 6 pièces MICRO complet avec 3 brossettes dure/médium/souple et buse
	7350.535.17	Suceur à fentes plat ESD
	7350.535.26	Buse rond en caoutchouc ESD
	7350.535.23	Buse de sol ESD en aluminium largeur 145 mm
	7350.535.18	Extension de tuyau ESD longueur 85 - 350 cm

dpvlink 25346

Article Type
7390.2002 **Appareil de nettoyage d'air et de locaux DP 2002 ESD**
avec tuyau d'aspiration 2m

7350.535.Set **Jeu d'accessoires pour aspirateur ESD**



Matériaux en plastique transparent ESD

Plaques en polycarbonate PC-120 ESD



Des plaques en polycarbonate PC-120 ESD ont un revêtement de surface dissipateur en permanence sur les deux faces. La résistance de la superficie $R_s = 10^5 - 10^8$ Ohm correspond aux exigences de la norme DIN EN 61340-5-1 pour des surfaces dans des zones protégées contre des décharges électrostatiques EPAs (Electrostatic Discharge Protected Area). Des charges peuvent être dérivées fiablement. La résistance de la superficie présente ne cause pas de décharges subites ou d'étincelles. Grâce à la surface dissipatrice il y a moins de contaminations et des dépôts de poussière.



Les plaques en polycarbonate PC120 ESD conviennent ainsi pour toutes les applications dans la fabrication électronique ainsi que pour recouvrir des écrans. Elles sont aussi particulièrement appropriées pour des salles pauvres en poussière ou des salles blanches.



Les plaques en polycarbonate PC120ESD sont thermoformables et peuvent être traitées du point de vue mécanique. Elles sont particulièrement appropriées pour des dispositifs de protection en raison de leur bonne résistance au choc.

Applications:

- Dispositifs de protection
- recouvrement des machines
- recouvrement des bandes de transport
- boîtiers
- construction de dispositifs
- construction des matériels d'essai
- supports transparents etc.

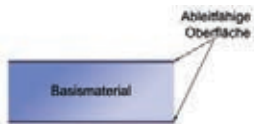

Propriétés physiques	Valeur indicative	Unité	Méthode d'essai
• Densité	1,2	g/cm ³	ISO 1183
• Absorption d'eau (stockage en eau)	0,15	%	ISO 62
• Comportement au feu	B1	Classe de feu	DIN 4102

Propriétés optiques	Valeur indicative	Unité	Méthode d'essai
• Indice de réfraction	1,585	n ₀ 20	ISO 489

Propriétés électriques	Valeur indicative	Unité	Méthode d'essai
• Résistance transversale spécifique	10 ¹⁶	Ohm x cm	IEC 60093
• Rigidité diélectrique	35	kV/mm	IEC 60243
• Résistance de la surface	10 ⁵ - 10 ⁸	Ohm	IEC 60093 DIN EN 61340-5-1

Propriétés mécanique	Valeur indicative	Unité	Méthode d'essai
• Résistance à la traction	60	MPa	ISO 527
• Résistance aux chocs (Charpy sans entaille)	aucune rupture		ISO 179/1fU
• Allongement à la rupture	6 (110)	%	ISO 527
• Elasticité	60 (70)	%	ISO 527
• Module d'élasticité	2300	MPa	ISO 527
• Abraison (500g, CS10F, 500U)	> 10	%Haze	ISO 9352
• Epaisseur de couche	< 1	µm	
• Adhérence vernis-substrat	Gt0		ISO 2409

Propriétés thermiques	Valeur indicative	Unité	Méthode d'essai
• Température de ramollissement Vicat	148	°C	B50
• Conductivité thermique	0,2	W/m °C	DIN 52612
• Température de service continu	120	°C	

• Température max. de courte durée	135	°C	
• Coefficient de dilatation thermique linéaire	65*10 ⁻⁶	K-1	DIN 53752

dpvlink 11217

Article	L [mm]	L [mm]	Épaisseur [mm]	UE	Plaque
---------	--------	--------	----------------	----	--------

Plaques en polycarbonate PC-120 ESD

5231.PC-120ESD.2	1200	2000	29 Pièce(s)		2,4 m ²
5231.PC-120ESD.3	1200	2000	36 Pièce(s)		2,4 m ²
5231.PC-120ESD.4	1200	2000	45 Pièce(s)		2,4 m ²
5231.PC-120ESD.5	1200	2000	54 Pièce(s)		2,4 m ²
5231.PC-120ESD.6	1200	2000	63 Pièce(s)		2,4 m ²
5231.PC-120ESD.8	1200	2000	82 Pièce(s)		2,4 m ²
5231.PC-120ESD.10	1200	2000	101 Pièce(s)		2,4 m ²
5231.PC-120ESD.12	1200	2000	121 Pièce(s)		2,4 m ²

Forfait d'emballage en cas d'achat des unités incomplètes : 25,00 euros ++ les plaques sont fournies avec un excès d'env. 20 mm ++

Film en polyester DPF-SK100, autocollant



DPF-SK 100 est un film en polyester transparent avec un revêtement de surface dissipateur. Approprié pour un collage ultérieur sur des surfaces lisses, isolantes.



Propriétés:

- épaisseur du film 0,1 mm
- autocollant
- résistant à l'abrasion
- transparent

Conformément à la norme ESD DIN EN 61340-5-1

dpvlink 457

Article	Dimensions
---------	------------

5235.DPF.SK100	Film en polyester DPF-SK100 Largeur 1220 mm x 100 m épaisseur du film 0,1 mm
5235.DPF.SK100.Z	Film en polyester DPF-SK100 - découpe

dpvlink 10251

Article	Dimensions
---------	------------

5235.DPF.SK100.A4	Film en polyester DPF-SK100 A4 DIN A4, UE = 100 pièces
-------------------	---

Film en polyester DPF 100



DPF 100 est un film en polyester transparent avec un revêtement de surface dissipateur.



Propriétés:

- épaisseur du film 0,1 mm
- résistant à l'abrasion
- film en polyester dissipateur
- transparent
- reproductible

Conformément à la norme ESD DIN EN 61340-5-1

dpvlink 459

Article	Dimensions
---------	------------

5235.DPF.100	Film en polyester DPF 100 Largeur 1220 mm x 100 m Épaisseur du film 0,1 mm Largeur du rouleau 1220 mm x longueur du rouleaumm =m ² (longueur du rouleau max. 100 m)
5235.DPF100.Z	Film en polyester DPF 100 - découpe Largeur du rouleaux....mm x longueur du rouleauxmm Épaisseur du film 0,1 mm (Longueur du rouleaux max. 100 m)

dpvlink 8575

Article	Dimensions
---------	------------

5235.DPF.100.A4	Film en polyester DPF 100 A4 DIN A4, UE = 100 pièces
-----------------	---

Film PVC

NEU 

Film PVC souple

- film en PVC dissipateur en permanence
- volume dissipateur
- longueur de rouleau 50m
- largeur du film 200 ou 300 mm
- épaisseur du film 2 mm
- transparent (transparence $\geq 80\%$)

Conformément à la norme ESD DIN EN 61340-5-1 



dpvlink 26129

Article	Type	L [mm]	Épaisseur [mm]
5715.02.200.50	Film PVC souple	200	2
5715.02.300.50	Film PVC souple	300	2



Accessoires pour postes de travail ESD

Brosses ESD 6100

Au contraire des brosses conventionnelles ces brosses conductrices permet de nettoyer des modules plats sensibles à l'électricité statique tout en évitant des décharges électrostatiques.

Les brosses conductrices se composent d'un manche en plastique conducteur et des poils naturels intégrés avec des fibres conductrices. Les brosses sont disponibles dans des modèles et tailles différents.

Conformément à la norme ESD DIN EN 61340-5-1 

Des brosses spéciales et des pinceaux disponibles sur demande

Brosses plates ESD



dpvlink 2007

Article	Dureté	L [mm]	Poils
Brosses plates ESD			
6100.103	dur	12,5	poils naturels / fibres conductrices
6100.104	dur	19	poils naturels / fibres conductrices
6100.105	dur	25	poils naturels / fibres conductrices
6100.106	dur	38	poils naturels / fibres conductrices
6100.107	dur	50	poils naturels / fibres conductrices
6100.507	doux	50	poils naturels / fibres conductrices



Pinceaux ESD



dpvlink 2014

Article	Dureté	L [mm]
Pinceaux ESD		
6100.200	dur	3,0
6100.201	dur	6,0



Brosse dure ESD



dpvlink 2017

Article	Dureté	L [mm]
Brosse dure ESD		
6100.9001	dur	30
6100.9002	dur	60



Brosse dure ESD



dpvlink 2023

Article	Dureté	L [mm]
Brosse dure ESD		
6100.4000	dur	80



Brosse plate ESD



dpvlink 2020

Article	Dureté	L [mm]
Brosse plate ESD		
6100.1001	doux	130
6100.1002	doux	100



Brosses ESD 6104

Ces brosses conductrices permet de nettoyer des modules plats sensibles à l'électricité statique tout en évitant des décharges électrostatiques.

- poils intégrés, en nylon de haute qualité dissipateur en permanence
- manche en plastique conducteur avec logo d'avertissement ESD
- poils jaunes, diamètre 0,4 mm
- disponibles dans des modèles et tailles différents.

Conformément à la norme ESD DIN EN 61340-5-1 ⚠

Brosses plates ESD nylon



dpvlink 8607

Article	Dureté	L [mm]	Poils
Brosses plates ESD nylon			
6104.Y.103	dur	12,5	poils en nylon / dissipateurs
6104.Y.104	dur	19	poils en nylon / dissipateurs
6104.Y.105	dur	25	poils en nylon / dissipateurs
6104.Y.106	dur	38	poils en nylon / dissipateurs
6104.Y.107	dur	50	poils en nylon / dissipateurs

Pinceau ESD nylon



dpvlink 8613

Article	Dureté	L [mm]
Pinceau ESD nylon		
6104.Y.200	dur	3,0
6104.Y.201	dur	6,0

Brosse dure ESD nylon



dpvlink 8616

Article	Dureté	L [mm]
Brosse dure ESD nylon		
6104.Y.9001	dur	30
6104.Y.9002	dur	60

Brosse dure ESD nylon



dpvlink 8619

Article	Dureté	L [mm]
Brosse dure ESD nylon		
6104.Y.4000	dur	80

Brosse ESD comme porte-clés



dpvlink 17707

Article	Dureté	L [mm]
Brosse ESD comme porte-clés		
6104.Y.1200	dur	17
6100.1200	doux	25

Brosses ESD 6103

Au contraire des brosses conventionnelles ces brosses conductrices permet de nettoyer des modules plats sensibles à l'électricité statique tout en évitant des décharges électrostatiques.

- poils intégrés, en nylon de haute qualité dissipateur en permanence
- manche en plastique conducteur avec logo d'avertissement ESD
- poils noirs, diamètre 0,4 mm

Les brosses sont disponibles dans des modèles et tailles différents.

Conformément à la norme ESD DIN EN 61340-5-1 ⚠

Brosses plates ESD nylon



dpvlink 21332

Article	Dureté	L [mm]	Poils
Brosses plates ESD nylon			
6103.B.103	dur	12,5	poils en nylon / dissipateurs
6103.B.104	dur	13	poils en nylon / dissipateurs
6103.B.105	dur	25	poils en nylon / dissipateurs
6103.B.106	dur	38	poils en nylon / dissipateurs
6103.B.107	dur	50	poils en nylon / dissipateurs

Pinceaux ESD nylon



dpvlink 21338

Article	Dureté	L [mm]
Pinceaux ESD nylon		
6103.B.200	dur	3,0
6103.B.201	dur	6,0

Brosse dure ESD nylon



dpvlink 21341

Article	Dureté	L [mm]
Brosse dure ESD nylon		
6103.B.9001	dur	30
6103.B.9002	dur	60

Brosse dure ESD nylon



dpvlink 21344

Article	Dureté	L [mm]
Brosse dure ESD nylon		
6103.B.4000	dur	80

Brosses ESD 6105

Ces brosses et pinceaux permettent de nettoyer sans risque des circuits imprimés. Les manches sont en plastique conducteur, les poils se composent d'un mélange de fibres conductrices et de polyester.

Conformément à la norme ESD DIN EN 61340-5-1 

Brosses et pinceaux ESD 



dpvlink 2025



Article	Dureté	L [mm]	Longueur des poils	Longueur de la poignée	Poils
Brosses et pinceaux ESD					
6105.0707	dur	12,5	30 mm	62 mm	polyester / fibres conductrices
6105.1206	dur	12x6	20 mm	100 mm	polyester / fibres conductrices
6105.1305	dur	13x5	20 mm	64 mm	polyester / fibres conductrices
6105.1806	dur	18x6	20 mm	105 mm	polyester / fibres conductrices
6105.2506	dur	25x6	20 mm	110 mm	polyester / fibres conductrices
6105.3011	dur	30x11	20 mm	140 mm	polyester / fibres conductrices
6105.5006	dur	50x6	20 mm	133 mm	polyester / fibres conductrices
6105.5011	dur	50x11	20 mm	144 mm	polyester / fibres conductrices
6105.5323	dur	23x53	17 mm	85 mm	polyester / fibres conductrices
6105.7011	dur	70x11	20 mm	148 mm	polyester / fibres conductrices
6105.3706	dur	37x6	20 mm	123 mm	polyester / fibres conductrices

Brosses manuelles ESD 

A l'aide des brosses avec les fils en nylon, les charges statiques des aux modules électriques plats se minimisent.



dpvlink 19766



Article	Dureté	L [mm]	Poils
Brosses manuelles ESD			
6105.RB	dur	Ø125	poils en nylon
6105.120.K	dur	275	poils en nylon

Flacons / distributeurs ESD

Distributeur durAstatic™ ESD -NEUTRAL- 



Distributeur ESD durAstatic™

- logo ESD gravé
- pas d'additifs volatiles- réduit des risques de contamination pour les contenus
- antistatique en permanence
- distributeur SANS IMPRESSION

Conformément à la norme ESD DIN EN 61340-5-1 

One Touch / Take Along:

La pompe One Touch Pompe offre un trou au centre de la coque permettant la liquide de s'écouler dans le distributeur et évitant ainsi une évaporation. La pompe Take Along détient en plus un verrouillage pour assurer un transport sécurisé.

One Touch



Take Along



Pure Touch / Pure Take:

La pompe Pure Touch a une valve spéciale en forme de champignon empêchant des liquides de retourner dans le distributeur et de contaminer ainsi le contenu. La pompe Pure Take détient en plus un verrouillage pour assurer un transport sécurisé.

Pure Touch



Pure Take



dpvlink 16296



Article	Type
-couleur : jaune-	
2070.276	Distributeur durAstatic™ Type 35-276 ESD Pompe One Touch, 180 ml, jaune
2070.267	Distributeur durAstatic™ Type 35-267 ESD Pompe Pure Touch, 180 ml, jaune
2070.268	Distributeur durAstatic™ Type 35-268 ESD Pompe Pure Take, 180 ml, jaune
-couleur : verte-	

dpvlink 16296



Article	Type
2070.273	Distributeur durAstatic™ Type 35-273 ESD Pompe One Touch, 180 ml, vert
	-couleur : orange-
2070.270	Distributeur durAstatic™ Type 35-270 ESD Pompe One Touch, 180 ml, orange
	-couleur : bleue-
2070.282	Distributeur durAstatic™ Type 35-282 ESD Pompe One Touch, 120 ml, bleu
2070.283	Distributeur durAstatic™ Type 35-283 ESD Pompe One Touch, 180 ml, bleu
2070.284	Distributeur durAstatic™ Type 35-284 ESD Pompe One Touch, 240 ml, bleu
2070.287	Dispenseur durAstatic™ Type 35-287 ESD Pompe Take Along, 180 ml, bleu
2070.286	Distributeur durAstatic™ Type 35-286 ESD Pompe Pure Take, 180 ml, bleu

Distributeur durAstatic™ ESD -ACETONE-



Distributeur ESD durAstatic™

- symbole ESD gaufré
- aucun additif volatil - réduit les risques de contamination pour les contenus
- antistatique en permanence

Conformément à la norme ESD

DIN EN 61340-5-1



dpvlink 18234



Article	Type
2070.277.AC	Distributeur durAstatic™ Type 35-277.AC ESD Pompe One Touch, 180 ml, jaune impression "Aceton"
2070.274.AC	Distributeur durAstatic™ Type 35-274.AC ESD Pompe One Touch, 180 ml, vert impression "Aceton"
2070.271.AC	Distributeur durAstatic™ Type 35-271.AC ESD Pompe One Touch, 180 ml, orange impression "Aceton"
2070.288.AC	Distributeur durAstatic™ Type 35-288.AC ESD Pompe One Touch, 240 ml, bleu impression "Aceton"

Distributeur durAstatic® ESD -ACETONE- avec étiquette GHS



Distributeur ESD durAstatic™

- logo GHS
- logo ESD gravé
- pas d'additifs volatiles- réduit des risques de contamination pour les contenus
- dissipateur en permanence

Conformément à la norme ESD

DIN EN 61340-5-1



dpvlink 24601



Article	Type
2070.291.AC	Distributeur durAstatic® type 35-254 AC ESD Pompe One Touch, 180 ml, jaune impression "Aceton", avec étiquette GHS
2070.293.AC	Distributeur durAstatic® type 35-257 AC ESD Pompe One Touch, 180 ml, orange impression "Aceton", avec étiquette GHS
2070.294.AC	Distributeur durAstatic® type 35-258 AC ESD Pompe One Touch, 180 ml, vert impression "Aceton", avec étiquette GHS

Distributeur durAstatic™ ESD -Isopropanol IPA-



Distributeur ESD durAstatic™

- symbole ESD gaufré
- aucun additif volatil - réduit les risques de contamination pour les contenus
- antistatique en permanence

Conformément à la norme ESD DIN EN 61340-5-1



dpvlink 18235



Article	Type
2070.278.IPA	Distributeur durAstatic™ Type 35-278 IPA ESD Pompe One Touch, 180 ml, jaune impression "Isopropanol (IPA)"
2070.275.IPA	Distributeur durAstatic™ Type 35-275 IPA ESD Pompe One Touch, 180 ml, vert impression "Isopropanol (IPA)"
2070.272.IPA	Distributeur durAstatic™ Type 35-272 IPA ESD Pompe One Touch, 180 ml, orange impression "Isopropanol (IPA)"
2070.289.IPA	Distributeur durAstatic™ Type 35-289 IPA ESD Pompe One Touch, 240 ml, bleu impression "Isopropanol (IPA)"

Distributeur ESD durAstatic® avec logo GHS



Distributeur ESD durAstatic™

- logo GHS
- logo ESD gravé
- pas d'additifs volatiles- réduit des risques de contamination pour les contenus
- dissipateur en permanence

Conformément à la norme ESD

DIN EN 61340-5-1



dpvlink 24662



Article	Type
2070.290.IPA	Distributeur durAstatic® type 35-249 IPA ESD avec logo GHS Pompe One Touch, 180 ml, jaune impression "Isopropanol", avec étiquette GHS
2070.292.IPA	Distributeur durAstatic® type 35-252 IPA ESD avec logo GHS Pompe One Touch, 180 ml, orange impression "Isopropanol", avec étiquette GHS
2070.294.IPA	Distributeur durAstatic® type 35-253 IPA ESD avec logo GHS Pompe One Touch, 180 ml, vert impression "Isopropanol", avec étiquette GHS

Distributeur durAstatic™ ESD -FLUX REMOVER-



Distributeur ESD durAstatic™

- symbole ESD gaufré
- aucun additif volatil - réduit les risques de contamination pour les contenus
- antistatique en permanence

Conformément à la norme ESD

DIN EN 61340-5-1



dpvlink 18237



Article	Type
2070.595.FR	Distributeur durAstatic™ Type 35-595 ESD Pompe One Touch, 180 ml, jaune impression "FLUX REMOVER"
2070.594.FR	Distributeur durAstatic™ Type 35-594 ESD Pompe One Touch, 180 ml, bleu impression "FLUX REMOVER"

Flacons de dosage ESD durAstatic®



- Flacons de dosage ESD
- matériau : plastique PEBD durAstatic®
- dissipateur
- bleu ou jaune avec logo ESD

Conformément à la norme ESD
DIN EN 61340-5-1 

dpvlink 4959

Article	Type
---------	------

2070.350	Flacon de dosage ESD durAstatic® jaune, 500 ml
----------	--



Bouteille d'eau ESD durAstatic®



- bouteille d'eau ESD
- matériau : plastique PEBD durAstatic®
- dissipateur
- bleu clair ou jaune avec logo ESD

Conformément à la norme ESD
DIN EN 61340-5-1 

dpvlink 24676

Article	Type
---------	------

2070.325	Bouteille d'eau ESD durAstatic®, 240 ml
2070.351	Bouteille d'eau ESD durAstatic®, 475 ml



Vaporisateur ESD durAstatic®



- Vaporisateur ESD
- matériau : plastique PEBD durAstatic®
- dissipateur
- bleu ou jaune avec logo ESD
- pour eau ou isopropanol

Conformément à la norme ESD
DIN EN 61340-5-1 

dpvlink 24671

Article	Type
---------	------

2070.325.DW	Bouteille d'eau ESD durAstatic® "DI WATER", 240 ml
2070.325.IPA	Bouteille d'eau ESD durAstatic® "ISOPROPANOL", 240 ml
2070.351.DW	Bouteille d'eau ESD durAstatic® "DI WATER", 475 ml
2070.351.IPA	Bouteille d'eau ESD durAstatic® "ISOPROPANOL", 475 ml



Flacons de dosage ESD



Flacons de dosage ESD
Matériau : plastique HDPE,
dissipateur
bleu clair ou jaune avec logo ESD
Conformément à la norme ESD
DIN EN 61340-5-1 

dpvlink 20435

Article	Type
---------	------

2070.35-004	Flacons de dosage bleu clair ESD, 250 ml
2070.35-004.gelb	Flacon de dosage d'eau ESD jaune, 250 ml
2070.35-005	Flacons de dosage bleu clair ESD, 500 ml



Vaporisateur ESD durAstatic®



- Vaporisateur ESD
- matériau : plastique PEBD durAstatic®
- bleu ou jaune avec logo ESD
- dissipateur

Conformément à la norme ESD
DIN EN 61340-5-1 

dpvlink 24666

Article	Type
---------	------

2070.35796	Vaporisateur ESD durAstatic®, jaune, 240 ml
2070.35797	Vaporisateur ESD durAstatic®, bleu, 240 ml
2070.35798	Vaporisateur ESD durAstatic®, jaune, 475 ml
2070.35799	Vaporisateur ESD durAstatic®, bleu, 475 ml



Vaporisateur ESD



Vaporisateur ESD
Matériau : plastique HDPE,
dissipateur
bleu clair ou jaune avec logo ESD

Conformément à la norme ESD
DIN EN 61340-5-1 

dpvlink 20439

Article	Type
---------	------

2070.35-006	Vaporisateur ESD, bleu clair, 250 ml
2070.35-006.gelb	Vaporisateur ESD, jaune, 250 ml
2070.35-007	Vaporisateur ESD, bleu clair, 500 ml



Bouteille d'eau ESD



Bouteille d'eau ESD
Matériau : plastique HDPE,
dissipateur
bleu clair ou jaune avec logo ESD
Conformément à la norme ESD
DIN EN 61340-5-1 

dpvlink 20441

Article	Type
---------	------

2070.35-008	Bouteille d'eau ESD, gris clair, 250ml
2070.35-008.gelb	Bouteille d'eau ESD, jaune, 250 ml
2070.35-009	Bouteille d'eau ESD, gris clair, 500ml



Distributeur de flux durAstatic™ ESD



Distributeur de flux ESD durAstatic™ en Inherently
Dissipative Polymer, dissipateur en permanence, bleu
ou jaune
Aiguille filetée

durAstatic™ = dissipateur en permanence par struc-
ture de réseau

Conformément à la norme ESD DIN EN 61340-5-1 

dpvlink 20268

Article	Filetée	Taille	Ø intérieur	Couleur
---------	---------	--------	-------------	---------

2070.35566	Distributeur de flux ESD 60 ml	oui	16	1,35 mm	violette
2070.35564	Distributeur de flux ESD 60 ml	oui	20	0,58 mm	jaune
2070.35563	Distributeur de flux ESD 60 ml	oui	26	0,24 mm	blanche
2070.35572	Distributeur de flux ESD 60 ml	oui	20	0,58 mm	jaune
2070.35571	Distributeur de flux ESD 60 ml	oui	26	0,24 mm	blanche



Articles de bureau

Pochettes porte-documents magnétiques en PVC IDP-STAT®



- front en film IDP-STAT® dissipateur, ouvert sur le haut
- dos en feuille magnétique sur toute la surface
- étiquetage ESD

Conformément à la norme ESD DIN EN 61340-5-1

dpvlink 21647		QR Code	
Article	Type		
3016.MDT.A4	Pochette porte-documents magnétiques ESD DIN A4 transversale Dimensions : 330 x 230 mm		
3016.MDT.A3	Pochette porte-documents magnétiques ESD DIN A3 transversale Dimensions : 430 x 330 mm		

Chemise ESD IDP-STAT® DIN A 4



Chemise dissipatrice en permanence en PVC

- en polymère dissipateur intrinsèque (IDP)
- languette de brochage métallique
- couleur : bleue/transparente ou jaune/transparente
- impression standard: logo ESD, logo de recyclage, numéro de lot
- recyclable

Conformément à la norme ESD DIN EN 61340-5-1

dpvlink 2099		QR Code	
Article	Type	Format DIN	Couleur
5710.A4.1	Chemise ESD	DIN A4	bleue / transparente
5710.A4.Y	Chemise ESD	DIN A4	jaune / transparente

Chemise à clip ESD IDP-STAT®



Chemise à clip dissipatrice en permanence en PVC

- en polymère dissipateur intrinsèque (IDP)
- couleur : claire, transparente
- impression standard: logo ESD, logo de recyclage, numéro de lot
- recyclable

Conformément à la norme ESD DIN EN 61340-5-1

dpvlink 19814		QR Code	
Article	Type	Format DIN	Couleur
5710.A4.K.T	Chemise à clip ESD	DIN A4	claire / transparente

Dossier suspendu ESD DIN A 4

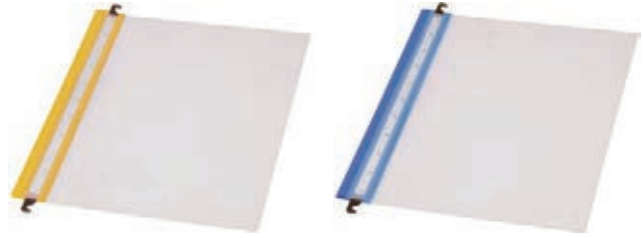

Dossier suspendu dissipateur en permanence en PVC

- en polymère dissipateur intrinsèque (IDP)
- languette de brochage métallique
- couleur : bleue/transparente ou jaune/transparente
- impression standard: logo ESD, logo de recyclage, numéro de lot
- recyclable

Conformément à la norme ESD DIN EN 61340-5-1

dpvlink 10232		QR Code	
Article	Type	Format DIN	Couleur
5710.A4.H	Dossier suspendu ESD	DIN A4	bleue / transparente
5710.A4.H.Y	Dossier suspendu ESD	DIN A4	jaune / transparente

Porte-documents ESD IDP-STAT®

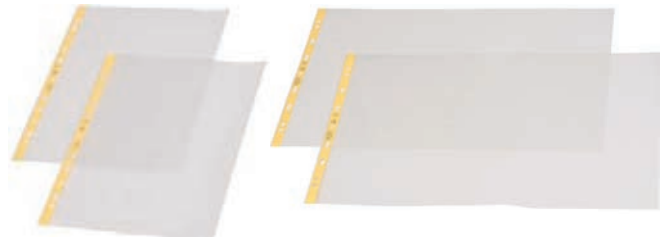

Porte-documents dissipateurs en permanence en feuille de polypropylène

- en polymère dissipateur intrinsèque (IDP)
- surface grainée
- 1 côté ouvert avec perforations
- couleur : claire, transparente
- impression standard: logo ESD, logo de recyclage et numéro de lot
- recyclable

Conformément à la norme ESD DIN EN 61340-5-1

dpvlink 8622		QR Code	
Article	Format DIN	Couleur	Épaisseur [mm] UE
3017.319.IDP	DIN A4	transparente	0,09 100 Pièce(s)
3017.322.IDP	DIN A3	transparente	0,09 50 Pièce(s)

Porte-documents ESD IDP-STAT® pour plaquettes d'informations



Pour plaquettes d'informations au poste de travail ou insertion dans un classeur (utilisations multiples)

- en polymère dissipateur intrinsèque (IDP)
- 1 côté ouvert avec perforations (multiple perforations)
- couleur : transparente
- impression standard: logo ESD, logo de recyclage et numéro de lot
- recyclable

Conformément à la norme ESD DIN EN 61340-5-1

dpvlink 25703		QR Code	
Article	Format DIN	Couleur	Épaisseur [mm] UE
3015.KH.IDP	DIN A4	transparente	0,25 100 Pièce(s)

Porte-documents IDP



Porte-documents dissipateurs en permanence en PVC

- en polymère dissipateur intrinsèque (IDP)
- 2 côtés ouverts
- couleur : claire, transparente
- impression standard: logo ESD, logo de recyclage et numéro de lot
- recyclable

Conformément à la norme ESD DIN EN 61340-5-1 

dpvlink 20263

Article	Format DIN	Couleur	Épaisseur [mm]	UE
3015.321.IDP.150	DIN A4	claire / transparente	0,15	100 Pièce(s)
3015.321.IDP.250	DIN A4	claire / transparente	0,25	100 Pièce(s)



Porte-documents IDP-STAT® clairs/transparents



Porte-documents dissipateurs en permanence en feuille de polypropylène

- en polymère dissipateur intrinsèque (IDP)
- surface grainée
- 2 côtés ouverts
- couleur : claire, transparente
- impression standard: logo ESD, logo de recyclage et numéro de lot
- recyclable

Conformément à la norme ESD DIN EN 61340-5-1 

dpvlink 19821

Article	Format DIN	Couleur	Épaisseur [mm]	UE
3017.321.IDP.PP	DIN A4	claire / transparente	0,09	100 Pièce(s)



Porte-documents clairs/transparents



Porte-documents en feuille de polyéthylène

- couleur : claire/transparente
- un côté ouvert, avec perforations
- impression standard: logo ESD, logo de recyclage, date de production et numéro du lot
- recyclable

Conformément à la norme ESD DIN EN 61340-5-1 

dpvlink 2094

Article	Format DIN	Couleur	Épaisseur [mm]	UE
3115.320.K	DIN A4	claire / transparente	0,1	100 Pièce(s)



Porte-documents Permastat

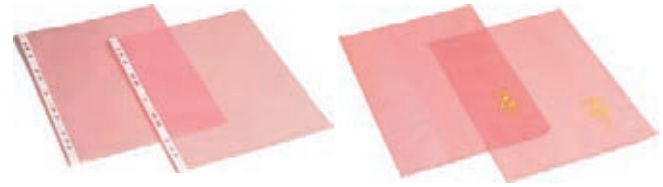

Porte-documents en feuille de polyéthylène

- couleur : rose/transparente
- impression standard: logo ESD, logo de recyclage, numéro du lot
- recyclable

Conformément à la norme ESD DIN EN 61340-5-1 

dpvlink 2087

Article	Type	Format DIN	Couleur	Épaisseur [mm]	UE
3115.320	Porte-documents, un côté ouvert, avec perforations	DIN A4	rose / transparente	0,1	100 Pièce(s)
3115.321	Porte-documents, 2 côtés ouverts, sans perforations	DIN A4	rose / transparente	0,1	100 Pièce(s)



Feuille stratifiée ESD



Feuille stratifiée dissipatrice

- couleur : transparente
- sans marquage
- recyclable

Conformément à la norme ESD DIN EN 61340-5-1 

dpvlink 9703

Article	Format DIN	Couleur	Épaisseur [mm]	UE
5720.LFT.A4	DIN A4	transparente	2 x 0,1	50 Pièce(s)
3115.5230.A4/100	DIN A4	transparente	2 x 0,08	100 Pièce(s)
3115.5230.A3/100	DIN A3	transparente	2 x 0,08	100 Pièce(s)



Porte-étiquettes ESD



- autocollant, transparent
- dissipateur
- PVC indéformable
- idéal pour porter des documents sur des bacs, boîtes, étagères et chariots
- la surface adhésive est stable et ne laisse pas de résidus sur la plupart des surfaces

Conformément à la norme ESD DIN EN 61340-5-1 

dpvlink 7997

Article	Type
3115.5260	Porte-étiquettes ESD DIN A7 117 x 82 mm format paysage (UE = 6 pièces)
3115.5261	Porte-étiquettes ESD DIN A6 115 x 148 mm format portrait (UE = 4 pièces)
3115.5262	Porte-étiquettes ESD DIN A4 219 x 300 mm format portrait (UE = 1 pièce)



Pochettes pour bons de livraison

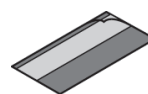

auto-collantes, transparentes, dépolies, dissipatrices

Conformément à la norme ESD DIN EN 61340-5-1 

dpvlink 10922

Article	Type
COR-05.LT	Pochettes pour bons de livraison, 140 x 100 mm
COR-10.LT	Pochettes pour bons de livraison, 210 x 100 mm



Classeur



Classeur dissipateur en carton plein

- avec protection de bords
- couleur : noire
- dos d'inscription
- logo ESD
- épaisseur env. 3 mm

Conformément à la norme ESD DIN EN 61340-5-1

dpvlink 2145

Article	Format DIN	Largeur du dos	Version
5800.846	DIN A4	45 mm	4 anneaux
5800.847	DIN A4	65 mm	4 anneaux
5800.848	DIN A4	65 mm	2 anneaux



Classeur



Classeur dissipateur en carton plein

- avec protection de bords
- avec mécanisme à levier
- couleur : noire
- dos d'inscription
- logo ESD
- épaisseur env. 3 mm

Conformément à la norme ESD DIN EN 61340-5-1

dpvlink 10229

Article	Format DIN	Largeur du dos	Version
5800.850	DIN A4	74 mm	2 anneaux



Classeur en PVC



Classeur en PVC

- antistatique en permanence
- couverture en feuille PVC structurée
- couleur : bleu clair
- logo ESD

Conformément à la norme ESD DIN EN 61340-5-1

dpvlink 2186

Article	Format DIN	Largeur du dos	Version
5801.100	DIN A4	35 mm	4 anneaux, 15mm
5801.101	DIN A4	45 mm	2 anneaux, 25mm
5801.102	DIN A4	45 mm	4 anneaux, 25mm
5801.103	DIN A4	75 mm	2 anneaux, 50mm
5801.104	DIN A4	75 mm	4 anneaux, 50mm



Classeur IDP-STAT®



Classeur dissipateur en permanence

- film souple PVC avec carton renforcé
- extérieur et intérieur avec film IDP-STAT® dissipateur
- logo ESD
- partie supérieure du devant et de l'âme arrière env. 5 mm plus courte, ouverte comme pochette
- Taille du couvercle (H x L) en. 315 x 265 mm
- largeur du dos 45 ou 30 mm
- Couleur : jaune ou noire

Conformément à la norme ESD DIN EN 61340-5-1

dpvlink 19521

Article	Format DIN	Largeur du dos	Version	Couleur
5710.RB.B	DIN A4	45 mm	4 anneaux	noire
5710.RB.B.30	DIN A4	30 mm	4 anneaux	noire
5710.RB.Y	DIN A4	45 mm	4 anneaux	jaune



Classeur PE



Classeur conducteur en PE (polyéthylène)

- couleur : noire
- logo ESD
- épaisseur du matériau env. 3 mm

Conformément à la norme ESD DIN EN 61340-5-1

dpvlink 9679

Article	Format DIN	Largeur du dos	Version
5801.421	DIN A4	25 mm	4 anneaux
5801.422	DIN A4	45 mm	4 anneaux
5801.481	DIN A4	45 mm	2 anneaux



Classeur



Classeur dissipateur

- Carton avec couvercle en feuille dissipatrice
- protection de bords
- avec mécanisme à levier
- couleur : noire
- logo ESD

Conformément à la norme ESD DIN EN 61340-5-1

dpvlink 16885

Article	Format DIN	Largeur du dos	Version
5801.2045	DIN A4	45 mm	2 anneaux
5801.2075	DIN A4	75 mm	2 anneaux



Porte-bloc ESD



Porte-bloc ESD en polypropylène (PP)

- antistatique en permanence
- logo ESD
- couleur : noire

Conformément à la norme ESD DIN EN 61340-5-1 

dpvlink 16892

Article	Type
5801.300.B	Porte-bloc ESD , DIN A5
5801.301.B	Porte-bloc ESD , DIN A4
5801.302.B	Porte-bloc ESD , DIN A4 avec couvercle



Porte-bloc en PVC



Porte-bloc en PVC

- couvercle en feuille PVC structurée
- antistatique en permanence
- logo ESD
- couleur : bleu clair

Conformément à la norme ESD DIN EN 61340-5-1 

dpvlink 2204

Article	Type
5801.301	Porte-bloc en PVC, DIN A4, standard



Porte-bloc ESD IDP-STAT®



Porte-bloc ESD dissipateur en permanence

- en film souple PVC avec carton renforcé
- extérieur et intérieur avec film IDP-STAT® dissipateur
- pince
- logo ESD

Conformément à la norme ESD DIN EN 61340-5-1 

dpvlink 22385

Article	L [mm]	H [mm]	Format DIN	Couleur
5710.CB.B.NV	235	315	DIN A4	noire
5710.CB.Y.NV	235	315	DIN A4	jaune



Porte-bloc ESD avec couvercle IDP-STAT®



Porte-bloc ESD dissipateur en permanence avec couvercle

- en film souple PVC avec carton renforcé
- extérieur et intérieur avec film IDP-STAT® dissipateur
- dos avec évidement pour stylo
- pince
- logo ESD

Conformément à la norme ESD DIN EN 61340-5-1 

dpvlink 19524

Article	Format DIN	Couleur
5710.CB.Y	DIN A4	jaune
5710.CB.B	DIN A4	noire



Porte-document ESD



Porte-document ESD DIN A4

- antistatique
- en PE (polyéthylène)
- couleur : noire

Conformément à la norme ESD
DIN EN 61340-5-1 

dpvlink 16894

Article	Type
5801.320	Porte-document ESD DIN A 4 Largeur du dos env. 20 mm



Porte-bloc en aluminium



Porte-bloc dissipateur pour format DIN A4

- aluminium oxydé électrolytiquement
- grande force de serrage
- dimensions : 230 x 320/340 mm

Conformément à la norme ESD DIN EN 61340-5-1 

dpvlink 8148

Article	Type	Dimensions LxL [mm]
5600.401.A4	Porte-bloc en aluminium DIN A4	320 x 230
5600.402.A4	Porte-bloc en aluminium DIN A4 avec calculatrice amovible	340 x 230



Trousse de rangement ESD



- trousse dissipatrice avec 2 anses
- fermeture éclair
- dimensions : 220 x 100 x 100 mm (LxLxH)
- tissu en polyester dissipateur

Conformément à la norme ESD
DIN EN 61340-5-1

dpvlink 21645

Article	Type
8781.T.H	Trousse de rangement ESD



Trousses de rangement ESD



- trousse de rangement dissipatrice avec deux poignées
- dimensions : 360 x 400 mm
- logo ESD sur les deux côtés
- tissu coton mélangé dissipateur

Conformément à la norme ESD DIN EN 61340-5-1

dpvlink 25185

Article	Type
2675.T.W	Trousse de rangement ESD 360 x 400 mm



Stylo ESD en métal



Stylo ESD en métal

- logo ESD sur clip
- couleur noire/métallique
- mine noire

Conformément à la norme ESD
DIN EN 61340-5-1

dpvlink 18456

Article	Type	UE
7955.PEN.N	Stylo ESD en métal	10 Pièce(s)



Stylo ESD



Stylo ESD

- logo ESD sur clip
- couleur : noire/jaune
- avec mine "Jumbo Marathon bleu"

Conformément à la norme ESD
DIN EN 61340-5-1

dpvlink 2123

Article	Type
5825.1205.B	Stylo ESD, dissipateur



Règle ESD



Règle ESD

- transparent
- longueur: 30 cm

Conformément à la norme ESD
DIN EN 61340-5-1

dpvlink 16867

Article	Type
5825.1045	Règle ESD



Ciseaux ESD



Ciseaux ESD

Manche: ABS noir

Conformément à la norme ESD
DIN EN 61340-5-1

dpvlink 16869

Article	Type
5825.1046	Ciseaux ESD



Cutter ESD



Cutter ESD

ABS noir

Conformément à la norme ESD
DIN EN 61340-5-1

dpvlink 16878

Article	Type
5825.1048	Cutter ESD



Perforateur ESD



Perforateur ESD noir, parties en
plastique ABS

Conformément à la norme ESD
DIN EN 61340-5-1

dpvlink 16871

Article	Type
5825.1051	Perforateur ESD



Agrafeuse ESD



Agrafeuse ESD
noire

Conformément à la norme ESD
DIN EN 61340-5-1

dpvlink 16880

Article	Type
5825.1057	Agrafeuse ESD



Pot à crayons ESD



Pot à crayon ESD
ABS noir
Conformément à la norme ESD
DIN EN 61340-5-1 

dpvlink 16873

Article	Type
---------	------

5825.1052	Pot à crayons ESD
-----------	-------------------



Pot à crayon ESD avec perforations



Pot à crayon ESD en métal, avec perforations
ABS noir
Conformément à la norme ESD
DIN EN 61340-5-1 

dpvlink 17302

Article	Type
---------	------

5825.1053	Pot à crayon ESD avec perforations
-----------	------------------------------------



Dérouleur de table pour rubans adhésifs ESD



Conformément à la norme ESD DIN EN 61340-5-1 

dpvlink 16875

Article	Type
---------	------

5825.1047	Dérouleur de table pour rubans adhésifs ESD pour une largeur de max. 25 mm approprié pour noyau Ø 25 mm et 76 mm
5825.1047-25	Dérouleur de table pour rubans adhésifs ESD pour une largeur de max. 25 mm approprié pour noyau Ø 25 mm



Calculatrice ESD



Calculatrice ESD noire
Conformément à la norme ESD
DIN EN 61340-5-1 

dpvlink 16861

Article	Type
---------	------

5825.1041	Calculatrice ESD
-----------	------------------



Sous-main en PVC IDP-STAT®



- Sous-main dissipateur et repliable vers le haut
- surface de contact/surface en film IDP-STAT® dissipateur
- dos en film mousse
- avec bouton-pression de 10 mm comme point de contact de mise à la terre
- étiquetage ESD

Conformément à la norme ESD DIN EN 61340-5-1 

dpvlink 21650

Article	Type
---------	------

5710.SMY	Sous-main ESD Dimensions : 600 x 400 mm
----------	---



Souris optique ESD



Souris optique ESD
connexions USB et PS2, noire

Conformément à la norme ESD
DIN EN 61340-5-1 

dpvlink 16865

Article	Type
---------	------

5825.1044	Souris optique ESD
-----------	--------------------



Tapis de souris ESD vinyle



Tapis de souris en vinyle

- dimensions: 180x220x3,5 mm
- surface structurée

Conformément à la norme ESD
DIN EN 61340-5-1 

dpvlink 18452

Article	Type
---------	------

3M-82MP.1.blau	Tapis de souris ESD bleu
3M-82MP.1.grau	Tapis de souris ESD gris



Tapis de souris ESD caoutchouc synthétique

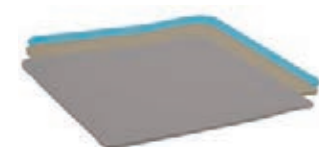

Tapis de souris en caoutchouc synthétique

- dimensions: 180x220x2 mm
- surface structurée

Conformément à la norme ESD
DIN EN 61340-5-1 

dpvlink 18448

Article	Type
---------	------

1402.662.MP1.beige	Tapis de souris ESD -beige-
1402.663.MP1.grau	Tapis de souris ESD -gris platine-
1402.665.MP1.blau	Tapis de souris ESD -bleu clair-



Tapis de souris IDP-STAT®



Tapis de souris ESD

- film souple PVC avec renforcement en carton
- extérieur avec film IDP-STAT® dissipateur
- dimensions : 225x185 mm

dpvlink 19797

Article	Type
5710.MP.B	Tapis de souris ESD IDP-STAT® -noir-



Corbeilles



Corbeilles

- format paysage DIN A4
- avec logo ESD sur l'envers
- version stable
- empilable
- dimensions: 343 x 258 x 53 mm

Conformément à la norme ESD DIN EN 61340-5-1

dpvlink 2126

Article	Type
5150.841	Corbeille DIN A4 noire, conductrice
5150.841.GELB	Corbeille DIN A4 jaune, dissipatrice E9



Corbeilles ESD



Corbeilles ESD noires

Conformément à la norme ESD DIN EN 61340-5-1

dpvlink 16882

Article	Type
5150.1059	Corbeilles ESD



Porte-revues ESD



Porte-revues ESD DIN A4

- 3 compartiments
- matériau : ABS dissipateur, noir
- dimensions: 256 x 306 x 251 mm LxHxP

Conformément à la norme ESD DIN EN 61340-5-1

dpvlink 16890

Article	Type
5150.1055	Porte-revues ESD DIN A4



Système d'organisation



Rails en aluminium et accessoires pour bols empilables et suspendus du nouveau système d'organisation en laboratoire ESD.



dpvlink 10632

Article	Type
048.AS50.ESD	Rail en aluminium 500 mm (câble de mise à la terre pas inclu dans la livraison)
048.AS100.ESD	Rail en aluminium 1000 mm (câble de mise à la terre pas inclu dans la livraison)
048.Haken	Crochet pour rail en aluminium (set à 5 pièces)
048.MP1	Disque magnétique 450 x 310 mm
048.R30.ESD	Clé magnétique ronde 30 mm
048.R40.ESD	Clé magnétique ronde 40 mm
048.D40.ESD	Clé magnétique triangulaire 40 mm
048.Q40.ESD	Clé magnétique carrée 40 x 40 mm
048.PL18.ESD	Plaque pour petit bol
048.PL16.ESD	Plaque pour grand bol
048.DC1.ESD	Clip triangulaire avec ressort



Bols empilables / suspendus pour système d'organisation



conducteurs, noirs

Conformément à la norme ESD DIN EN 61340-5-1

dpvlink 10629

Article	Abmessung Außen TxBxH [mm]	
048.A4-18.ESD	160 x 210 x 82 / 126 x 178 x 79	noire
048.A4-16.ESD	240 x 210 x 82 / 208 x 178 x 79	noire



Système de protège-documents pivotants ESD Tarifold

Système de protège-documents pivotants pour une conservation propre des feuilles d'information

Protège-documents à suspendre Tarifold IDP-STAT® DIN A4



- feuille IDP-STAT®
- feuille IDP dissipatrice en permanence
- couleur: claire, transparente
- couleur du cadre: noire
- logo ESD

Conformément à la norme ESD
DIN EN 61340-5-1 

dpvlink 10231



Article	Type
5600.325	Protège-documents à suspendre Tarifold IDP-STAT UE = 10 protège-documents à suspendre

Protège-documents pivotant Tarifold IDP-STAT® DIN A4

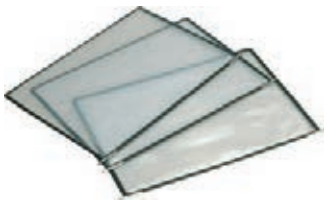

- feuille IDP-STAT®
- feuille IDP dissipatrice en permanence
- couleur: claire, transparente
- couleur du cadre: noire
- logo ESD

Conformément à la norme ESD DIN EN 61340-5-1 

dpvlink 2154



Article	Type
5600.324	Protège-documents pivotant standard Tarifold IDP-STAT DIN A4 UE = 10 protège-documents pivotants
5600.326.EL	Protège-documents pivotant Tarifold IDP-STAT DIN A4 UE = 10 protège-documents pivotants (Easy Load)

Support mural et de table Tarifold IDP-STAT®



Support mural avec protège-documents pivotants pour une conservation propre des feuilles d'information.

Bras pivotant avec mécanisme à ressort intégré; construction ergonomique économisant de l'espace; portée de la pince 63 mm

dpvlink 2160



Article	Type
5600.100	Support mural Tarifold IDP-STAT avec 10 protège-documents pivotants pour montage mural

Support mural magnétique Tarifold IDP-STAT®



Système de support mural avec protège-documents pivotants pliables (Easy Load) pour une conservation propre des fiches d'information.

- support en aluminium pour montage mural
- surface magnétique (+pincettes de fixation seulement pour l'article 5600.150.M) pour fixer 10 protège-documents pivotants

dpvlink 19800



Article	Type
5600.150.M	Support mural magnétique Tarifold IDP-STAT® avec 10 protège-documents pivotants pour montage mural (avec pincettes de fixation)
5600.150.M.WH	Support mural magnétique Tarifold IDP-STAT® (magnétique) séparé (sans pincettes de fixation)

Support de table Tarifold IDP-STAT



Support de table pour fixer des protège-documents pivotants

dpvlink 19813



Article	Type
5600.101	Support de table Tarifold IDP-STAT avec 10 protège-documents pivotants

Accessoires pour Tarifold IDP-STAT®



Accessoires pour support mural standard

dpvlink 19878



Article	Type
5600.450.G	Bras pivotant Tarifold IDP-STAT convient pour support mural article 5600.100
5600.120	Support de table télescopique Tarifold IDP-STAT approprié pour support mural article 5600.100

Marquage ESD

Étiquettes à papier autocollantes

Étiquette Protection ESD (rouleau)



Étiquette d'avertissement ESD, papier autocollant logo (rouleau = 1000 pièces); carré

dpvlink 1279

Article	Dimensions Lxl	Nombre	Type
2860.002	12,5 x 12,5 mm	1000 Pièce(s)	rouleau
2860.003	50 x 50 mm	1000 Pièce(s)	rouleau



Étiquette ESD (rouleau)



Étiquettes d'avertissement ESD, papier autocollant logo (rouleau = 1000 pièces)

dpvlink 1090

Article	Dimensions Lxl	Nombre	Type
2855.001	5,0 x 5,0 mm	1000 Pièce(s)	rouleau
2855.002	12,5 x 12,5 mm	1000 Pièce(s)	rouleau
2855.003	50 x 50 mm	1000 Pièce(s)	rouleau
2855.004	25 x 25 mm	1000 Pièce(s)	rouleau



Étiquette ESD ronde (rouleau)



Étiquettes d'avertissement ESD, papier autocollant rondes 6 mm / logo (rouleau = 4000 pièces)

dpvlink 1282

Article	Ø	Nombre	Type
2850.6	6,0 mm	4000 Pièce(s)	rouleau



Étiquette Instructions de manipulation



Étiquettes d'avertissement ESD, papier autocollant

inscription en allemand

dpvlink 1297

Article	Dimensions Lxl	Nombre	Type
2850.3675.d	36 x 75 mm	1000 Pièce(s)	rouleau



Étiquette Instructions de manipulation



Étiquettes d'avertissement ESD, papier autocollant

inscription en anglais

dpvlink 1294

Article	Dimensions Lxl	Nombre	Type
2850.3675.e	36 x 75 mm	1000 Pièce(s)	rouleau



Étiquette Personnel qualifié



Étiquettes d'avertissement, papier autocollant

Marquage en anglais / allemand

dpvlink 1299

Article	Dimensions Lxl	Nombre	Type
2850.26105.de	105 x 26 mm	1000 Pièce(s)	rouleau



Étiquette ESD



Étiquettes d'avertissement, papier autocollant

inscription en anglais, français et allemand

dpvlink 1301

Article	Dimensions Lxl	Nombre	Type
2850.26138.def	26 x 138 mm	1000 Pièce(s)	rouleau



Étiquettes Type 129LABEL



Avertissement selon MIL-STD-129

L'autocollant montre un symbole d'avertissement en s'alignant strictement au nouveau standard militaire.

dpvlink 13162

Article	Dimensions Lxl	Nombre	Type
3M-129LABEL	50 x 50 mm	500 Pièce(s)	rouleau



Étiquettes Attention Type ALABEL



Autocollant Attention

Cet autocollant d'avertissement montre le symbole de main selon les normes JEDEC/EIA. L'étiquette est inscriptible individuellement et ainsi polyvalent.

dpvlink 13164

Article	Dimensions Lxl	Nombre	Type
3M-ALABEL	64 x 46 mm	500 Pièce(s)	rouleau



Étiquettes Attention Type ALABEL5/8x2



Autocollant Attention, petit

Cet autocollant d'avertissement d'env. 16 mm x 50 mm est particulièrement approprié pour fermer des sacs de protection, en respectant les normes JEDEC/EIA.

dpvlink 13166

Article	Dimensions Lxl	Nombre	Type
3M-ALABEL5/8x2	16 x 50 mm	1000 Pièce(s)	rouleau



Étiquettes Type 113LABEL

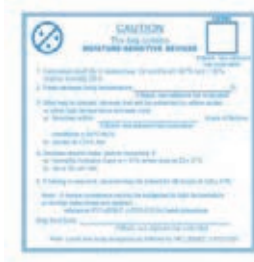

Étiquettes d'avertissement d'humidité
 Pour l'utilisation sur des sacs de protection contre l'humidité. L'autocollant montre le symbole d'avertissement et des notes selon les normes IPC/JEDEC J-STD-033 et JEDEC113.

dpvlink 13160 

Article	Dimensions Lxl	Nombre	Type
3M-113LABEL	100 x 100 mm	100 Pièce(s)	rouleau

Étiquettes en film autocollantes

Étiquette ESD en forme triangulaire



Étiquettes d'avertissement, en forme triangulaire
 film PVC autocollante, DIN 40021
 Version: étiquette de 8 - 50 mm sans bord jaune

dpvlink 1304 

Article	L [mm]	Nombre	Type
2850.630	8	117 Pièce(s)	feuille
2850.12.5	12,5	1000 Pièce(s)	rouleau
2850.632.500	25	500 Pièce(s)	rouleau
2850.633.500	50	500 Pièce(s)	rouleau

Label ESD or EPA protection



Étiquettes d'avertissement ESD ou EPA
 Film PVC, autocollant

dpvlink 1315 

Article	Dimensions Lxl	Nombre	Type
2850.3025.ESD	ESD 30 x 25 mm	50 Pièce(s)	feuille
2850.3025.EPA	EPA 30 x 25 mm	50 Pièce(s)	feuille
2850.6060.EPA	EPA 60 x 60 mm	12 Pièce(s)	feuille
2850.9898.EPA	EPA 98 x 98 mm	1 Pièce(s)	seule

Étiquette Protection EPA



Étiquettes d'avertissement EPA, film PVC (autocollant)
 ronde 10 mm

dpvlink 22055 

Article	Ø	Nombre	Type
2850.10.EPA	10 mm	204 Pièce(s)	feuille

Étiquette d'avertissement EPA



Étiquette d'avertissement EPA
 film PVC, autocollant

dpvlink 16601 

Article	Dimensions Lxl	Nombre	Type
2850.3030.rot	30 x 30 mm	30 Pièce(s)	feuille

Étiquette Instructions de manipulation



Marquage en allemand / anglais

dpvlink 1317 

Article	Dimensions Lxl	Nombre	Type
2850.635.500	18 x 37 mm	500 Pièce(s)	rouleau
2850.636.500	26 x 52 mm	500 Pièce(s)	rouleau
2850.637.500	37 x 74 mm	500 Pièce(s)	rouleau
2850.638.500	52 x 105 mm	500 Pièce(s)	rouleau

Étiquette Personnel qualifié



Marquage en allemand / anglais

dpvlink 1330 

Article	Dimensions Lxl	Nombre	Type
2850.635-2.500	18 x 37 mm	500 Pièce(s)	rouleau
2850.636-2.500	26 x 52 mm	500 Pièce(s)	rouleau
2850.637-2.500	37 x 74 mm	500 Pièce(s)	rouleau
2850.638-2.500	52 x 105 mm	500 Pièce(s)	rouleau

Étiquette Point de mise à la terre



Marquage ESD 20 x 40 mm,
 Point de mise à la terre "EBP", film PVC (UE/feuille= 30 pièces)

dpvlink 1345 

Article	Dimensions Lxl	Nombre	Type
2850.2040	20 x 40 mm	30 Pièce(s)	feuille

Étiquette de scellage pour emballage



Étiquette de scellage pour emballage
 50 x 35 mm
 manipulation en toute sécurité-
 déchire lors de l'enlèvement
 Marquage en allemand/anglais
 film PVC (rouleau = 500 pièces)

dpvlink 16605 

Article	Dimensions Lxl	Nombre	Type
2850.645.500	50 x 35 mm	500 Pièce(s)	rouleau

Étiquettes d'avertissement pour emballages



- Étiquette de sécurité en PE, qui déchire en enlevant
- autocollante
- bilingue allemand / anglais
- diamètre du noyau: 40 mm
- rouleau = 1000 pièces

dpvlink 17711

Article	Dimensions Lxl	Nombre	Type
2850.SEC	105 x 26 mm	1000 Pièce(s)	rouleau

Support pour étiquettes de contrôle

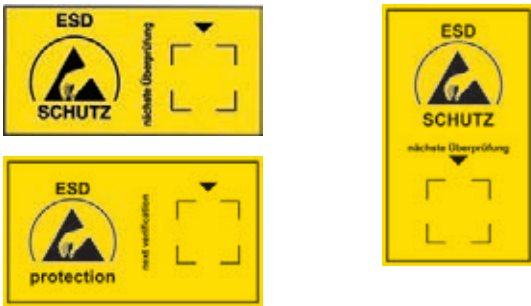

dpvlink 1915

Article	Type	L [mm]	L [mm]	Nombre
2850.6035	Support pour étiquette de contrôle au format paysage	35	60	30 Pièce(s)
2850.6035.e	Support pour étiquette de contrôle au format paysage anglais	35	60	30 Pièce(s)
2850.6035.02	Support pour étiquette de contrôle au format portrait	35	60	30 Pièce(s)
2850.6035.23	Étiquette de contrôle carrée année 2023	15	15	30 Pièce(s)
2850.6035.24	Étiquette de contrôle carrée année 2024	15	15	30 Pièce(s)
2850.6035.25	Étiquette de contrôle carrée année 2025	15	15	30 Pièce(s)
2850.6035.26	Étiquette de contrôle carrée année 2026	15	15	30 Pièce(s)
2850.6035.27	Étiquette de contrôle carrée année 2027	15	15	30 Pièce(s)



dpvlink 24654

Article	Type	Ø	Nombre
2850.6035.23.R	Étiquette de contrôle ronde année 2023	20 mm	30 Pièce(s)
2850.6035.24.R	Étiquette de contrôle ronde année 2024	20 mm	30 Pièce(s)
2850.6035.25.R	Étiquette de contrôle ronde année 2025	20 mm	30 Pièce(s)
2850.6035.26.R	Étiquette de contrôle ronde année 2026	20 mm	30 Pièce(s)
2850.6035.27.R	Étiquette de contrôle ronde année 2027	20 mm	30 Pièce(s)

Étiquettes d'avertissement pour postes de travail

Étiquette d'avertissement Place de travail protégée



Étiquette d'avertissement, autocollante, film PVC impression sur un côté, allemand et anglais

dpvlink 3007

Article	L [mm]	L [mm]
2850.10050.EPA	50	100



Étiquettes d'avertissement pour places de travail ESD



Étiquette imprimées recto, étiquettes plastiques avec trous de fixation [Textes d = allemand / e = anglais]

dpvlink 1354

Article	L [mm]	L [mm]	Matériau	Épaisseur [mm]
2850.300500.d	500	300	film / autocollant	
2850.300500.e	300	500	film / SA	
2855.142.d	150	300	Plastique	3
2855.143.d	300	600	Plastique	3



imprimées recto-verso, plaque en mousse dure avec trous de fixation [Textes d = allemand / e = anglais]

dpvlink 7335

Article	L [mm]	L [mm]	Matériau	Épaisseur [mm]
2850.300500.KS.d	300	500	Plastique	3
2850.300500.KS.e	300	500	Plastique	3



Étiquette d'avertissement - aucun dépôt



Étiquette d'avertissement - aucun dépôt des modules

100 x 70 mm en format paysage
Inscription : allemande
Film PVC (appropriée pour l'extérieur)

UE = 10 pièces

dpvlink 19817

Article	Dimensions Lxl
2850.10070.de	70 x 100 mm



Étiquettes pour le marquage des zones



imprimées recto, étiquettes plastiques avec trous de fixation [Textes d = allemand / de = allemand + anglais]

dpvlink 8017

Article	L [mm]	L [mm]	Matériau	Épaisseur [mm]
2855.148.de	150	300	Plastique	3
2855.148.d	150	300	Plastique	3
2855.149.de	300	600	Plastique	3
2855.149.d	300	600	Plastique	3



Étiquettes Sans plomb

Étiquette Sans plomb "lead free", type 1



verte, impression noire, à deux voies, autocollante en permanence

dpvlink 7314

Article	Ø	Nombre	Type	Matériau
2820.2041.20.T1	20 mm	3000 Pièce(s)	rouleau	papier
2820.2041.30.T1	30 mm	3000 Pièce(s)	rouleau	papier



Étiquette Sans plomb "RoHS", type 2



verte, impression noire, à deux voies, autocollante en permanence

dpvlink 7318

Article	Ø	Nombre	Type	Matériau
2820.2042.10.T2	10 mm	5000 Pièce(s)	rouleau	vinyle



Étiquette Sans plomb "Pb", type 3



blanche, impression rouge/noire, à deux voies, autocollante en permanence

dpvlink 7321

Article	Ø	Nombre	Type	Matériau
2820.2043.10.T3	10 mm	5000 Pièce(s)	rouleau	papier



Flèches de marquage

Flèches de marquage



Flèches de marquage pour marquer des défauts et des parties defectueuses
Vinyle tissé avec forte adhérence - enlevable sans résidus d'adhésif
Couleur: rouge, jaune
Dimensions: longueur 6,4 mm, largeur 3,2 mm

dpvlink 15763

Article	L [mm]	L [mm]	Nombre	Type	Couleur
2820.2052.rot	3,2	6,4	564 Pièce(s)	feuille	rouge
2820.2052.gelb	3,2	6,4	564 Pièce(s)	feuille	jaune



Flèches de marquage



Flèches de marquage pour marquer des défauts et des parties defectueuses
Couleurs: rouge, jaune
Dimensions: longueur 5 mm, largeur 2 mm

dpvlink 1919

Article	L [mm]	L [mm]	Nombre	Type	Couleur
2820.2050	2	5	720 Pièce(s)	feuille	rouge
2820.2050.gelb	2	5	720 Pièce(s)	feuille	jaune



Flèches de marquage



Flèches de marquage pour marquer des défauts et des parties defectueuses
Couleurs: rouge, jaune
Dimensions: longueur 7,6 mm, largeur 6,3 mm

dpvlink 7324

Article	L [mm]	L [mm]	Nombre	Type	Couleur
2820.2051.rot	6,3	7,6	180 Pièce(s)	feuille	rouge
2820.2051.gelb	6,3	7,6	180 Pièce(s)	feuille	jaune



Rubans adhésifs

Rubans adhésifs ESD

Ruban adhésif quadrillé PP



Ruban adhésif quadrillé (PP), surface dissipatrice, quadrillage conducteur, logo ESD

dpvlink 1421

Article	L [mm]	Diamètre du noyau	Longueur du rouleau [m]
2820.3462.12	48	76 mm	36
2820.3462.18	18	76 mm	36
2820.3462.24	24	76 mm	36
2820.3462.48	48	76 mm	36



Ruban adhésif type WESCORP™, transparent



Ruban adhésif ESD de qualité type WESCORP™ antistatique, sans impression, clair/transparent noyau plastique de diamètres différents

dpvlink 15730

Article	L [mm]	Diamètre du noyau	Longueur du rouleau [m]
2820.242290	12	25 mm	33
2820.242291	18	25 mm	33
2820.242292	24	25 mm	33
2820.242293	12	76 mm	66
2820.242294	18	76 mm	66
2820.242295	24	76 mm	66
2820.242296	48	76 mm	66



Ruban adhésif antistatique, transparent



Ruban adhésif, cellophane dissipatrice, transparent, non imprimé. Convient pour fermer des sachets en film etc.

dpvlink 20012

Article	L [mm]	Diamètre du noyau	Longueur du rouleau [m]
2825.5512.K	12	76 mm	66
2825.5519.K	19	76 mm	66
2825.5525.K	25	76 mm	66
2825.5548.K	50	76 mm	66



Ruban adhésif, dissipateur



Ruban adhésif transparent avec impression

- cellophane dissipatrice, transparent
- charge minimisée
- logo ESD
- inscription "Antistatic Tape"
- pour marquer des marchandises encombrantes
- diamètre de noyau 76 mm

dpvlink 1426

Article	L [mm]	Longueur du rouleau [m]	Couleur
2820.1266.Y	12	66	jaune / transparente
2820.1266.ZB	12	66	noire / transparente
2820.1966	19	66	rouge / transparente
2820.1966.Y	19	66	jaune / transparente
2820.1966.ZB	19	66	noire / transparente
2820.2566.Y	25	66	jaune / transparente
2820.2566.ZB	25	66	noire / transparente
2820.4866.ZB	48	66	noire / transparente



Ruban adhésif en papier



Ruban adhésif pour emballage écologique, biodégradable, utilisable avec des rouleaux manuels conventionnels et des dérouleurs de ruban adhésif automatique.
Matériau: papier kraft

dpvlink 1410			
Article	L [mm]	Diamètre du noyau	Longueur du rouleau [m]
2800.T.5066.de	50	76 mm	66
2800.T.3866.de	38	76 mm	66

Ruban adhésif PVC



Ruban adhésif PVC

- dissipateur en permanence
- charge minimisée
- couleur: jaune avec logo ESD

Conformément à la norme ESD DIN EN 61340-5-1

dpvlink 16563			
Article	L [mm]	Diamètre du noyau	Longueur du rouleau [m]
2820.12733.Y	12,70	76 mm	33
2820.25433.Y	25,40	76 mm	33

Ruban adhésif PVC dissipateur, vert



Ruban adhésif PVC dissipateur, charge minimisée
impression : logo ESD

dpvlink 1415			
Article	L [mm]	Diamètre du noyau	Longueur du rouleau [m]
2820.5066.IDP	50	76 mm	66

Ruban pour marquage de sol (rouleau)



pour marquage de l'accès, inscription permanente, résistant à l'abrasion
Diamètre de noyau: 76 mm, largeur: 50 mm

Ruban adhésive dissipatrice, autocollante

Conformément à la norme ESD DIN EN 61340-5-1

dpvlink 3053				
Article	L [mm]	Épaisseur [mm]	Longueur du rouleau [m]	Matériau
2822.1.5025	50	0,3	25	PVC
2822.3.5033	50	0,14	33	PVC
2822.2.5066	50	0,07	66	polypropylène

Autocollant pour marquage de sol



Autocollant pour marquage de l'accès
Film PVC autocollant, revêtement antidérapant
UE = 10 pièces

dpvlink 16566				
Article	L [mm]	L [mm]	Épaisseur [mm]	Matériau
2822.1.EPA	150	75	0,3	PVC

Marquage de sol Point de mesure ESD



Marquage de sol point de mesure ESD pour marquer des points de mesure de sol (inscription en allemand/anglais)

Film PVC autocollant, revêtement antidérapant
UE = 10 pièces

dpvlink 16589				
Article	Ø extérieur	Ø intérieur	Épaisseur [mm]	UE
2822.1.MP.DE	130 mm	70 mm	0,3	10 Pièce(s)

Dérouleurs de ruban adhésif / Distributeurs de ru

Dérouleur de table pour rubans adhésifs ESD



Conformément à la norme ESD DIN EN 61340-5-1

dpvlink 16875	
Article	Type
5825.1047	Dérouleur de table pour rubans adhésifs ESD pour une largeur de max. 25 mm approprié pour noyau Ø 25 mm et 76 mm
5825.1047-25	Dérouleur de table pour rubans adhésifs ESD pour une largeur de max. 25 mm approprié pour noyau Ø 25 mm

Dérouleur de table pour rubans adhésifs, métallique



- pour rubans adhésifs avec une largeur max. 50 mm un diamètre extérieur de max. 130 mm
- Noyau du dérouleur : largeur 50 mm, Ø: 76 mm
- Dimensions (LxLxH) : 220 x 70 x 100 mm
- poids: 1,4 kg

Conformément à la norme ESD DIN EN 61340-5-1

dpvlink 8315	
Article	Type
5825.1300	Dérouleur de table pour rubans adhésifs, métallique

Dérouleur de table pour rubans adhésifs ESD, acier inoxydable



- largeur du rouleau : max. 50 mm ou 2 rouleaux à max. 25 mm (noyau de dérouleur divisé)
- diamètre du noyau : 76 mm
- dimensions (LxLxH) : 203 x 94 x 108 mm

Conformément à la norme ESD DIN EN 61340-5-1

dpvlink 13955	
Article	Type
5825.1450	Dérouleur de table pour rubans adhésifs ESD, acier inoxydable

Dévidoir de ruban adhésif ESD



Dévidoir de ruban adhésif ESD
Pour rubans adhésifs avec une largeur de 500 mm et un diamètre du noyau de 76 mm.

Conformément à la norme ESD DIN EN 61340-5-1 

dpvlink 19694

Article	Type
---------	------

5825.1157	Dévidoir de ruban adhésif ESD
-----------	-------------------------------



Distributeur de rubans adhésifs type A619



Distributeur de rubans adhésifs type A619 avec entraînement électrique et table tournante, pour des rubans adhésifs d'une largeur de 3 à 25 mm. Il coupe des longueurs de 10 à 61 mm. Approprié pour toutes les tailles de rouleau jusqu'à Ø150 mm. Poids 2,1 kg, alimentation 100-240V.

dpvlink 18027

Article	Type
---------	------

7300.311	Distributeur de rubans adhésifs type A619 Dimensions du distributeur 120 x 150 x 250 mm (LxHxP) Longueur de coupe 10 - 61 mm
----------	---



Distributeur d'étiquettes A521



- boîtier entièrement métallique robuste
- pour des étiquette d'une largeur de 20 - 180 mm
- balayage photoélectrique
- support pour des rouleaux avec un diamètre de 250 mm
- vitesse de distribution réglable en continu
- avance d'étiquettes réglable en continu
- alimentation 100/240 V, 50/60 Hz

dpvlink 8430

Article	Type
---------	------

7310.500	Distributeur d'étiquettes A521 pour des étiquettes de 20 - 60 mm
----------	--

7310.500.180	Distributeur d'étiquettes A521-180 pour des étiquettes de 20 - 180 mm
--------------	---



Distributeur de ruban adhésif A900

Universel: pour des rubans adhésifs, films en aluminium, films en cuivre, films de recouvrement, tuyaux et d'autres matériaux; **traitement simultané de 2 rouleaux;** largeur de ruban 6 - 60 mm, longueur de ruban 5 - 999 mm; avec compteur pour le nombre de pièces de référence et le nombre de pièces de pièces coupées.



Flexible: jusqu'à 6 longueurs différents programmables, en addition possibilité de programmer la quantité des longueurs à distribuer; avec fonctionnement automatique. Le distributeur a un boîtier antistatique et est disponible avec 3 rouleaux différents - et simplement échangeable - (**rouleaux en caoutchouc, rouleaux en plastique, rouleau de transport spécial** - avec un revêtement spécial pour des rubans fortement adhésifs).



Pratique: l'unité de transport de ruban complet peut être changée **sans outil** et en 5 pas. Protection des doigts avec contact de désactivation; le distributeur peut être mis en position diagonale; alimentation 2AC 100V, 120V, 220-240V, 41W. Poids 2,3 kg.

dpvlink 18014

Article	Type
---------	------

7300.210	Distributeur de ruban adhésif A900.6 Dimensions du distributeur 116 x 140 x 213 mm (HxLxP) avec rouleau en caoutchouc, longueur de coupe 5 - 999 mm
----------	--

7300.210.KTW	Distributeur de ruban adhésif A900.6-KTW Dimensions du distributeur 116 x 140 x 213 mm (HxLxP) avec rouleau en plastique, longueur de coupe 5 - 999 mm
--------------	---

7300.210.Spezial	Distributeur de ruban adhésif A900.6-Spezial Dimensions du distributeur 116 x 140 x 213 mm (HxLxP) avec rouleau de transport spécial, longueur de coupe 5 - 999 mm
------------------	---



Distributeur de rubans adhésifs A690/A695

Distributeur automatique pour rubans adhésifs avec cellule photoélectrique, découpage automatique des rubans adhésifs dans une longueur de 20 ou bien 30 jusqu'à max. 999 mm, largeur du ruban de max. 50 mm, alimentation 230 V, poids 2,7 kg.



dpvlink 3689

Article	Type
7300.190.CE	Distributeur de rubans adhésifs A690 Dimensions du distributeur 210 x 150 x 135 mm (LxHxP) Longueur de coupe 20 - 999 mm
7300.195.CE	Distributeur de rubans adhésifs A695 Dimensions du distributeur 235 x 150 x 135 mm (LxHxP) Longueur de coupe 30 - 999 mm



Barrière à ruban enrouleur pour zones EPA



Une barrière vite et efficace des zones EPA par un système de barrage facilement compilé dans peu de pas selon des exigences individuelles.

Deux variants :

Poteaux de balisage

Premier pas : choisir le poteau de balisage

Second pas : choisir le boîtier dévidoir



Boîtier dévidoir de sangle mural

Sélectionner un boîtier dévidoir de sangle mural (un clip est inclus dans la livraison de tous les boîtiers dévidoirs de sangle mural)



Poteaux de balisage



- Poteau de balisage en acier thermolaqué
- Couleur: noir ou jaune
- Plaque en fonte
- Hauteur du poteau: 960 mm
- Diamètre de plaque: 350 mm
- Poids: 12,5 kg

dpvlink 10237

Article	Type
1801.G.PY	Poteau de balisage, jaune
1801.G.PB	Poteau de balisage, noir



Bannière d'arrêt EPA avec 2 cassettes



Bannière dissipatrice de haute qualité pour un barrière fermée des zones EPA

- vinyle dissipateur sur les deux côtés
- flexible
- robuste et lavable
- face extérieure avec logo EPA
- différentes possibilités de positionnement
- dimensions de la bannière : 1220 x 840 mm (L x H)
- longueur de la barre métallique : 1340 mm
- montage simple avec 2 poteaux (séparément disponibles)

Contenu de la livraison

- bannière d'arrêt EPA
- 2 cassettes
- barre métallique

dpvlink 23898

Article	Type
1801.B.V	Bannière d'arrêt EPA avec 2 cassettes



Boîtier dévidoir de sangle



- Boîtier dévidoir de sangle, longueur 2,3 m ou 3,6 m
- Boîtier amovible avec sangle rétractable
- sangle en polyester jaune, largeur 50 mm
- impression noire à double face
"ESD PROTECTED AREA - ESD GESCHÜTZTER BEREICH"

dpvlink 10240

Article	Type
1801.G.K.0	Boîtier dévidoir de sangle vide
1801.G.K.23.DE	Boîtier dévidoir de sangle 2,3 m allemand/anglais
1801.G.K.23.E	Boîtier dévidoir de sangle 2,3 m anglais
1801.G.K.36.DE	Boîtier dévidoir de sangle 3,6 m allemand/anglais
1801.G.K.36.E	Dévidoir de sangle 3,6 m anglais



Support pour panneau d'information DIN A4



- Support pour panneau d'information DIN A4
- convient pour des poteaux de balisage 1801.G.PY et 1801.G.P.B
- châssis métallique noir avec fixation
- fourni sans feuille d'information

dpvlink 10244

Article	Type
1801.G.P.SA4	Support pour panneau d'information DIN A4 approprié pour poteaux de balisage 1801.G.PY et 1801.G.P.B



Boîtier mural avec sangle



- Boîtier mural avec sangle
- Boîtier métallique noir
- thermolaqué
- longueur 2,3 m ou 3,6 m
- Sangle en polyester jaune, largeur 50 mm
- avec clip mural
- impression noire à double face
"ESD PROTECTED AREA - ESD GESCHÜTZTER BEREICH"

dpvlink 10246

Article	Type
1801.G.W23.DE	Boîtier mural avec sangle 2,3 m allemand/anglais
1801.G.W23.E	Boîtier mural avec sangle 2,3 m anglais
1801.G.W36.DE	Boîtier mural avec sangle 3,6 m allemand/anglais
1801.G.W36.E	Boîtier mural avec sangle 3,6 m anglais
1801.G.WC	Support mural



Poteau de balisage système 4 directions



- couleur : rouge ou jaune
- hauteur du poteau : 975 mm
- système 4 directions avec enrouleur automatique
- longueur du sangle 3,6 m

dpvlink 26355

Article	Type
1802.9584.rot	Poteau de palisage rouge système 4 directions pour l'intérieur; sangle 3,6 m, rouge/blanc haché; pied en fonte Ø 345 mm; poids total : 10 kg
1802.9586.gelb	Poteau de palisage jaune système 4 directions pour l'intérieur; sangle 3,6 m, noir/jaune haché; pied en fonte Ø 345 mm; poids total : 10 kg



Boîtier dévidoir de sangle mural



Boîtier dévidoir de sangle mural :

- longueur du sangle 2,3 m, 3,6 m ou 4,6 m
- avec clip

dpvlink 26361

Article	Type
1802.9605	Boîtier dévidoir de sangle mural pour l'intérieur; sangle 2,3 m, rouge/blanc haché avec clip
1802.9615	Boîtier dévidoir de sangle mural pour l'intérieur; sangle 2,3 m, noir/jaune haché avec clip
1802.9606	Boîtier dévidoir de sangle mural pour l'intérieur; sangle 3,6 m, rouge/blanc haché avec clip
1802.9616	Boîtier dévidoir de sangle mural pour l'intérieur; sangle 3,6 m, noir/jaune haché avec clip
1802.9607	Boîtier dévidoir de sangle mural pour l'intérieur; sangle 4,6 m, rouge/blanc haché avec clip
1802.9617	Boîtier dévidoir de sangle mural pour l'intérieur; sangle 4,6 m, noir/jaune haché avec clip
1802.9618	Clip noir



Stations de test

EPApro® Personnel Tester 1000



La solution intégrale innovatrice EPApro® pour vos zones de travail protégées contre les ESD combine un matériel de précision facile à utiliser avec une solution logicielle avancée conçue pour la mesure de vos équipements de sécurité ESD ainsi que pour la documentation confortable et adaptée aux normes et gestion centrale des données collectées. Des interfaces et sorties de commande EPApro® multifonctionnelles permettent une simple intégration dans l'infrastructure existante de votre entreprise.



Les avantages du système de contrôle de la mise à la terre des personnes ESDEPApro® :

- Mesure rapide, nombreuses options de mesure avec un bref temps d'essai
- Utilisation simple
- Vérification conforme aux normes DIN EN 61340-5-1 et ANSI ESD S20.20
- Interface utilisateur intuitive fournissant une présentation claire des résultats
- Convient pour l'utilisation avec des systèmes de contrôle d'accès
- Simple calibrage guidé par menu sur place
- Tension de mesure réglable et limites configurables
- Compatible avec tous les standards courants
- Stockage des données conforme au RGPD
- Interconnectable via LAN ou Wi-Fi indépendamment du site
- Traitement des données simple et archivage sécurisé sur un serveur central
- Vastes fonctions de rapports



- Fonction de sauvegarde permet d'appeler des fichiers de sauvegarde avec Single Click à tout moment
- Échange de données automatisable avec d'autres programmes
- Aucun logiciel client requis, installation du serveur via VM (Virtual Machine)
- Fonction de mise à jour et maintien du logiciel simplifiés via le portail EPApro®



D'autres informations concernant l'EPApro® Personnel Tester 1000 et le logiciel pour l'EPApro® Control Server sont disponibles dans la brochure détaillée et en ligne sur notre page web

EPApro® ESD-Personnel-Tester 1000



L'EPApro® 1000 est un appareil de mesure conçu pour vérifier la mise à la terre des personnes et répond aux exigences des normes DIN EN ISO 61340-5-1, ANSI ESD S20.20 et au RGPD (règlement général sur la protection des données). Des sorties de commutation permettent de l'utiliser comme instrument de contrôle d'accès. Un mode privé facilite l'enregistrement et l'affichage de la mesure sans noms. Les mesures sont enregistrées sur l'appareil EPApro® 1000 et stockées conformément aux normes et au RGPD. Les données de mesure peuvent être appelées via le réseau ou, en cas de la fonction stand-alone, gérées localement sur l'appareil.



Vue d'ensemble de l'EPApro® 1000

- Mesure simultanée des chaussures et bracelets avec un bref temps d'essai < 2 secondes
- Fonction hôte facile p. ex. pour des visiteurs différents
- Mesure des chaussures individuelles et en série ainsi que mode de mains libres
- Tension de mesure réglable permettant une baisse de tension individuelle pour des personnes sensibles
- Limites configurables
- Convient pour des systèmes de contrôle d'accès de personnes
- Identification des personnes via lecteur multi RFID intégré
- Compatible avec tous les standards courants, des cartes d'identité existantes peuvent continuer à être utilisées
- Documentation des résultats de mesure
- Ouverture / fermeture réglée par sorties de commutation configurables
- Interface utilisateur intuitive fournissant une présentation claire des résultats
- Mode privé : mode d'affichage sans indiquer des données personnelles
- Accès protégé par mot de passe pour administrateurs et managers
- Vérification conforme aux normes DIN EN 61340-5-1 et ANSI ESD S20.20
- Enregistrement des données conforme au RGPD
- Mode de calibrage guidé par menu pour un calibrage facile sur place (aucun envoi de l'appareil requis)
- Interconnectable via LAN ou adaptateur Wi-Fi
- Langues : allemand et anglais (GB)
- **Made in Germany**

Recommandation : Interconnexion avec l'EPApro® Control Server



Disponible en option, le logiciel d'EPApro® Control Server permet d'interconnecter l'EPApro® 1000 comme appareil individuel (stand-alone) ou via le réseau d'entreprise, même indépendamment du site. L'EPApro® Control Server offre l'avantage de faciliter une gestion centrale des appareils EPApro® 1000 et l'enregistrement de toutes les données dans une base de données centrale.

Fonctions additionnelles en utilisant l'EPApro® Control Server

- Configuration à distance centrale des appareils EPApro® 1000 indépendamment du site
- Simple importation des données de base des employés
- Fonctions d'importation pour données des employés y compris des droits d'accès
- Fonctions d'exportation larges et al. pour des rapports
- Archivage sécurisé et central de toutes les données de mesure
- Simples fonctions de mise à jour
- et beaucoup d'autres...

Toutes les informations sont disponibles dans le texte de l'EPApro Control Server [dpvlink](http://dpvlink.com) 21904

Contenu de livraison :

- EPApro® Personnel Tester 1000
- électrode de chaussure
- bloc d'alimentation
- mode d'emploi
- certificat de calibrage d'usine



1. Écran tactile en couleur HD 7 pouce pour une opération intuitive sur la console
2. Lecteur Multi RFID intégré compatible avec tous les standards courants
3. Connexions de mesures
 - 1 x bouton-pression 10 mm
 - 2 x prises bananes (d'autres connexions possibles avec adaptateur)
4. Plaque de contact
5. Sorties, connexions et capteurs
 - 2 x ports USB pour des lecteurs HID externes pour p.ex. clavier, lecteurs de cartes magnétiques, lecteur de code à barres ou réseau Wi-Fi via antenne USB
 - Connexions réseau, GBit Ethernet et LAN pour connecter des systèmes client, serveurs de base de données, ordinateurs, Wi-Fi via antenne USB
 - Sorties de commutation sans potentiel pour des lampes de signalisation, tourniquets / ouverture
 - Capteur T/H intégré pour mesurer la température et l'humidité
 - Entrée pour calibrage
 - Connexion pour électrode de chaussure

Données techniques :

Voltage / performance	6 W (9 V/DC) (bloc d'alimentation 100-230V/AC)	
Conditions de fonctionnement	+ 10 jusqu'à 40° C / jusqu'à 75% d'humidité relative	
Temps de test	< 2 secondes	
Appareil : dimensions / poids	265 x 180 x 100 mm / 1 kg	
Électrode de chaussure : dimensions / poids	500 x 350 x 8 mm / 2,6 kg	

Tension d'essai	sélectionnable : 100V / 50V / 30V/DC (tolérance ±5%)	
Test de	Plage de mesure Valeurs limites supérieures	Plage de mesure Valeurs limites inférieures
Bracelets / blouses	1 MΩ - 200 MΩ	Aucune / 100 KΩ / 750 KΩ
Chaussure portée contre plaque métallique (valeur par chaussure)	1 MΩ - 200 MΩ	Aucune / 100 KΩ / 750 KΩ
Mesure de chaussure comme "connexion en série" (mains libres)	1 MΩ - 200 MΩ	Aucune / 100 KΩ / 750 KΩ

dpvlink 21010



Article	Type
EPApro.1000	EPApro® ESD-Personnel-Tester 1000 appareil de table Pour installer sur les tables ou socles <ul style="list-style-type: none"> • écran tactile en couleur • lecteur multi RFID intégré type standard • électrode de chaussure
EPApro.1000.2W	EPApro® ESD-Personnel-Tester 1000 appareil mural Pour le montage mural <ul style="list-style-type: none"> • écran tactile en couleur • lecteur multi RFID intégré type standard • électrode de chaussure
EPApro.1000.2W.HID	EPApro® ESD-Personnel-Tester 1000 appareil mural HID Pour le montage mural <ul style="list-style-type: none"> • écran tactile en couleur • lecteur multi RFID intégré type HID Prox • électrode de chaussure

Accessoires pour EPApro® Personnel Tester 1000



dpvlink 21905



Article	Type
EPApro.1001.ID.HF	Carte d'identité Haute fréquence UE = 5 pièces, imprimable
EPApro.1001.ID.LF	Carte d'identité Basse fréquence UE = 5 pièces, imprimable
EPApro.1001.TS	Séparateur pour électrode de chaussure EPApro® pour visser
EPApro.1001.CU	Unité de calibrage pour EPApro® 1000 avec certificat de calibrage
EPApro.1001.WL1	Adaptateur wifi® EPApro® Connection via USB 150 Mbit/s
EPApro.1001.ZPM	Tapis de poste de contrôle pour EPApro® Électrode de chaussure séparément disponible
EPApro.1001.ZSF.SET	Jeu de pied pour EPApro® se compose de : pied support pour EPApro® tapis de sol EPApro® ESD Personnel Tester séparément disponible

d'autres accessoires sur demande

EPApro® Control Server



L'EPApro® Control Server permet la gestion des données de mesure, appareils et utilisateurs avec les EPApro® ESD Personnel Testers 1000 interconnectés.

Le stockage et la sauvegarde des données se font conformément au RGPD. Un mode privé facilite l'enregistrement et l'affichage des mesures sans noms. Des fonctions d'importation/d'exportation et de rapport sont intégrées.



Vue d'ensemble de l'EPApro® Control Server

- Interconnexion de plusieurs appareils EPApro® au sein de votre réseau d'entreprise – même indépendamment du site
- Administration centrale protégée par mot de passe et basée sur les rôles
- Gestion centrale des employés et des droits d'accès sur le serveur
- Simple importation des données de base des employés dans le système p.ex. Excel, CSV
- Gestion des employés avec fonction de groupes p.ex. équipes et départements, EPA, laboratoires etc.
- Fonction d'hôte : simple création des visiteurs pour documenter les valeurs mesurées
- Synchronisation et enregistrement des données sur la VM sur votre serveur
- Archivage central et sécurisé de vos données mesurées permettant une suppression automatique des protocoles de mesure après une période de conservation paramétrable
- Fonction de sauvegarde permet d'appeler des fichiers de sauvegarde avec Single Click à tout moment et de les enregistrer dans un répertoire défini
- Interface de données REST API (protégée par clé) conçue pour un échange de données automatique avec d'autres programmes
- Fonction de rapports, et al. pour audits en format PDF
- Fonction de rapport automatique par e-mail pour des analyses et rapports
- Installation via une machine virtuelle (VM) sur vos serveurs
- Accès client via navigateur, aucune installation d'un logiciel client requise
- Simple fonction de mise à jour et maintenance du logiciel via le portail EPApro®

L'EPApro® Control Server permet de gérer les données rassemblées par l'appareil EPApro® 1000 de manière claire, sécurisée et conformément à la protection des données. L'EPApro® Control Server facilite une gestion centrale de tous les appareils EPApro® connectés en réseau indépendamment du site. Il est possible d'importer des données des employés (p.ex. comme fichier CSV ou Excel) et de rassembler et exporter des rapports avec des données de mesure selon les besoins.

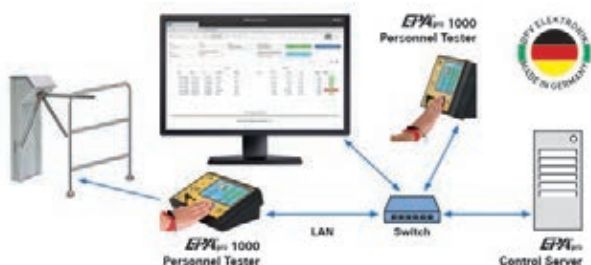

Droits et employés

Les droits d'accès des employés à un appareil EPApro® 1000 peuvent être limités dans le profil de l'employé. Si les EPApro® 1000 sont connectés au système d'accès, ils peuvent être utilisés pour commander l'accès aux zones de production individuelles. Pour simplifier la gestion et la surveillance des employés, ceux-ci peuvent être attribués à un groupe. Les groupes peuvent être hiérarchisés, permettant une simple représentation des employés et départements.

Interconnexion

Les appareils EPApro® 1000 sont interconnectés avec l'EPApro® Control Server via LAN. Chaque appareil EPApro® 1000 a son propre adresse IP. L'interconnexion peut se faire aussi indépendamment du site via le VPN de votre entreprise.

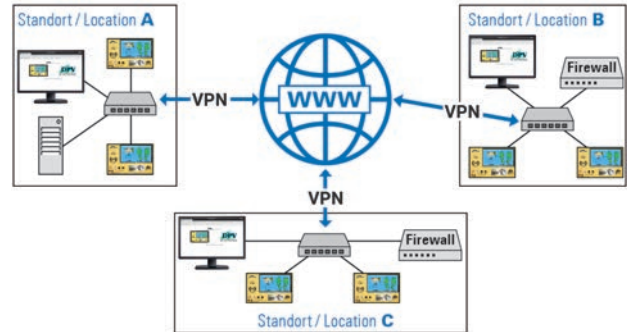

Échange de données avec d'autres programmes

Un échange de données sécurisé avec d'autres programmes est possible via une REST (Representational State Transfer) API.



Comportement en cas de défaillance du réseau ou du serveur

Une défaillance de l'EPApro® Control Server ou du réseau n'altère pas le fonctionnement des appareils EPApro® 1000. Les groupes de données de mesure sont sauvegardés dans l'EPApro® 1000 et automatiquement transférés lorsque l'EPApro® Control Server est reconnecté. Par conséquent, des travaux de maintenance dans le réseau ou du serveur n'ont aucune répercussion sur la disponibilité et la fonctionnalité des appareils EPApro® 1000 sur le réseau. Même en cas d'une défaillance du réseau, le bon fonctionnement des appareils EPApro® 1000 est assuré.

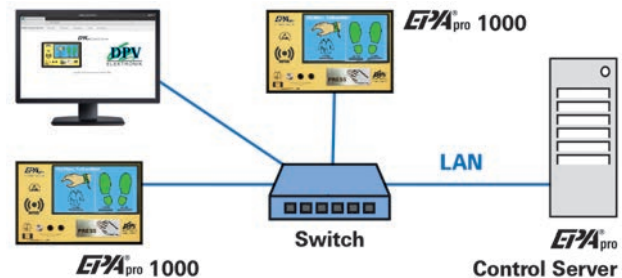

Installation du logiciel de serveur

Le logiciel de l'EPApro® Control Server est installé comme VM (Virtual Machine) sur un serveur matériel. Nous vous fournissons l'image VM appropriée pour votre système de virtualisation.

Licence

Il faut une seule fois une licence pour l'EPApro® Control Server. Pour connecter les EPApro® Personnel Tester 1000 une clé de licence EPApro® individuelle est requise pour chaque appareil.

dpvlink 21904



Article	Type
EPApro.1000.LI-1	Licence EPApro® Control Server 1 Licence pour administrer l'EPApro® Control Server
EPApro.1000.LI-2	Licence d'appareil pour EPApro® Personnel Tester 1 Licence pour la gestion des appareils

Stations de test PGT 120

Station de test PGT 120

Le testeur PGT permet de contrôler la bonne mise à la terre des personnes en moyen des bracelets et des chaussures et est utilisé comme appareil de contrôle de l'accès aux zones protégées contre des décharges électrostatiques (EPA).

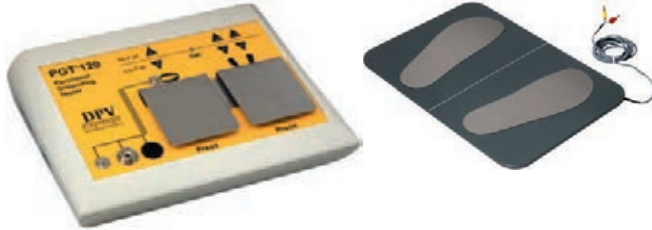

- Le résultat du test est indiqué par un signal visuel et acoustique. Un relais à contact libre de potentiel permet la connexion p.ex. à un ouvre-porte ou tourniquet utilisé comme outil de contrôle d'accès
- L'alimentation en tension s'effectue par une batterie intégrée ou par bloc secteur
- Possibilité de tester en même temps le bracelet, les chaussures gauche et droite par des circuits séparés
- Test séparé de la résistance de fuite d'une personne via les chaussures gauche et droites
- En combinaison avec une installation de contrôle d'accès de personnes individuelles (p.ex. un tourniquet) il est possible de tester les chaussures en mode "main libre" sans avoir besoin de presser la plaque de test avec la main
- Tension de test 30 V, 50 V ou 100 Volt (réglage par défaut)
- Possibilité de désactiver les limites inférieures
- L'appareil peut être posé sur un poste de travail ou fixé au mur (avec son support mural livré en option)
- Valeurs limites réglables par interrupteur DIP



dpvlink 10131

Article	Type
7100.PGT120	Station de test PGT 120



Unité de calibration pour PGT 120



Unité de calibration équipée de toutes les résistances nécessaires pour tester sur place les valeurs limites de la station de test PGT 120

dpvlink 10133

Article	Type
7100.PGT120.CU	Unité de calibration pour PGT 120 avec 8 commutateurs DIP



7100.PGT120.CU.12	Unité de calibration pour PGT 120 avec 12 commutateurs DIP
-------------------	--

PGT®120.COM avec interface RS232



La station de test PGT®120.COM vérifie les résistances de fuite des personnes pour le contrôle d'accès de votre zones protégée contre l'ESD. En addition, PGT®120.COM est élargie par une interface RS232 pour la connexion à un ordinateur ou un terminal. La transmission des données se fait en format ASCII. Un ordinateur avec programme de terminal suffit pour afficher les données de mesure.

- **pas de fonctionnement par pile**, alimentation par bloc d'alimentation
- temps d'ouvre-porte réglable (1 seconde ou 3 secondes)
- traitement des valeurs mesurées et des résultats de test en format ASCII p.ex. à un terminal de saisie de temps

Données

- Valeur de mesure mesure en série en kOhm
- Valeur de mesure HGB en kOhm
- Valeur de mesure chaussure gauche en kOhm
- Valeur de mesure chaussure droite en kOhm
- Vérification ok
- Vérification défectueuse avec n° d'erreur

Contenu de livraison

- PGT®120.COM
- électrodes pour le test des chaussures
- certificat de calibrage
- mode d'emploi
- bloc d'alimentation 230 V AC

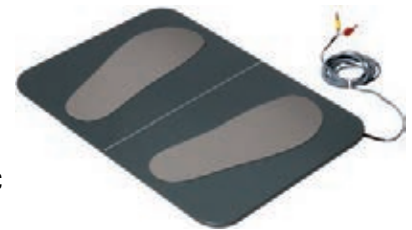

dpvlink 20201

Article	Type
7100.PGT120.COM	PGT®120.COM avec interface RS232



Accessoires pour PGT 120

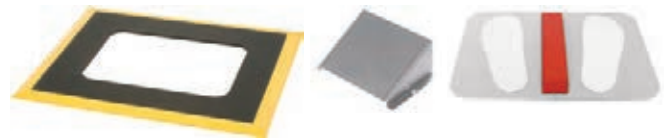

dpvlink 22383

Article	Type
7100.PGT120.SM	Tapis pour poste d'essai avec bord jaune dimensions: 830 x 680 x 13 mm
7100.PGT120.WK	Applique murale pour PGT 100 / PGT 120
7100.PGT120.TS	Séparateur pour électrode de chaussure (électrode de chaussure pas incluse dans la livraison)



Pied pour PGT 120 avec support



- Poteau en acier
- Hauteur du poteau 960 mm
- Diamètre de socle 350 mm
- Poids 10 kg
- Couleur du poteau jaune
- Plaque de base en fonte noire
- Support relevable pour appareil PGT 120
- Applique murale (standard) 7100.PGT120.WVK peut être montée sur le support

dpvlink 19689

Article	Type
1801.G.P.TERM	Pied
7100.PGT120.SM.TERM	Tapis de sol avec bord chanfreiné jaune Livraison sans électrode pour chaussure
7100.PGT120.WK.H	Support pour PGT 120, relevable
7100.PGT120.TERM.SET	Kit d'accessoires pour PGT 120 se composant de : pied, applique murale, support enfichable pour PGT 120, tapis de sol avec bord jaune



PGT 120-COM Data Terminal DT2

Le "Data Terminal DT2" enregistre les données de mesure du testeur PGT120.COM.



Propriétés :

- sauvegarde des résultats dans le Data Terminal pour 30 jours au maximum
- Note : identification d'utilisateur possible via lecteur des cartes avec carte d'identité

Possibilités optionales avec un ordinateur en cas d'une connexion au réseau :

- affichages des données mesurées par liste avec mise en évidence en couleur en cas des mesures erronées
- impression des valeurs mesurées comme liste
- simple configuration du terminal via une interface internet
- sélection de la langue allemande/anglaise

Contenu de livraison :

- Data Terminal avec bloc d'alimentation
- Mode d'emploi (allemand/anglais)

dpvlink 15563

Article	Type
7100.PGT120.COM.DT	Contrôleur de terminal de données



PGT 120-COM Data Terminal DT3

Le "Data Terminal DT3" enregistre les données de mesure du testeur PGT120.COM. En plus, cette version a un lecteur RFID intégré, un affichage et un contact commutateur.



Caractéristiques :

- peut être variablement intégré dans l'infrastructure existante
- plusieurs stations PGT120.COM peut être interconnectées
- les badge d'accès ou les cartes de pointage déjà existants peuvent être réutilisés
- les systèmes de client peuvent être connectés via une interface de base ouvertes
- les données de mesure sont disponible pour le traitement en quelques secondes
- l'utilisation de différentes base de données est possible
- la combinaison avec des systèmes d'accès présents est possible
- communication en réseau sécurisée et cryptée

Interfaces :



- 4 x USB
- 1 x D-SUB9 pour PGT120.COM
- 1 x RJ45 - LAN
- 1 x RJ12 - Relais
- 1 x Micro USB - lecteur RFID
- 1 x Micro USB - POWER 5VDC

Contenu de livraison :

- 1 x DATA Terminal DT3
- 1 x bloc d'alimentation 100-240 VAC/5 VDC avec adaptateur amovible (UE/USA)
- 1 x câble pour connecter USB et Micro-USB (pour l'activation du lecteur RFID interne)
- 1 x guide rapide (allemand/anglais)

dpvlink 22373

Article	Type
7100.PGT120.COM.DT3	Data Terminal Controller DT3



Écran tactile TC18 avec DATA Terminal intégré

Caractéristiques :

- Écran tactile capacitif 10 pouces
- avec MiniPC intégré (DATATerminal)
- connexion LAN RJ45
- 4 x USB2.0
- 1 x COM RS232 (port de communication pour PGT120.COM)
- AC 100-240 V 50-60Hz / DC 12V/5A
- boîtier : aluminium, argent
- dimensions : 288 x 231 x 58 mm
- fixation : montage frontal ainsi que fixation pour VESA 75x75mm / 100x100mm



Contenu de livraison :

- 1 x ordinateur à écran tactile
- 1 x câble d'alimentation EU
- 1 x bloc d'alimentation
- 4 x clips de fixation
- 1 x guide rapide

dpvlink 22379



Article	Type
7100.PGT120.COM.TC18	Écran tactile TC18 avec DATA Terminal



Accessoires pour PGT 120-COM Data Terminal DT2/DT3

	<p>dpvlink 21688</p> <p>Article Type</p> <p>7100.PGT120.TEST.10 Capteurs de température et d'humidité</p>	
	<p>7100.PGT120.WK.H.DT Rallongement du support pour Data Terminal 3 (livraison sans appareil)</p>	
	<p>7100.PGT120.TEST.12 Module relais USB mini par ex. pour activer un tourniquet</p>	
	<p>7100.PGT120.TEST.13 Lampe de signalisation avec signal acoustique (rouge/jaune/vert)</p>	
	<p>7100.PGT120.TEST.16 Concentrateur USB à 4 ports</p>	
	<p>7100.PGT120.COMDT3.W Support mural pour Data Terminal Controller DT3</p>	

Lecteur de cartes et carte d'identité

	<p>dpvlink 21700</p> <p>Article Type</p> <p>7100.PGT.XK.V3 Lecteur de cartes externe (USB)</p>	
	<p>7100.PGT.XK.ID.V3 Carte d'identité à transpondeur UE = 10 pièces</p>	

Imprimante pour étiquettes pour PGT 120-COM Data Terminal



Pour la connexion au PGT 120-COM Data Terminal

- pour imprimer des étiquettes autocollantes, par ex. avec les résultats du test, la date et le mode de test en cas de mesures correctes sur le Data Terminal
- lorsque l'identification d'utilisateur via le lecteur des cartes est utilisée, le nom sera aussi imprimé



Contenu de la livraison :

- imprimante pour étiquettes avec bloc d'alimentation
- 2 bobines avec 310 étiquettes (36 x 67 mm)
- mode d'emploi (allemand/anglais)

	<p>dpvlink 21703</p> <p>Article Type</p> <p>7100.PGT120.COM.D.2 Imprimante pour Data Terminal 7100.PGT120.COM.D.3 Étiquettes 36 x 67 mm (2 bobines avec 310 étiquettes)</p>	
---	--	---

PGT 120.COM SOFT

Gestion des données centrale pour Data Terminal

- Peut être intégré dans l'infrastructure présente
- 32 stations PGT120.COM au maximum peuvent être interconnectées
- Des systèmes de clients peuvent être connectés via une interface de base de données ouverte
- Les valeurs de mesure sont disponibles pour traitement en quelques secondes
- Il est possible d'utiliser des bases de données différentes
- Communication en réseau chiffrée et sécurisée



1. En combinaison avec la station PGT120.COM le terminal de données enregistre les valeurs de mesure du test ESD
2. L'identification de l'utilisateur se fait via une unité de saisie USB quelconque compatible HID (RFID/code-barre/carte magnétique/clavier)
3. Un relai USB (en option) contrôle le tourniquet
4. Un serveur central synchronise les données de mesure et les ID d'utilisateur de toutes les stations
5. Les systèmes de clients communiquent via une interface de base de données ouverte
6. Contrôleur de terminal de données

	<p>dpvlink 19678</p> <p>Article Type</p> <p>7100.PGT120.COM.SOFT Logiciel pour "Data Collection" sur CD-ROM</p>	
---	---	---



PGTest Station pour PGT® 120.COM

Dimensions: 1700 x 590 x 730 mm (H x L x P), châssis en acier revêtu par poudre
Imprimante et PGT® 120 pas compris dans le contenu de livraison



Pochette magnétique pour documents en IDP-STAT-PVC au format A3

Écran tactile, capteurs de température et d'humidité

	<p>dpvlink 17663</p> <p>Article Type</p> <p>7100.PGT120.TEST.V01 PGTest Station pour PGT® 120 / PGT® 120.COM avec porte-documents magnétique en IDP-STAT-PVC au format A3 7100.PGT120.TEST.V18 Station de test PGT pour PGT® 120.COM avec écran tactile, capteurs de température et d'humidité</p>	
--	---	---

Système de contrôle d'accès EPA



Un système de contrôle d'accès assure que seulement des personnes autorisées peuvent accéder la zone limitée comme p. ex. une zone protégée EPA ou une zone de fabrication.

Pour la sécurité ESD il est important que l'équipement de protection ESD personnel existant comme les chaussures et / ou les bracelets sont fonctionnels.



En combinaison avec le système d'essai de mise à la terre des personnes EPApro® moderne il est possible de vérifier et documenter la fonction de l'équipement de protection ESD personnel en accédant une zone protégée EPA.

Les sorties de commutation programmables sans potentiel de l'EPApro® ESD Personnel Tester 1000 permettent d'activer un ouvre-porte ou un système de contrôle d'accès.

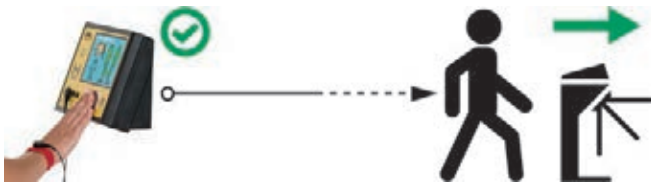

Les fonctions spéciales de l'EPApro® ESD Personnel Tester 1000 facilite la configuration de telle manière que, par exemple, une mesure de l'équipement de protection ESD personnel n'est effectuée qu'une fois par jour.



Le lecteur multi-RFID intégré conçu pour identifier les personnes permet de consulter le droits d'accès déposé.

Le logiciel d'EPApro® Control Server permet l'interconnexion à l'échelle de l'entreprise, la gestion et configuration centrale des EPApro® ESD Personnel Tester 1000. Les données de mesure journalisées sont enregistrées centralement sur le serveur.

D'autres informations concernant l'EPApro® ESD Personnel Tester 1000 se trouvent sous [dpvlink 21010](#)

Système de barrières COMPACT

La construction spécialement petite et robuste est appropriée pour des accès fortement fréquentés. Le tourniquet motorisé Compact dispose d'un boîtier thermolaqué et résistant aux intempéries avec un pied intégré et réglable en hauteur.



Caractéristiques :

- construction spécialement compact
- version à 2 ou 3 bras
- mécanique sans entretien
- direction d'entrée changeable
- flux de circulation élevé
- individualisation sécurisée des accès
- fonctionnement silencieux
- réglable en hauteur
- qualité durable
- livraison en état entièrement assemblé
- peut être utilisé à l'extérieur



Données techniques :

Tension d'alimentation :	230 V / 50-60 Hz
Puissance :	Max. 50 Wh
Température de stockage :	-40°C à +50°C
Température d'opération :	-20°C à +50°C
Largeur/passage :	305 mm/577 mm
Longueur :	350 mm
Hauteur :	1.000 - 1.365 mm
Poids :	45 kg
Matériau :	acier, thermolaqué acier CrNi V2A, matériau 1.4301
Interfaces :	contact sans potentiel



Il est possible d'ajouter des lecteurs de cartes aux boîtiers au moyen d'un support de lecteur. **En option disponible avec station de test PGT 120 intégrée.**

La qualité durable garantit un flux de circulation élevé. L'opération uni- ou bidirectionnelle permet d'utiliser le tourniquet comme entrée ainsi que sortie.

[dpvlink 20079](#)

Article	Type
6COM.2.AEB-H	Tourniquet Compact à 2 bras Acier galvanisé et revêtu en plastique
6COM.3.AEB-H	Tourniquet Compact à 3 bras Acier galvanisé et revêtu en plastique
6COM.3.AEW	Tourniquet Compact à 3 bras avec PGT intégré acier galvanisé et revêtu de plastique



Système de barrières MODUL CROSS

Le tourniquet motorisé avec 2 ou 3 bras est très robuste en raison de son boîtier en acier inoxydable et peut être utilisé à l'extérieur.



Caractéristiques :

- construction compacte
- version à 2 ou 3 bras
- mécanique sans entretien
- direction d'entrée changeable
- flux de circulation élevé
- individualisation sécurisée des accès
- fonctionnement silencieux
- qualité durable
- livraison en état entièrement assemblé
- peut être utilisé à l'extérieur
- pratique par couvercle relevable



Données techniques :

Tension d'alimentation :	230 V / 50-60 Hz
Consommation :	50 Wh
Température de stockage :	-40°C à +50°C
Température d'opération :	-15°C à +40°C
Largeur/passage :	275 mm/550 mm
Longueur :	1.225 mm
Hauteur :	1.025 mm
Poids :	70 kg
Matériau :	acier CrNi V2A matériau 1.4301
Interfaces :	contacts sans potentiel, RS485, RS232

Un flux de circulation élevé et une mécanique sans entretien permettent une longue durée de vie. En option, des lecteurs de cartes peuvent être intégrés dans le boîtier.

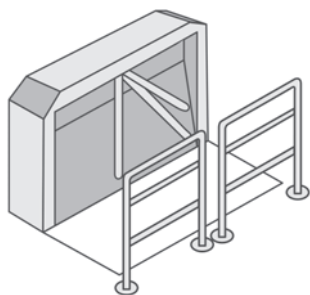

Croquis :
Structure exemplaire MODUL CROSS

dpvlink 20086

Article Type

6MCR.2.AEC	Tourniquet MODUL CROSS à 2 bras entraîné par moteur
6MCR.3.AEC	Tourniquet MODUL CROSS à 3 bras entraîné par moteur



Système de barrières IKARUS HOLM 1000

Le portillon pivotant motorisé à hauteur de taille Ikarus Holm est spécialement approprié pour des passages qui doivent être passés avec des bagages, fauteils roulants ou objets encombrants. Grâce à son apparence simple Ikarus Holm peut être intégré dans n'importe quelle architecture.



Caractéristiques :

- tourniquet motorisé à hauteur de hanches
- double entrée possible
- mécanique sans entretien
- direction d'entrée changeable
- flux de circulation élevé
- individualisation sécurisée des accès
- fonctionnement silencieux
- qualité durable
- livraison en état entièrement assemblé
- transparence compatible avec l'architecture



Données techniques :

Alimentation en courant:	24 V
Puissance:	50 Wh
Température de stockage:	-40°C à +50°C
Température de fonctionnement:	-10°C à +50°C
Largeur/passage:	900 mm / 950 mm
Ouverture totale:	1.954 mm
Hauteur:	1 000 mm
Poids:	35 kg
Matériau:	acier CrNi matériau 1.4301
Interfaces:	contacts sans potentiel



Convient aussi comme double entrées opposées en paires ou pour opération uni-/bidirectionnelle. Nous vous assistons pour la réalisation de vos exigences.

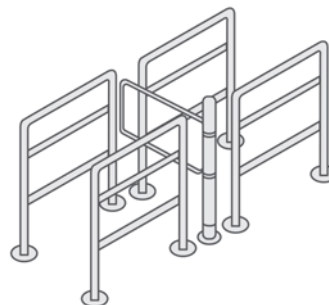

Croquis :
Structure exemplaire IKARUS HOLM

dpvlink 20082

Article Type

6IKH.1.AEC	Portillon simple IKARUS HOLM
6IKH.1.AEC.2	Portillon double IKARUS HOLM



Barrière de guidage IKARUS HOLM

Complément idéal pour les tourniquets Compact, Modul Cross et Ikarus Holm 1000



Caractéristiques :

- surface brossée
- subdivision par 2 barres horizontales
- largeur 1000 mm
- diamètre de l'ancrage 153 mm

dpvlink 20718

Article Type

6ISP.2SIH10 **Barrière de guidage IKARUS HOLM**
Hauteur : 1000 mm, largeur : 900 mm



Surveillance permanente

Moniteur de poste de travail WS Aware



Le moniteur WS Aware permet la surveillance permanente de deux postes de travail. L'appareil de mesure équipé de DSP (processeur de signal digital) surveille la mise à la terre correcte des utilisateurs, outils et surfaces de lieux de travail. En plus, des événements EMI aux bornes de mise à la terre sont enregistrés et affichés. Les moniteurs WS Aware reconnaissent tous les paramètres de la mise à la terre de l'environnement en respectant les exigences des normes ANSI 6.1 et ANSI/ESDA S.20.20.

WS Aware permet de surveiller en permanence et d'enregistrer tous les événements détectés par un FMS via une sorties de données ou en option via une interface digitale MODBUS, pour la mise en réseau du moniteur via une interface Ethernet. Le moniteur WS Aware est conçu pour surveiller l'impédance de deux bornes de mise à la terre à basse valeur ohmique (p.ex. pour des outils, des fers à souder, des machines) et de deux bornes de mise à la terre à haute valeur ohmique (p.ex. tapis de tables).

En plus, des tensions EMI apparaissantes aux bornes de mise à la terre à basse valeur ohmique sont surveillées et affichées, en cas d'un dépassement des valeurs limites, par un LED jaune clignotant.

Les valeurs limites d'alarme peuvent être réglées. Le dépassement des limites réglées est indiqué visuellement par des LEDs (vert = OK, rouge = alarme, jaune clignotant = tension EMI), en plus une alarme acoustique peut être lancée (fonction désactivable). Des entrées non utilisées sont désactivées via un interrupteur DIP et ensuite affichées par un LED sombre.

Respectivement deux bracelets à double conducteur (opérateur et visiteur) sont surveillés via deux terminaux à distance connectés au moniteur **WS Aware** et qui peuvent être montés à la surface inférieure de la table. Le moniteur effectue une mesure permanente de la résistance de fuite et de la tension du corps. En cas des terminaux avec la fonction Big Brother, un capteur photoélectrique reconnaît une personne aux lieux de travail et lance un alarme si cette personne travaille sans être mise à la terre par bracelet.



Propriétés :

- Fonction de surveillance « Big Brother » reconnaît des operateurs pas proprement mis à la terre
- Très basse tension d'essai (environ 25mV) pour surveiller de manière permanente la tension et la résistance des bracelets à double conducteur
- Surveillance des paramètres de mise à la terre en respectant les normes ANSI 6.1 et ANSI/ESD S20.20
- Surveillance EMI des bornes de mise à la terre
- Connexion RJ45 pour transférer des données à l'ordinateur

Surveillance des bracelets

Connexion de mise à la terre:	1 MOhm par bracelet
Connexions de bracelet:	2 x terminaux à distance (1 opérateur, 1 visiteur)
Tension d'essai au corps:	0,025 V (25 mV)
Niveau d'alarme résistance de fuite du corps:	10 MOhm pré réglé*
Niveau d'alarme tension sur le corps:	+/- 2,5 V pré réglé*

Surveillance de la borne de mise à la terre

Borne de mise à la terre à basse valeur ohmique (outils, machines, fers à souder): 2 connexions

Borne de mise à la terre à haute valeur ohmique (tapis de table): 2 connexions

Alarme de mise à la terre à basse valeur ohmique*: 10 Ohm pré-réglé

Alarme de mise à la terre à haute valeur ohmique*: 1 GOhm pré-réglé

Tension d'essai:

Connexion à basse valeur ohmique : < 0,075 V circuit ouvert

Connexion à haute valeur ohmique: < 0,4 V circuit ouvert

dpvlink 14088

Article	Type	
770061	Moniteur de poste de travail WS Aware Standard Remotes avec 2 x Remote Terminal CTA242	
770068	Moniteur de poste de travail WS Aware Big Brother avec 2 x Remote Terminal Big Brother CTA243	

Contrôleur pour moniteur de poste de travail CTE701A

Le testeur de moniteur CTE701A est utilisé à vérifier la propre fonctionnalité des systèmes de surveillance du poste de travail WS Aware, Iron Man, Ground Man et Ground Master. L'appareil d'essai présente de certaines charges résistives et signaux au moniteur pour simuler des paramètres spécifiques des liaisons de mise à la terre et de bracelets antistatiques.



Propriétés :

- Bouton poussoir EMI et écran LED pour tester le moniteur et le bracelet
- Fiche-banane utilisable pour des essais de mise à la terre et la terre de référence
- Limites hautes et basses réglables pour la mise à la terre dure et douce
- Réglage des valeurs limites variables
- Tensions de mesure / de signal réglables

dpvlink 14085

Article	Type	
3M-CTE701A	Contrôleur pour moniteur de poste de travail CTE701A	

Moniteur de poste de travail Iron Man Plus



Des surtensions causées par des surcharges électrostatiques (EOS electrostatic overstress) ou des décharges électrostatiques sont un grand risque dans l'environnement protégé contre ESD. Le moniteur de contrôle **Iron Man Plus** réagit aux surtensions possiblement générées sur des circuits imprimés ou des composants sensibles à ESD par du personnel pas mis à la terre ou en travaillant avec des fers à souder, des brucelles, des tournevis ou d'autres outils métalliques.

Application

Iron Man Plus peut être utilisé au lieu de travail pour le montage manuel et des tests. Il surveille continuellement la tension entre la terre et le circuit imprimé (PCB) pendant que celle-ci est en contact avec une plaque de base, un tapis de sol ou de table, un élément mis à la terre du circuit imprimé ou des produits. En plus il surveille en permanence la valeur de résistance entre la terre et la surface de travail ainsi que le bon fonctionnement du bracelet à double conducteur / câble de terre.

Iron Man reconnaît un fer à souder, une brucelles ou un autre outil touchant la surface de travail et causant une surtension sur le circuit imprimé et lance une alarme lorsque la tension à l'entrée dépasse la valeur interne pré-réglée.

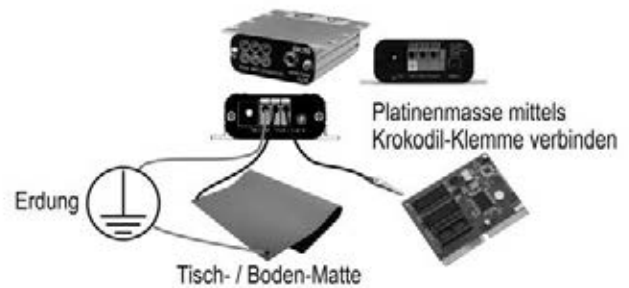

L'appareil montre des dysfonctionnements par des signaux visuels et acoustiques. La limite d'alarme pour la surveillance des surtensions est réglable. Il est possible de choisir entre deux domaines en moyen d'un interrupteur interne: haute sensibilité $V \geq \pm 5V$, basse sensibilité $V \geq \pm 15V$. En plus, le signal d'avertissement acoustique peut être activé ou désactivé.

Propriétés :

- Contrôle de surtensions dans la fabrication électronique
- Alarme de panne en cas de surtensions
- Surveillance du bracelet de l'opérateur
- Surveillance de la tension lors de la mise à la terre des personnes
- Contrôle de la mise à la terre de la surface de travail
- Alarme visuelle et acoustique
- Alimentation en tension via un bloc d'alimentation

dpvlink 14092

Article	Type	
3M-CTC331	Moniteur de poste de travail Iron Man Plus CTC331 surveillance des bracelets et des tapis de table / de sol	
2250.762.9	Câble de connexion Iron Man Plus / tapis de table DK 10 mm	
2250.763.9	Câble de connexion Iron Man Plus / mise à la terre	

Moniteur de poste de travail Ground Man Plus SCS



Le moniteur **Ground Man Plus** est conçu pour surveiller l'impédance de terre des lieux de travail, des outils et des machines. Le contrôle de l'impédance de terre de jusqu'à trois bornes de mise à la terre dure est possible. En plus le moniteur **Ground Man Plus** peut surveiller la mise à la terre par bracelet d'une personne en moyen d'un système bracelet à double conducteur / câble de terre.

Contrôle de l'impédance de terre

En permanence l'impédance de terre est contrôlée sur trois canaux séparés qui sont connectés à trois appareils. La limite d'alarme peut être réglée entre 1-20. Elle est la même pour tous les 3 canaux. L'affichage de la mesure s'effectue via des LED vert (= OK) et rouge (= défaut) ainsi qu'un signal d'avertissement acoustique. Ce signal peut être désactivé.

Signal de sortie

Un signal de sortie logique est fourni pour un traitement. Si toutes les sorties sont dans la limite et l'appareil est alimenté en tension, le signal de sortie est 1 logique, autrement il est 0 logique.

Contrôle de la mise à la terre des personnes

Le moniteur **Ground Man Plus** permet en plus le contrôle permanent de la mise à la terre des personnes en moyen d'une connexion de bracelet à double conducteur / câble de terre. Le moniteur mesure la tension de la personne et la résistance du bracelet.

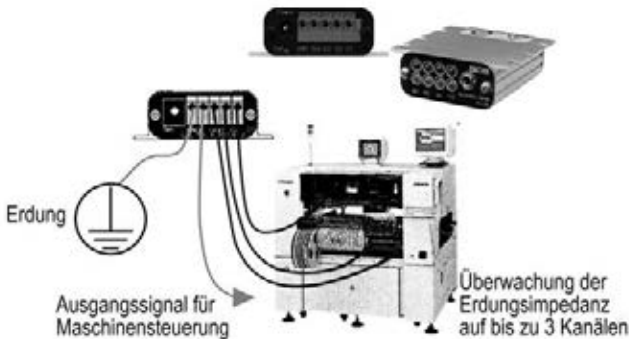

Contenu de la livraison

- Moniteur Ground Man Plus
- Manuel d'utilisation
- Bloc d'alimentation

dpvlink 15206

Article Type

3M-CTC334 **Moniteur de poste de travail Ground Man Plus CTC334**



Moniteurs de surveillance de la mise à la terre Ground Master® SCS



Ils assurent une mise à la terre de sécurité à tout moment

Une bonne mise à la terre est extrêmement importante pour un fonctionnement fiable et sans trouble des machines. Une mise à la terre interrompue ou défectueuse met en danger des personnes et pourrait avoir à l'effet un mauvais fonctionnement ou bien une défaillance des machines et causer des dégâts sur des composants sensibles aux décharges électrostatiques ou les détruire. Pour maîtriser des composants et éléments sensibles à ESD il est absolument nécessaire d'avoir une mise à la terre fiable.

Ground Master assure une surveillance permanente d'une mise à la terre correcte de jusqu'à 8 appareils (ou bien 16 appareils en cas d'une combinaison de deux **Ground Master**). L'affichage d'état individuel au moniteur **Ground Master** indique quelles bornes de mise à la terre sont couramment surveillées, lesquelles sont OK (LED vert) et lesquelles sont défectueuses (LED rouge). Des entrées non-utilisées sont désactivées via un interrupteur DIP. Chaque entrée est sécurisée par un coupe-circuit fiable et facilement à remplacer pour protéger l'équipement en cas d'un câblage défectueux de neutre, de phase et de terre.

Ground Master surveille l'impédance de l'accordement à la terre et, en addition, la tension EMI de la terre. La mesure des tensions EMI permet de reconnaître des tensions apparaissantes qui mettent en danger des personnes, des machines et des composants.

Ground Master fournit des informations détaillées sur l'état de chaque connexion de terre via une interface à un système de surveillance de site (FMS). **Ground Master RT** est, en plus, équipé d'une sortie de relais et une sortie logique permettant de désactiver une machine surveillée ou un appareil en cas d'une mise à la terre défectueuse.

Domaines d'application

- Automates d'équipement, machines
- Dispositifs pour la manutention des circuits imprimés
- Sérigraphes
- Bandes transporteuse
- Testeurs
- Equipment de photolithographie
- Manipulation de wafers
- Testeur de tête de lecture GMR
- Tous les lieux avec un équipement sensible
- Robots industriels
- Centres d'outils
- Environnement médical
- Militaire
- N'importe où ESD et EMI peuvent apparaître

Fonctions

- Surveillance permanente de la borne de mise à la terre
- Conformité ANSI-ESDA S.20.20
- Limite d'alarme réglable
- Surveillance EMI, sécurité et interrupteur d'autorisation à toutes les bornes de mise à la terre
- Interface de réseau industrielle
- Connexion à un système de surveillance de site
- Modèle RT : Relais et sortie de commande logique

Avantages essentielles

- **Conformité ANSI/ESDA S20.20**
Ground Master mesure l'impédance de terre en respectant les exigences de la norme ANSI/ESD S20.20
- **Limite d'alarme réglable**
La limite d'alarme est réglable simplement à tout moment entre 1 et 20 ohms
- **Sécurité**
Toutes les bornes de mise à la terre sont protégées par des coupe-circuits individuels pour protéger l'équipement en cas d'un câblage défectueux de neutre, de phase ou de terre
- **EMI**
Ground Master surveille des événements EMI à toutes les bornes de mise à la terre et indique l'état EMI
- **Sortie au système d'acquisition des données ou de surveillance de site**
Les moniteurs Ground Master ont une interface au système d'acquisition ou de surveillance de site. L'alimentation électrique peut s'effectuer aussi via la même câble de FMS
- **Sortie à l'appareil**
Grand Master RT offre une sortie de relais et un signal logique 5V ce qui permet de désactiver une machine en cas d'une mise à la terre défectueuse

Données techniques

Impédance de terre

Limite d'alarme	1 ... 20 Ohm (réglable par l'opérateur)
EMI à la borne de mise à la terre	0dBm large bande

Affichage

Visuel	LEDs pour tous les canaux
Acoustique	Vibrateur

Autres

Interrupteur d'autorisation	chaque canal
-----------------------------	--------------

Connexions

Modèles RT sortie de relais	Contact de relais N/C, sortie logique via bloc multiprise
-----------------------------	---

Ground Master est disponible avec deux versions d'interface:

1. Interface de courant pour FMS, DAQ 4 ... 20 mA prise RJ45
2. Interface MODBUS (pour SMP) Conformité MODBUS, prise RJ45

Généralités

Alimentation en courant (local ou réseau)	
Tension	24V DC
Consommation de courant	< 250mA
Dimensions (sans attache)	114 x 92 x 28 mm

Exemple d'application : surveillance d'outils d'assemblage

Beaucoup de dispositifs de montage ou bien de machines se composent de plusieurs composants partiellement amovibles qui ne sont pas toujours mis à la terre. Il est aussi possible que la connexion de terre soit interrompue pendant des travaux de maintenance, des modifications et même en usage normal. Ground Master® peut surveiller la mise à la terre de chaque élément individuel du dispositif de montage entier ou bien de la machine entière pour assurer la conformité aux normes et un fonctionnement sans trouble. Ground Master® RT offre en addition une sortie de relais et une sortie logique pour pouvoir désactiver la machine ou le dispositif en cas d'une mise à la terre défectueuse.

Informations pour la commande

Ground Master est livré avec :

- Quatre coupe-circuits de rechange
- Matériel de mise à la terre
- Bloc d'alimentation universel
- Manuel d'utilisation

S'il vous plaît, contactez-nous pour d'autres options et accessoires.

dpwlink 16954

Article	Type
770044	Moniteur de surveillance de la mise à la terre Ground Master® avec connexion Ethernet, borne d'entrée et bloc d'alimentation



Safety Pips



Données techniques:

Tension de service:	pile 9 V selon IEC/DIN 6F22
Durée de vie de la batterie:	> 1 an (en cas de 8 heures d'indications de tests positifs par jour)
Connexion: Valeur de mesure :	10 mm bouton-pression pour câble spiralé mesure capacitive de l'impédance 1 MOhm ... (100 pF + 2 MOhm) plage optimale
Plage de mesure :	HI-Fail > 5 MOhm; LO-Fail < 400 kOhm
Tension d'essai:	DC < 0,01 Volt; AC < 4,00 Volt
Courant d'essai pour charge de 1,0 MOhm :	DC < 0,01 µA AC < 1,00 µA
Matériau de boîtier:	ABS noir, dissipateur (sauf plaque d'identification)
Conditions de l'environnement:	Gamme de température: 10°C - 40°C Humidité relative: 20% - 80%
Dimensions:	125 x 60 x 26 mm
Poids:	env. 140 g (y compris pile)



Testeur pratique pour la surveillance permanente des bracelets. Une interruption de la mise à la terre est indiquée par un signal d'avertissement visuel et acoustique. Approprié pour câble spiralé standard bouton-pression 10 mm ou BA 4 mm

dpwlink 4649



Article	Type
7100.181	Safety Pips avec signal d'avertissement signal d'avertissement acoustique et optique, pile 9 V, connexion bouton-pression 10 mm
7100.181.EB	Safety Pips avec prise de mise à la terre Affichage : signal d'avertissement acoustique et optique avec prise de mise à la terre pour prise Schuko, connexion bouton-pression 10 mm
7100.181.K	Safety Pips avec contact de signalisation Contact de signalisation (sans signal d'avertissement acoustique), connexion bouton-pression 10 mm bloc d'alimentation 230 VAC
7100.181.C	Unité de calibrage pour Safety Pips
7100.181.103	Bloc d'alimentation 230 V AC pour rattraper Safety Pips 7100.181 + 7100.181.EB de l'alimentation par batterie au réseau
7100.181.H	Support pour Safety Pips
7100.181.K.M	Module additionnel pour Safety Pips

Système de surveillance permanente ES 19.652 pour un poste de travail DESCO EUROPE

Système de surveillance permanente pour bracelets et revêtement de table



- surveillance en temps réel par Wave Distortion Technology, incontournable
- alarme visuel et acoustique en cas de défauts
- calibrage selon des normes européennes
- type de connexion :
 - câble de mise à la terre BP 3 ou 10 mm (position de repos)
 - fiche banane BA 4 mm ou BP 10 mm (opérateur)
 - revêtement de table /câble de mise à la terre BP 10 mm / œillet de vis
- la mise à la terre se fait par bloc d'alimentation

dpvlink 22825



Article	Type
7110.652	Station ES 19.652 pour un poste de travail (Système de surveillance permanente)
7110.652-98221	Unité de vérification type 98221 pour moniteur de surveillance ES 19.652
7110.653	Remote Alarm (pour station ES 19.652 pour un poste de travail)

Système de surveillance permanente DS 740 pour deux postes de travail DESCO EUROPE

Système de surveillance permanente pour bracelets avec câbles de mise à la terre unipolaire



surveillance en temps réel par Wave Distortion Technology, incontournable alarme visuel et acoustique en cas de défauts calibrage selon des normes européennes type de connexion: câble de mise à la terre BP 3 / 10 mm (BP 3 mm = position de repos) la mise à la terre se fait par bloc d'alimentation

dpvlink 15216



Article	Type
7110.740	Système DS 740 pour deux postes de travail (Système de surveillance permanente) Type de connexion: fiche banane BA 4 mm
7110.741	Système DS 741 pour deux postes de travail (Système de surveillance permanente) Type de connexion: bouton-pression 10 mm

Multimètres

METRISO® 3000 - Kit de mesures



METRISO® 3000 - Kit de mesures,

se compose du multimètre numérique grand calibre Metriso® 3000, un capteur de température et d'humidité relevable, une interface USB, un logiciel pour Windows®, 2 électrodes de mesure, 1 électrode manuelle, lignes de mesure, mode d'emploi (allemand/anglais/français), certificat de calibrage d'usine et une mallette de transport conductrice avec mousse dissipatrice rosé selon DIN EN 61340-4-1.



1. connexion USB
2. interface pour capteur de température et d'humidité et scanner pour codes à barres
3. 2 douilles pour test, résistance de référence 10 MΩ



- convient pour les mesures de résistance de mise à la terre et de point-à-point
- la mémoire de données intégrée permet d'enregistrer 50000 valeurs de mesure qui peuvent être lues via une interface USB à l'ordinateur
- le logiciel d'enregistrement „ETC“ permet de créer et d'archiver des protocoles d'essai complets
- avec capteur relevable pour la mesure des températures et de l'humidité d'aire
- l'utilisation d'un scanner pour codes à barres permet de saisir automatiquement le lieu de mesure avant la mesure.

Données techniques:

Tension de mesure/ Zone de valeur ohmique: $1\text{mA} \leq I \leq 1,3\text{mA}$
 Courant de mesure: zone à haute impédance: tension continue 10, 100 et 500 V
 Zone de mesure: zone à faible impédance: 0 à 10 kΩm
 zone à haute impédance: 1 kΩm à 1,2 TΩm
 Mode d'opération: batterie
 Electrode: 2 x modèle 850 avec caoutchouc conducteur
 1 x électrode manuelle modèle 45

dpvlink 16556



Article	Type
7100.3000.MK	METRISO® 3000 - Kit de mesures allemand, complet
7100.3000.G	Appareil de mesure METRISO® 3000 (seul)
7100.3000.SC.D2	Scanner pour codes à barres pour codes 2D et 1D

Kit pour audit ESD Metrisko 3000 avec électrode 850



Kit d'audit ESD pour mesurer et contrôler les valeurs de dissipation dans des zones protégées (EPAs).

Application :

- Mesure de résistance des systèmes de sol selon DIN EN 61340-4-1 et DIN EN 61340-4-5 (Walking Test)
- Vérification de résistance des chaises ESD, postes de travail, étagères, chariots de transport ainsi que des installations de production selon DIN EN 61340-2-3
- Mesure de résistances superficielles et des matériaux d'emballage selon DIN EN 61340-2-3
- Mesure des champs électrostatiques
- Mesure de résistances point-à-point du vêtement selon IEC 61340-4-9
- Vérification de la température et de l'humidité relative
- Vérification de l'efficacité des ioniseurs selon IEC 61340-4-7

Tous les appareils sont livrés avec un certificat de calibrage et un mode d'emploi.

Contenu de livraison:

7110.600	Mallette d'audit ESD (dimensions extérieures : 575 x 490 x 250 mm, poids vide 7 kg)
7100.3000.G*	Metrisko 3000 avec câbles de mesure
7100.3000.TF*	Capteur de température et d'humidité
7220.45	Electrode à prise manuelle modèle 45
7220.840*	Electrode à deux points modèle 840 (mini électrode)
7220.880*	Electrode cylindrique modèle 880
7100.SRM110*	Résistivimètre de surface SRM110
7100.EFM51.WT*	Mesureur de champs électriques EFM51 avec tête de mesure pour Walking Test et support
7100.EFM51.ML	Câbles de mesure pour Walking Test
7100.EFM51.CPS	Kit Charged Plate avec plaque de charge et générateur haute tension $\pm 1200V$
2200.110	Prise de terre
7110.E8	Bornier de mise à la terre à 8 entrées avec fausse fiche Schuko
7100.2000.TR50	Tambour pour câble 50 m
7100.PGT100.102	Plaque métallique 400 x 300 x 2 mm
2287.10.10	Adaptateur BA 10 mm
7220.880.9	Plaque isolante en plastique 120 x 160 x 6 mm
7220.880.9	Contre-électrode en acier inoxydable diamètre 120 mm
7220.880.L	Guard-câble, bleu, 1,5 m
7220.850	Electrode modèle 850

* appareil avec certificat de calibrage



- Mallette fermante à clé en aluminium
- Cadre à roulettes amovible
- Mousse conductrice
- avec marquage ESD

dpvlink 17719

Article Type

7110.600.Set.WT **Mallette audit ESD Metrisko 3000 avec Walking Test Kit et électrode 850**
avec tête de mesure de haute tension pour Walking Test et câbles de mesure pour contact électrode manuelle / MK51



Kit pour audit ESD Metrisko 3000 avec électrode 870



Kit d'audit ESD pour mesurer et contrôler tous les composants de protection dans des zones protégées (EPAs).

Application :

- Mesure de résistance des systèmes de sol selon DIN EN 61340-4-1 et DIN EN 61340-4-5 (Walking Test)
- Vérification de résistance des chaises ESD, postes de travail, étagères, chariots de transport ainsi que des installations de production selon DIN EN 61340-2-3
- Mesure de résistances superficielles et des matériaux d'emballage selon DIN EN 61340-2-3
- Mesure des champs électrostatiques
- Mesure de résistances point-à-point du vêtement selon IEC 61340-4-9
- Vérification de la température et de l'humidité relative
- Vérification de l'efficacité des ioniseurs selon IEC 61340-4-7

Tous les appareils sont livrés avec un certificat de calibrage et un mode d'emploi.

Contenu de livraison :

7110.600	Mallette d'audit ESD (dimensions extérieures : 575 x 490 x 250 mm, poids vide 7 kg)
7100.3000.G*	Metrisko 3000 avec câbles de mesure
7100.3000.TF*	Capteur de température et d'humidité
7220.45	Electrode à prise manuelle modèle 45
7220.840*	Electrode à deux points modèle 840 (mini électrode)
7220.880*	Electrode cylindrique modèle 880
7100.SRM110*	Résistivimètre de surface SRM110
7100.EFM51.WT*	Mesureur de champs électriques EFM51 avec tête de mesure pour Walking Test et support
7100.WT5000.ML	Câbles de mesure pour Walking Test
7100.EFM51.CPS	Kit Charged Plate avec plaque de charge et générateur haute tension $\pm 1200V$
2200.110.Y	Prise de terre
7110.E8.Y	Bornier de mise à la terre à 8 entrées avec fausse fiche Schuko
7100.2000.TR50	Tambour pour câble 50 m
7100.PGT100.102	Plaque métallique 400 x 300 x 2 mm
7220.880.6	Plaque isolante en plastique 120 x 160 x 6 mm
7220.880.9	Contre-électrode en acier inoxydable diamètre 120 mm
7220.880.L	Guard-câble, bleu, 1,5 m
7220.870 (2x)	Electrode modèle 870
7220.870.V.SET	Extension pour électrode modèle 870

* appareil avec certificat de calibrage



- Mallette fermante à clé en aluminium
- Cadre à roulettes amovible
- Mousse conductrice
- avec marquage ESD

dpvlink 26186

Article Type

7110.600.Set.WT.870 **Mallette audit ESD M-3000 avec Walking Test Kit**
avec tête de mesure de haute tension pour Walking Test et câbles de mesure pour contact électrode manuelle / MK51



Kit de mesure Metriso® B530 Basic



L'appareil de mesure METRISO® B530 Basic est approprié pour mesurer des résistances point-à-point et des résistances de fuite. Mesurez des résistances du systèmes, des chaussures ou des systèmes de sol.

Données techniques :

- Tension de mesure : plage ohms: 1 mA ≤ I ≤ 1,3 mA
plage à haute impédance : tension continue 10 V, 100 V, 500V
- Plage de mesure : plage à faible impédance : 0 à 10 kOhm
plage à haute impédance : 1 kOhm à 1,2 TOhm
- Mode d'opération : opération avec pile

Appareil de mesure METRISO® B530 Basic se compose de:

- multimètre numérique grand calibre Metriso B530 Basic et câbles de mesure
- Certificat de calibrage d'usine
- Intervalle de calibrage recommandé tous les 2 ans

Kit de mesure METRISO® B530 Basic avec électrodes type 850



- se compose de :
- multimètre numérique grand calibre Metriso B530 Basic
 - 2 électrodes de mesure modèle 850 (n° d'article 7220.850)
 - 1 électrode manuelle modèle 45, câbles de mesure
 - Manuel d'utilisation (allemand, anglais, français)
 - Certificat de calibrage d'usine
 - Mallette conductrice
 - Intervalle de calibrage recommandé tous les 2 ans

Kit de mesure METRISO® B530 Basic avec électrodes de mesure modèle 870



- se compose de :
- multimètre numérique grand calibre Metriso B530 Basic
 - 2 électrodes de mesure modèle 870 (n° d'article 7220.870)
 - 1 électrode manuelle modèle 45, câbles de mesure
 - Manuel d'utilisation (allemand, anglais, français)
 - Certificat de calibrage d'usine
 - Mallette conductrice
 - Intervalle de calibrage recommandé tous les 2 ans

dpvlink 19507

Article	Type
7100.B530.G	Appareil de mesure Metriso B530 Basic séparé
7100.B530.MK	Kit de mesure Metriso B530 Basic complet avec électrodes de mesure modèle type 870
7100.B530.MK.850	Kit de mesure Metriso B530 Basic, complet avec électrode de mesure modèle 850



Mallette d'audit ESD Metriso B530 avec électrode 850



Kit d'audit ESD pour mesurer et contrôler tous les composants de protection dans des zones protégées (EPAs).

Application :

- Mesure de résistance des systèmes de sol selon DIN EN 61340-4-1 et DIN EN 61340-4-5 (Walking Test)
- Vérification de résistance des chaises ESD, postes de travail, étagères, chariots de transport ainsi que des installations de production selon DIN EN 61340-2-3
- Mesure de résistances superficielles et des matériaux d'emballage selon DIN EN 61340-2-3
- Mesure des champs électrostatiques
- Mesure de résistances point-à-point du vêtement selon IEC 61340-4-9
- Vérification de la température et de l'humidité relative
- Vérification de l'efficacité des ioniseurs selon IEC 61340-4-7

Tous les appareils sont livrés avec un certificat de calibrage et un mode d'emploi.

Contenu de livraison:

Article	Type
7100.B530.G*	Metriso B530 Basic avec câbles de mesure
7110.600	Mallette d'audit ESD (dimensions extérieures : 575 x 490 x 250 mm, poids vide 7 kg)
7220.45	Electrode à prise manuelle modèle 45
7220.840*	Electrode à deux points modèle 840 (mini électrode)
7220.880*	Electrode cylindrique modèle 880
7100.SRM110*	Résistivimètre de surface SRM110
7100.EFM51.WT*	Mesureur de champs électriques EFM51 avec tête de mesure pour Walking Test et support
7100.EFM51.ML	Câbles de mesure pour Walking Test
7100.EFM51.CPS	Kit Charged Plate avec plaque de charge et générateur haute tension ±1200V
2200.110	Prise de terre
7110.E8	Bornier de mise à la terre à 8 entrées avec fausse fiche Schuko
7100.2000.TR50	Tambour pour câble 50 m
7100.PGT100.102	Plaque métallique 400 x 300 x 2 mm
2287.10.10	Adaptateur BA 10 mm
7220.880.9	Plaque isolante en plastique 120 x 160 x 6 mm
7220.880.9	Contre-électrode en acier inoxydable diamètre 120 mm
7220.880.L	Guard-câble, bleu, 1,5 m
7100.TF530	Hygromètre thermique TF-530
7220.850 (2x)	Electrode modèle 850 (7110.B530.SET.WT.850)
	<ul style="list-style-type: none"> • Mallette fermante à clé en aluminium • Cadre à roulettes amovible • Mousse conductrice • avec marquage ESD



dpvlink 19516

Article	Type
7110.B530.SET.WT.850	Mallette d'audit ESD Metriso B530 avec électrode 850 avec fonction de test de marche via EFM51 avec tête de mesure MK51



Mallette d'audit ESD Metriso B530 avec électrode 870



Kit d'audit ESD pour mesurer et contrôler tous les composants de protection dans des zones protégées (EPAs).

Application :

- Mesure de résistance des systèmes de sol selon DIN EN 61340-4-1 et DIN EN 61340-4-5 (Walking Test)
- Vérification de résistance des chaises ESD, postes de travail, étagères, chariots de transport ainsi que des installations de production selon DIN EN 61340-2-3
- Mesure de résistances superficielles et des matériaux d'emballage selon DIN EN 61340-2-3
- Mesure des champs électrostatiques
- Mesure de résistances point-à-point du vêtement selon IEC 61340-4-9
- Vérification de la température et de l'humidité relative
- Vérification de l'efficacité des ioniseurs selon IEC 61340-4-7

Tous les appareils sont livrés avec un certificat de calibrage et un mode d'emploi.

7100.B530.G*	Metriso B530 Basic avec câbles de mesure
7110.600	Mallette d'audit ESD (dimensions extérieures : 575 x 490 x 250 mm, poids vide 7 kg)
7220.45	Electrode à prise manuelle modèle 45
7220.840*	Electrode à deux points modèle 840 (mini électrode)
7220.880*	Electrode cylindrique modèle 880
7100.SRM110*	Résistivimètre de surface SRM110
7100.EFM51.WT*	Mesureur de champs électriques EFM51 avec tête de mesure pour Walking Test et support
7100.EFM51.ML	Câbles de mesure pour Walking Test
7100.EFM51.CPS	Kit Charged Plate avec plaque de charge et générateur haute tension ±1200V
2200.110	Prise de terre
7110.E8	Bornier de mise à la terre à 8 entrées avec fausse fiche Schuko
7100.2000.TR50	Tambour pour câble 50 m
7100.PGT100.102	Plaque métallique 400 x 300 x 2 mm
2287.10.10	Adaptateur BA 10 mm
7220.880.9	Plaque isolante en plastique 120 x 160 x 6 mm
7220.880.9	Contre-électrode en acier inoxydable diamètre 120 mm
7220.880.L	Guard-câble, bleu, 1,5 m
7100.TF530	Hygromètre thermique TF-530
7220.870 (2x)	Electrode modèle 870 (7110.B530.SET.WT.870)
7220.870.V.SET	Extension pour électrode modèle 870

* appareil avec certificat de calibrage



- Mallette fermante à clé en aluminium
- Cadre à roulettes amovible
- Mousse conductrice
- avec marquage ESD

dpvlink 26714

Article	Type
7110.B530.SET.WT	Mallette d'audit ESD Metriso B530 avec électrode 870 avec fonction de test de marche via EFM51 avec tête de mesure MK51



Accessoires spéciales pour METRISO® 3000



dpvlink 19753

Article	Type
7100.2000.ML	Kit de câble de mesure de remplacement (com/shield + câble positif)
7100.2000.TR50	Tambour de câble à 50 m (pour METRISO® 2000, 3000 et 530)



Verification Unit



Le Verification Unit sert de vérifier rapidement des mesureurs de résistance avant mesurer.

- pour les appareils Metriso®3000/ Metriso®B530/SRM®200 et SRM®110
- plage de résistance 10 kΩ à 1 GΩ
- avec certificat de calibrage d'usine (anglais/allemand)

dpvlink 26192

Article	Type
7100.RM.VU	Verification Unit avec certificat de calibrage d'usine



Veribox VB2



- Veribox contient des résistances pour contrôler des résistivimètres haute résistance avant leur utilisation
- 3 résistances différents sont disponibles pour le contrôle des appareils de mesure
- Chaque résistance a un connecteur séparé
- résistances de test : 10 kΩ, 1 MΩ, 1 GΩ



dpvlink 17667

Article	Type
7100.VB	Veribox



Résistivimètres

Résistivimètre SRM 110



Résistivimètre de poche pratique pour mesurer les résistances des surfaces conductrices / dissipatrices

Données techniques:

- Zone de mesure: $10^3 - 10^{12}$ Ohm
- Tension de mesure: 10 V / 100 V
- Ecran de visualisation: barre à 12 LEDs
- Electrodes: électrode à barres intégrée en métal (possibilité de connecter des électrodes externes)
- Mode d'opération: pile

Contenu: SRM 110 y compris sacoche de rangement, câble de mise à la terre, pile 9V et certificat de calibration

dpvlink 4662

Article	Type
7100.SRM110	Résistivimètre SRM 110



Résistivimètre SRM 200



Résistivimètre de poche pratique pour mesurer les résistances des surfaces conductrices / dissipatrices. Visualisation des valeurs de mesure sur écran LCD.

Données techniques:

- Zone de mesure: $10^3 - 10^{12}$ Ohm
- Tension de mesure: 10 V / 100 V (commutation automatique à >1 MOhm)
- Ecran de visualisation: écran LCD
- Electrodes: électrodes à barres en métal avec caoutchouc conducteur (possibilité de connecter des électrodes externes)
- Mode d'opération: batterie

Contenu: SRM 200 livré avec mallette de transport conductrice, câble de mise à la terre, câble USB, certificat de calibration et logiciel de lecture pour des données enregistrées

dpvlink 14273

Article	Type
7100.SRM200	Résistivimètre SRM 200



Kit de vérification SRM® 200



Kit de vérification pour mesurer des surfaces conductrices/dissipatrices

Contenu de la livraison :

- 1 SRM®200 avec accessoires
- 2 électrodes plates modèle 820
- 1 mini sonde modèle 410
- 1 électrode à prise manuelle modèle 45
- 2 câbles de mesure
- certificat de calibration d'usine
- mallette conductrice

dpvlink 21681

Article	Type
7100.SRM200.VK	Kit de vérification SRM® 200



SRM Mini Probe 410

L'électrode SRM Mini Probe 410 convient pour les mesures des résistances point-à-point sur des petits emballages. Vérifiez vos exigences spécifiques pendant la chaîne des processus.

- mesures de vérification sur des petits emballages
- attachable sur SRM 110 ou SRM 200
- cavités mesurables (p.ex. inserts thermoformés)
- mécanisme à broches d'électrodes à ressorts pour un meilleur contact avec la matière
- caoutchouc conducteur Ø 4 mm
- résistance totale de l'électrode sur la plaque métallique



dpvlink 20636

Article	Type
7220.410	SRM Mini Probe 410 Mini Probe SRM 410 pour SRM 110 / SRM 200



Electrodes de mesure / accessoires

Plaque en métal



- Dimensions: 400 x 300 x 2 mm
- avec bouton-pression 10mm
- pour la mesure des chaussures, chaises, systèmes de transport etc.
- acier inoxydable
- branchement du câble de mesure se fait par un adaptateur fiche banane 10mm 2287.10.10

Exemple d'application



dpvlink 17671

Article	Type
7100.PGT100.102	Plaque en métal



Electrode à prise manuelle type 450



Pour mesurer la résistance d'un système complet personne/chaussure/sol et d'un "walking test" en conformité avec DIN EN 61340-4-5 

- Ø 25 mm, longueur 75 mm, poids env. 130 g
- acier inoxydable électropoli

dpvlink 8491

Article	Type
7220.450	Electrode à prise manuelle type 450



Kit mini-électrode

Pour mesurer les résistances de la superficie de petits emballages (p.ex. bande blister SMD, bandes de transport, plateaux de thermoformage, etc), permet de mesurer dans des cavités, mécanisme à broches d'électrodes à ressorts pour un meilleur contact avec la matière, tête de mesure échangeable et connexion BNC



dpvlink 7120

Article	Type
7220.840.SET	Kit mini-électrode à deux pointes Électrode à deux points modèle 844 livré dans une mallette de transport conductrice avec certificat de calibrage
7220.841	Electrode type 841 pour kit mini-électrode pour des surfaces souples (tête de mesure échangeable)
7220.844.C	Unité de calibrage pour électrode à deux pointes
7220.844.1	Aiguille de mesure de rechange pour tête de mesure 844 (UE: 2 pièces)



Electrodes de mesure

Electrodes de mesure pour mesurer les résistances de mise à la terre et de la superficie en conformité avec la norme DIN EN 61340 -2 -3 

dpvlink 4699

Article
Type



- 7220.850
Electrodes de mesure ETS modèle 850
- diamètre Ø 63,5 mm
 - poids 2,27 kg
 - caoutchouc conducteur (R<20 Ohm)
 - résistance totale de l'électrode R < 150 Ohm
 - prise pour fiche-banane 4 mm
 - livraison : 1 pièce



- 7220.870
Electrode de mesure modèle 870
- diamètre 63,5 mm / 2,27 kg
 - pour mesurer des résistances de fuite et de point-à-point
 - caoutchouc conducteur avec particules d'argent (R < 100 Ohm)
 - fiche banane au-dessus de la poignée isolée



- 7220.870.SET
Electrodes de mesure 870-SET
se compose de :
- 2x électrode de mesure type 870
 - mallette conductrice
 - mousse prédecoupée



- 7220.870.V.SET
Extensions tripartite (pour électrode 870)
pour exercer des mesures aux systèmes de sol, avec poignée isolée

Kits électrodes

Electrodes pour mesurer les résistances de mise à la terre et de la superficie en conformité avec la norme DIN EN 61340 -2 -3 

dpvlink 4704

Article
Type



- 7150.1108
Electrode H 108
- diamètre 65 mm / poids 2,5 kg
 - avec caoutchouc carbone conducteur (R<500 Ohm)
- livré avec câble coaxial et mallette de transport



- 7220.880.SET
Electrode type 880
- caoutchouc conducteur (R < 5 Ohm) avec particules d'argent
 - résistance totale/électrode R < 30 Ohm
 - poids standard atteint 2,5 kg avec poids séparés (p.ex. électrode modèle 850 ou bien H 116)

Livré avec contre-électrode (plaque en acier inoxydable et plaque isolante) et mallette de transport conductrice

Kits des électrodes double face

Une électrode circulaire et une électrode circulaire dans une électrode double face pour mesurer des résistances superficielles et volumique, des résistances de fuite et des résistances point-à-point.

- gomme de contact conductrice (R < 50 Ohm) avec particules d'argent
- poids standard 2,5 kg
- correspond à DIN EN 61340-4-1 et DIN EN 61340-2-3

Contenu de livraison du kit:

- Plaque en acier inoxydable
- plaque isolante
- câble Guard bleu
- malette conductrice
- certificat de calibrage d'usine



dpvlink 17696

Article	Type
7220.890.SET	Electrode double face modèle 890 KIT Kit complet y compris mallette de transport
7220.890.WE	Electrode double face modèle 890 électrode individuelle



Jeu d'électrodes de pressage modèle 830

Électrode très légère et universelle pour des mesures de résistances de fuite, point-à-point, superficielles et de contact



- gomme de contact conductrice (R < 5 Ohm) avec particules d'argent
- électrodes cylindrique et annulaire comme fixation changeable magnétique
- Le poids standard de 2,5 kg est créé par l'enfoncement par un ressort de pression intégré
- conformément à DIN EN 61340-4-1 et DIN EN 61340-2-3

Contenu de livraison :

- électrode modèle 830
- plaque en acier inoxydable
- plaque isolante
- mallette de transport conductrice
- certificat de calibrage d'usine DE/EN



dpvlink 21652

Article	Type
7220.830.SET	Électrode de pressage modèle 830 SET



Electrode pincer pour vêtement



- pour les mesures des résistances point-à-point au vêtement ESD
- surface de contact en acier inoxydable 50 x 25 mm
- avec effet de serrage pour un bon contact
- connexion : 1 fiche banane
- conformément à IEC 61340-4-9

dpvlink 17700

Article	Type
7220.CL.49	Electrode pincer pour vêtement UE = 2 pièces



Electrode pour gants

L'électrode sert de mesurer la résistance de fuite des doigts et gants portés selon ANSI / ESD TR53-01-15



- cadre en plastique isolant avec prise de banane 4 mm
- électrode de contact en acier inoxydable
- dimensions : 130 x 80 x 40 mm (H x L x P)
- poids : 460 g

dpvlink 19944

Article	Type
7220.15	Electrode pour gants selon ANSI/ESD TR53-01-15



Electrode pour dossiers

Pour mesurer les résistances de fuite des dossiers des chaises ESD, avec caoutchouc de contact avec particules d'argent R < 5 Ohm.



- résistance totale par électrode R < 100 Ohm
- diamètre 63,5 mm
- poignée isolée
- connecteur : prise de fiche banane de 4 mm

dpvlink 19739

Article	Type
7220.900	Electrode pour dossiers



Électrode de serrage modèle 832



L'électrode de serrage modèle 832 est conçue pour mesurer des bars CI, sangles et d'autres matériaux lisses ou irréguliers.

- pour mesurer les résistances point-à-point, de fuite et volumique
- surfaces de contact 6 x 8 / 6 x 3 mm
- bon contact par gomme de contact
- connexion : douilles pour fiche banane

Contenu de la livraison :

- électrodes de serrage (2 pièces)
- lignes de mesure (2 pièces)



dpvlink 25186

Article	Type
7220.832	Électrode de serrage modèle 832



Electrode point-à-point



pour mesurer des résistances des surfaces verticales à une distance fixe de 30 cm; pour connecter à un résistivimètre haute résistance; caoutchouc conducteur avec particules d'argent: poids 950 g; dimensions: 385 x 85 x 70 mm (LxLxH); diamètre du caoutchouc 63,5 mm

dpvlink 10208

Article	Type
7220.860	Electrode point-à-point



Electrode tripode



Pour déterminer la résistance électrique d'un revêtement de sol élastique en conformité avec EN 1081; pour connecter à un résistivimètre haute résistance

dpvlink 16252

Article	Type
7220.1081	Electrode tripode



Appareil de mesure de temperature et d'humidité

Hygromètre thermique TF-530



Hygromètre thermique numérique, idéal pour la mesure rapide et précise des températures et de l'humidité de l'air.

- Fonction MAX / MIN / HOLD
- rétroéclairage
- déclenchement automatique
- filetage 1/4"

Données techniques:

Température :	-30...+70°C (± 0,5°C à -10 +70°C)
Humidité :	0 ... 100% (± 3% à 20...80%)
Dimensions :	165 x 52 x 35 mm (L x L x H)
Poids :	115 g (sans pile)

Contenu de livraison:

- Appareil de mesure numérique TF-530
- Pile de 9V
- Poche en cuir
- Manuel d'utilisation (allemand/anglais)

dpvlink 19520

Article	Type
7100.TF530	Hygromètre thermique TF-530



Système de détection

ESD Pro



ESD Pro est un appareil portable pour afficher des événements ESD. Cet appareil sert à afficher la force relative des événements ESD et la quantité des dépassements des valeurs limites.

Vous pouvez utiliser **ESD Pro** pour des applications différents:

- Audit ESD
- Diagnostic ESD et analyse des défauts
- Qualification d'outils ESD
- Diagnostique EMI
- ... etc.

Les événements ESD, c'est-à-dire les décharges rapides, peuvent endommager des composants électroniques sensibles. Même si la protection ESD fait la preuve de l'efficacité de la dérivation, des événements pourront se produire.

L'ESD Pro détecte des événements ESD par leur signature électromagnétique spécifique qu'ils génèrent. Le détecteur peut supprimer des événements qui ne sont pas liés à l'ESD. Cette procédure breveté permet l'évaluation de l'environnement ESD aux points qui abondent des événements EMI résultant des moteurs pas à pas, électroaimants, relais et d'autres événements similaires.

Dans un outil typique, comme p.ex. un gestionnaire CI ou un automate de placement SMT, les sources de tels événements ESD peuvent comprendre la prise et le dépôt des CIs sur toutes les surfaces conductrices ou même dissipatrices. En travaillant avec des automates, il faut toujours observer les mesures de sécurité recommandées par le producteur et pratiquées par votre entreprise.

Données techniques

Sensibilité	1...1000 V
Valeur seuil	réglable
Polarisation des décharges	tous les deux
Compteur des événements	4 digit
Ampleur d'événement / classe de grandeur	Barre LED
Indication d'un événement ESD	Barre LED, vibreur
Rejet d'un événement ESD/EMI	Choisir un mode bip CDM; choisir tous les événements
Alimentation	Pile alcaline 9 V
Dimensions (env.) sans antenne	120 x 65 x 23 mm
Dimensions (env.) avec antenne	173 x 65 x 23 mm

dpvlink 15209

Article	Type
3M-CTM082	ESD Pro CTM082



Détecteur portable EM EYE Meter



Le détecteur portable EM EYE Meter est un appareil de mesure universel. La connexion des types de capteurs différents permet de déterminer de nombreux paramètres. L'instrument est facile et intuitif à utiliser par un écran tactile.

EMI capteur de champ

Approprié pour l'utilisation en fonction d'appareil de mesure d'intensité des champs, de densité de puissance ou de PIRE. EM EYE Meter reconnaît et mesure des champs électriques à haute fréquence via une antenne directive miniaturisée. Approprié pour mesure et enregistrer des valeurs individuelles et moyennes.

- d'autres informations sur le module EMI disponibles sur demande -

Types de capteurs

Module de capteur ESD

EM EYE Meter est capable de détecter des événements ESD selon des modèles de décharges électrostatiques **CDM**, **MM**, **HMB** ou **Raw Input**.

Mesurer

- la tension maximale
- des valeurs moyennes
- le réglage des limites
- la tension des événements ESD individuels
- le comptage des événements ESD
- le mode Raw Input pour enregistrer et évaluer les tensions mesurées pour les analyser plus tard

Propriétés

- Construction modulaire
- Saisir de nombre et des valeurs des événements ESD
- Ecran tactile avec guide de l'utilisateur progressif TFT 240x320px
- Sorties du haut-parleur et de l'écouteur
- Sélection des antennes locales et à distance
- Affichage du temps, fonction HOLD
- Enregistrement des données par événement ou à des intervalles pré-réglées
- Saisie des données sur des cartes MicroSD standards
- Affichage des tableaux des données mesurées aussi sur l'écran de l'appareil
- Bande de fréquence de 1 Mhz à 2.5 GHz
- Batterie lithium-ion avec chargeur ou bloc d'alimentation
- Arrêt automatique pour faire des économies d'énergie
- Capteurs individuels ou à distance disponibles



Spécifications

- dimensions : L 65 x H 32 x L 105 mm
 - intervalle d'enregistrement des données : Valeurs de crête : 1-360 secondes Valeurs moyennes : 0.1 – 360 secondes
 - Température de fonctionnement : 10-40°C
 - Prise de casque : 3.5 mm
 - Connexion des antennes / câbles : SMA réversible
- d'autres informations disponibles sur demande -



Beispiel - Ausführung

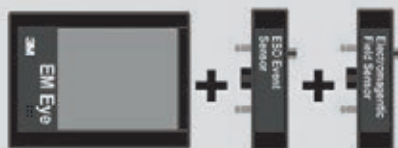

- EM EYE METER mit ESD-Sensor (Artikel-Nr.: 3M-CTM048-21)
- EMI Sensor (Artikel-Nr.: 3M-CTC28)

dpvlink 15219

Article	Type
3M-CTM048-21	EM EYE METER avec capteur ESD
3M-CTC28	Capteur EMI pour EM EYE METER avec capteur ESD
3M-CTC21	Capteur ESD pour 3M CTM048 EM-EYE-METER



Electromètres

Lecteur de champs électriques EFM 022

Lecteur de champs électriques portable et pratique avec affichage numérique pour mesurer des champs électriques et charges électrostatiques. L'intensité du champ (V/m) est automatiquement convertie en potentiel de tension (V) par la distance de mesure réglée. ⚠



Données techniques:

Type de mesure:	principe d'influence (principe de moulin à champ)
Plage de mesure:	0 à ± 200kV
Visualisation:	écran LCD à 2 lignes
Mode d'opération:	pile

Contenu:

Sac de rangement, câble de mise à la terre, pile monobloc 9V, certificat de calibrage et mode d'emploi (allemand/anglais)

Accessoires (en option):

Set d'accessoires pour EFM 022 se compose d'une mallette conductrice, batterie 9V NiMH avec chargeur, câble spiralé de mise à la terre et pince crocodile.

dpvlink 4653

Article	Type
7100.EFM022	Lecteur de champs électriques EFM 022
7100.EFM022.Z	Set d'accessoires pour EFM 022



Electromètre EFM®51

Electromètre portable et pratique avec affichage numérique conçu pour mesurer des champs et charges électrostatiques. Dans le mode "distance", l'intensité du champ mesurée (V/m) est automatiquement convertie en potentiel de surface (V) par la distance de mesure réglée. Dans le mode additionnel "E-Field Mode" l'intensité du champ effective (V/m) est affichée.

- Plage de mesure : 0 à ± 160kV (mode "distance")
0 à 800 kV/m (mode "E-Field")
- Type de mesure : principe d'influence/principe de moulin à champ)
- Affichage : écran LCD à 2 lignes
- Mode de fonctionnement: alimentation par batterie
- Contenu de livraison : câble de mise à la terre avec certificat de calibrage d'usine, instructions d'utilisation (allemand/anglais)



dpvlink 19758

Article	Type
7100.EFM51	Electromètre EFM®51 avec poche
7100.EFM51.PLUS	Electromètre EFM®51 en mallette conductrice



Kit de vérification EFM®51



Électromètre portable et pratique avec affichage numérique pour mesurer des champs et des charges électrostatiques

- À l'aide de la tête de mesure MK 51 incluse dans le kit de vérification l'électromètre EFM®51 peut être utilisée pour vérifier les mesures de la tension du corps (test de marche) conformément à la norme IEC 61340-4-5
- Le kit Charged Plate également inclu permet la mesure de l'efficacité des ioniseurs et leur tension offset

Contenu de la livraison :

- EFM®51 - CPS (kit Charged Plate)
- EFM®51 - Walking Test Kit
- certificat de calibrage d'usine
- mallette de transport conductrice

[dpvlink 21679](#)

Article	Type
7100.EFM51.VK	Kit de vérification EFM®51



Mesureur de champ FMX 004



Le mesureur de champ FMX 004 est un appareil de mesure compact pour détecter et mesurer des charges électrostatiques. Grâce à son format compact il est très pratique et facile à opérer via les quatre boutons.

- facile à lire et à utiliser
- léger, design compact
- l'affichage de distance permet des mesures précises et reproductibles
- affichage de distance automatique
- affichage digital et graphique à barres
- coupure automatique après cinq minutes

Données techniques:

Plage de mesure:	0 kV à ± 1,49 kV (plage LO) ± 1,0 kV à ± 30,0 kV (plage HI) -220 V - +220 V (équilibre des ions)
Distance de mesure:	25 mm ± 0,5 mm (LEDs aident à respecter la distance correcte)
Temps de réponse:	<1s
Température d'opération:	fonctionne dans une plage de température de 10 - 40 °C
Pile:	pile alcaline 9 V
Boîtier:	plastique conducteur(ABS)
Poids:	170 g (avec batterie)

[dpvlink 18326](#)

Article	Type
7500.FMX004	Mesureur de champ FMX 004



Électromètre et air ionizer type 718



L'électromètre 718 est un appareil pratique et facile à opérer pour mesurer des champs statiques et des charges des objets. L'appareil peut saisir des tensions dans une plage de 0 jusqu'à 19,99 kV. L'électromètre permet de détecter vite et fiabilité des foyers de danger par des charges statiques.

Données techniques :

Dimensions :	2,4 x 7,0 x 12,5 cm
Poids:	140 g (avec pile)
Besoins en énergie:	1 pile alcaline de 9V
Plage de mesure :	plage basse 0-2 kV plage haute 0-20 kV
Affichage de tension	écran LCD à 3,5 chiffres
Distance de tension :	2,5 cm (contrôle de la distance de mesure avec points de destination LED)
Précision de mesure :	en 5% de la tension effective
Certificat :	CE



Le kit de test d'ioniseur type 718 permet de contrôler l'efficacité et la fonction des ioniseurs. Le kit de test se compose de l'électromètre type 718, d'une électrode à plaque relevable et d'un générateur à haute tension.

Données techniques :

Dimensions de l'ioniseur :	2,8 x 6,6 x 11,4 cm
Dimensions de l'électrode de plaque :	7,5 x 3,0 cm
Poids :	140 g (avec pile)
Besoin en énergie :	1 pile alcaline de 9V
Plage de mesure :	plage basse 0-2 kV plage haute 0-20 kV
Certificat :	CE

[dpvlink 26340](#)

Article	Type
718-19442	Électromètre type 718
718-19440	Kit d'accessoires pour air ionizer type 718 Kit d'accessoires pour air ionizer kit se compose de : <ul style="list-style-type: none"> • électrode de plaque • générateur de haute tension
718-19443	Air ionizer test kit type 718 Kit de test se compose de : <ul style="list-style-type: none"> • 718-19942 électromètre • 718-19440 électrode de plaque enfichable et générateur de haute tension



Charged plate moniteurs

EFM 022-CPS / Charged Plate Set



Appareil pratique pour mesurer l'efficacité des ioniseurs et tension de déviation ⚠

- détermine le temps de décharge de +/- 1000 Volt à +/- 100 Volt
- mesure du potentiel de tension sur une électrode à plaque qui peut être attaché sur le EFM 022 (75 x 150 mm)
- approprié pour l'utilisation dans de machines
- dimensions: 150 x 125 x 75 mm (LxHxP) avec pied



Contenu:

- lecteur de champs électriques EFM 022
- mallette de transport
- générateur à haute tension +/- 1200 Volt
- pied, câble de mise à la terre
- plaque de charge
- batterie 9V + chargeur
- certificat de calibrage
- mode d'emploi (allemand/anglais)

dpvlink 4722

Article	Type
7100.EFM022.CPS	EFM 022-CPS / Charged Plate Set



EFM®51-CPS / Kit Charged Plate



Appareil pratique pour mesurer l'efficacité des ioniseurs et leurs tensions de déviation ⚠



- détermine le temps de décharge de +/- 1000 Volt à +/- 100 Volt
- Mesure le potentiel de tension avec une électrode à plaque (75 x 150 mm) attachable à EFM® 51
- pour l'utilisation dans les machines

Contenu de la livraison :

- électromètre EFM®51
- générateur de haute tension ± 1200 Volt
- support conducteur, plaque de charge, câble de mise à la terre
- bloc chargeur pour piles rechargeables de 9 Volt, en plus pile rechargeable de 9 Volt
- instructions d'utilisation (allemand/anglais)
- certificat de calibrage d'usine



Dimensions : 150 x 125 x 75 mm (LxHxP) avec support

dpvlink 19850

Article	Type
7100.EFM51.CPS	Electromètre EFM 51 avec kit Charged Plate
7100.EFM51.CPS.SET	Kit de rééquipement EFM 51-CPS / Kit Charged Plate (sans EFM® 51)



CPM 374 / Charged Plate Monitor



Le Charge Plate Monitor CPM 374 mesure le potentiel de tension sur son électrode de plaque intégrée. Le temps de décharge, partant une valeur limite présélectionnée de la tension à une valeur de tension inférieure, est déterminé via une fonction de temporisation. Une unité de haute tension et un électromètre qui fonctionne d'après le principe d'influence de Feldmühle sont intégrés.

Cela permet la haute impédance d'entrée de 10¹⁵Ω pour mesurer les potentiels de tension électrostatiques et des temps de décharge des ioniseurs.

L'appareil correspond à la norme européenne EN 61340-5-1 et la norme américaine EOS/ESD S.3.1

L'unité de haute tensions est séparé à haute impédance et par conséquent isolante.

Grâce à sa construction compacte et le fonctionnement avec batterie rechargeable, le CPM 374 est idéal pour l'utilisation portable dans zones industrielles. Mais il peut aussi être opéré de manière stationnaire avec son raccordement électrique. Le CPM 374 est opéré par seulement 2 boutons, est guidé par menu et ainsi très facile à utiliser. Tous les paramètres pré-réglés sont affichés dans l'écran LCD à deux lignes pour une meilleure orientation. Les temps de décharge positifs et négatifs mesurés ainsi que la tension de décalage sont stockés dans la mémoire EEPROM non-volatile, interne et peuvent être lus via l'interface série RS 232 après.

Contenu :

bloc d'alimentation, câble de mise à la terre, mallette de transport conductrice, logiciel, certificat de calibrage et mode d'emploi (allemand/anglais)

Données techniques :

Dimensions :	152 x 152 x 152 mm
Poids :	env. 990 g
Alimentation en courant :	interne avec bloc batterie 7,2V / 1300mAh (contrôlé en permanence) externe avec bloc d'alimentation 12V DC / 750mA
Affichage :	écran alphanumérique 2 lignes x 16 caractères (100mm x 24mm)

dpvlink 4763

Article	Type
7100.CPM374	CPM 374 / Charged Plate Monitor



Charged Plate Monitor 280A



Charged Plate Monitor 280A pour mesurer l'efficacité des ioniseurs et leurs tensions de déviation

- détermine le temps de décharge d'une limite haute de tension à une limite basse (par défaut de +/- 1000 Volt à +/- 100 Volt)
- mesure du potentiel sur sa plaque électrode intégrée en utilisant un lecteur de champs (152 x 152 mm)
- enregistrement des données de mesure dans le CPM
- interface série pour le contrôle et le transfert des données de mesure sur un PC
- dimensions: 279 x 229 x 12,7 mm (LxLxH)

dpvlink 16179

Article	Type
7500.280A	Charged Plate Monitor 280A



Charged Plate Monitor portable 19494



Le Charged Plate moniteur portable 19494 est un instrument pratique pour mesurer la tension de décalage et les temps de décharge des ioniseurs conformément aux normes ANSI/ESD SP3.3 et ESD TR53. En raison de son construction compact et le fonctionnement par pile, il convient parfaitement pour l'utilisation mobile dans le domaine industriel. Le Charged Plate moniteur portable 19494 est facile à utiliser et, grâce à sa tête inclinable de 180°, il peut être également utilisé à des droits difficilement accessibles.



- mesure entre ± 1000 V et ± 100 V
- pile AA
- écran LCD (sans reflets)
- dimensions 70 x 30 x 174 mm
- tête pivotante de 180°
- dimensions de la plaque 70 x 32 mm
- calibré selon NIST avec certificat

dpvlink 26670

Article	Type
718-19494	Charged Plate Monitor portable



Kits Walking Test

Walking-Test Kit WT 5000

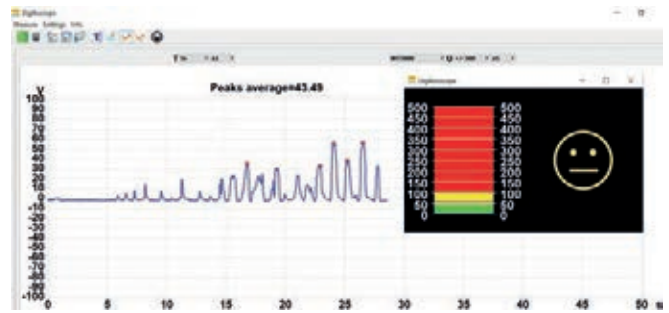
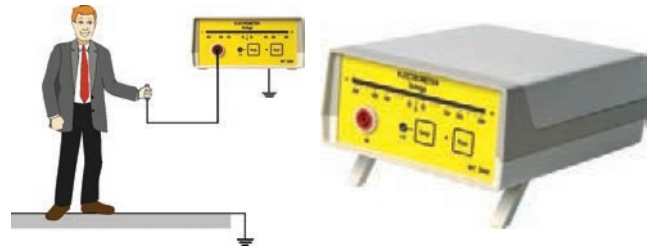

Le Walking Test Kit est principalement conçu pour mesurer les charges du corps humain et de les visualiser par une graphique.

Les résultats de ces mesures peuvent être affichés "online" par le transducteur analogue/digital sur un PC ou un ordinateur portable et comme graphique. 

Données techniques:

Electromètre WT 5000 (aussi disponible comme appareil individuel):

Zone de mesure:	± 5.000 Volt
Précision de mesure:	5% de la valeur de mesure
Résistance d'entrée:	> 10 ¹⁴ Ohm
Capacité d'entrée:	< 5 pF
Visualisation:	LED logarithmique ± 500 V, commutable à ± 5000 V, fonction Peak Hold
Sortie:	Analogue ± 5V DC pour chaque domaine
Mode d'opération:	batterie (livré avec chargeur)

Transducteur analogue/digital:

Résistance d'entrée:	1 MOhm
Interface:	USB 2.0 / USB 1.1 (à partir de 08.2008)
Tension d'entrée:	± 5 Volt DC
Résolution:	12 Bit
Fréquence d'échantillonnage maximale:	15 kHz
Alimentation en tension:	via interface USB
Logiciel de mesure:	pour WINDOWS®

Contenu:

- électromètre WT5000
- transducteur analogue/digital
- logiciel de mesure Digilloscope (CD-ROM)
- batteries
- bloc d'alimentation
- électrode à prise manuelle
- câble de mesure et prises
- mallette de transport
- mode d'emploi
- certificat de calibrage

dpvlink 4695

Article	Type
7100.WT5000.B	WT 5000 Walking-Test kit avec transducteur analogue/digital et interface USB



Convertisseur analogique numérique



Le convertisseur analogique numérique, clé UBS et câble de connexion BNC

- avec logiciel d'aquisition et d'analyse des données "Digilloscope" pour Windows®

Il est utilisable avec les appareils suivants:

- WT5000
- ESVM1000
- CPM74

dpvlink 19756

Article	Type
7100.UAD1	Convertisseur analogique numérique



EFM®51 Walking Test Kit



EFM®51 avec support conducteur et tête de mesure MK 51. En attachant la tête de mesure MK 51 l'électromètre EFM®51 peut être utilisé pour la mesure de vérification de la tension du corps (test de marche) selon IEC 61340-4-5. La tête de mesure MK 51 est spécialement calibré à EFM®51. Les valeurs "PEAK" positive et négative de la tension du corps mesurée sont affichées.

Contenu de livraison :

- EFM®51 avec tête de mesure MK 51
- Mallette conductrice
- Support conducteur
- Câble de mesure et électrode manuelle

dpvlink 19761

Article	Type
7100.EFM51.WT	EFM®51 Walking Test Kit



Mesureur LCR / testeur LED

Mesureur LCR SMART TWEEZERS



Appareil de mesure LCR digitale et automatique, intégrée dans une pincette portable, pour mesurer l'impédance de petits composants CMS. Tête de mesure légère et ergonomique, réglage automatique du type de composant et de la plage de mesure, écran multifonctionnel pour afficher des paramètres. Plage de tension de 0.8-8V, paramètres mesurés: C, L, R, ESR, Rs, Rp

Données techniques

Température de fonctionnement: 0°C à +55°C

Dimensions: 14,0 x 2,5 x 3,0 cm (3.94 x 0.9 x 1.5 inch)

Poids: 53 gr (0.11lb)

Paramètres mesurés: C+R (ESR), L+R, R

Fréquences de mesure: 100Hz, 1kHz, 10kHz

Cadence de mesure: 4,0, 2,1, 0,5 par seconde (défaut 1)

Tensions DC: 0 à 800 mV (jusqu'à 8 V avec configuration manuelle)

Résistance: 0,1 à 5 MOhm

Capacité: 1 pF à 4999 µF (1 pF - 5 pF avec configuration manuelle)

Résistance inductive: 1 µH à 499 mH (1 µH - 4 µH avec configuration manuelle)

Résistance:

Plage de mesure: 10 Ohm - 5 MOhm

Précision: 1% + 0.02 dans la plage de mesure 10 Ohm - 5 MOhm

Fréquence d'essai: 1 kHz

Capacité:

Plage de mesure: 20pF - 4999µF

Précision: 3% + 1.7pF * **divergence typique 1.6pF en cas de taille de composant 0402

Résolution: 0.1pF dans la plage de mesure de 1pF - 100pF

Fréquences de mesure: 1 kHz C > 1000pF, 10kHz C < 1000pF, 100Hz C > 1µF

Résistance inductive:

Plage de mesure: 10µH - 499mH

Précision: 3% + 0.4µH** **divergence typique 1.4pF en cas de taille de composant 0402

Résolution: 0.1µH dans la plage de mesure de 1µH - 100µH

Fréquence d'essai: 10 kHz L < 1mH, 1kHz L > 1mH, 100Hz L < 10mH

dpvlink 10022

Article	Type
ST-5S	SMART TWEEZERS ST-5 avec batterie rechargeable LiPo



Kit de pointes échangeables standard

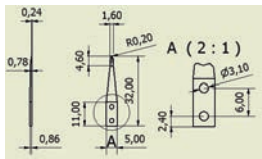

Kit de pointes échangeables standard (pointes de remplacement) pour Smart Tweezers

dpvlink 13334

Article



ST5-IT-T

Kit de pointes échangeables standard pour ST-5

Kit de pointes échangeables High Precision Sharp

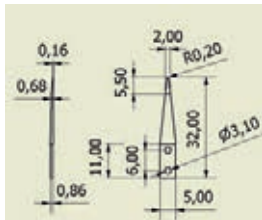

Kit de pointes échangeables High Precision Sharp (pointes de remplacement) pour Smart Tweezers

dpvlink 13340

Article



ST5-IT-TSHP

Kit de pointes échangeables High Precision Sharp pour Smart Tweezers

SMART TWEEZERS Iskra ST5-LED



Appareil de mesure automatique et adaptif pour mesurer LEDs CMS avec des brucelles précises et plaquées or. Smart Tweezers™ Iskra™ facilite la mesure de différents types de LEDs déjà montés sur une platine. Opération confortable à une seule main, détection automatique de la polarité LED, affichage d'une chute de tension, préréglage de l'intensité du courant d'essai.

Données techniques

Température de fonctionnement: 0°C à +55°C

Dimensions: 15,0 x 1,8 x 1,5 cm (5,9 x 0,7 x 0,6 inch)

Poids: 30 gr (1 oz)

Courant d'essai: 1,2, 5, 10, 20, 30 mA

Cycle de fonctionnement: 10, 20, 30, 40, 50%

Signal de test: 5 Volt (max)

Durée d'impulsion: 10 à 1000 msec

Type de pile: LiPo, 180 mAh, 20 heures (fonctionnement continu)

Cycle de charge: 5 Volt, 50 mA courant continu, 3 heures

dpvlink 19484

Article

Type



ST-5.LED

SMART TWEEZERS Iskra ST5
avec batterie rechargeable LiPo

Appareils d'ionisation

Ioniseur portable Ion 6422e

SIMCO ION
Air-TR Company



- neutralisation des charges électrostatiques aux postes de travail 
- surface d'ionisation 300 x 1200 mm
- modèle pour table
- balance ionique ± 20 V
- distance efficace 300 mm
- Dimensions (LxHxP): 83 x 111 x 63 mm

- modèle économique pour des zones d'accès difficile
- système d'autonettoyage (nettoyage d'émetteur lors du processus de déconnexion)
- tension: 24V DC / 24V 50-60 Hz

dpvlink 18050

Article

Type



7500.6422

Ioniseur portable Ion 6422e

7500.6422.N

Bloc d'alimentation pour ION Type 6422

Soufflerie ionisante 5802i CXL - modèle de table portable

SIMCO ION
Air-TR Company



- neutralisation des décharges électrostatiques / faible encombrement 
- flux d'air dirigé pour des temps de décharge excellents et une bonne performance
- surface d'ionisation 30 x 150 cm
- auto-équilibrage de la tension offset à ± 3 V (avec un système de feedback externe (en option), un équilibre d'ionisation de ± 1 V possible)
- réponse au système de contrôle interne au moyen du capteur placé dans la zone cible

- réaction plus rapide aux erreurs d'ionisation avec information via FMS
- connexion de la boîte de contrôle avec système de feedback optional et interfaces FMS
- convient pour l'installation dans des espaces étroits et difficiles d'accès
- génération d'ozone 0,008 ppm (distance 15 cm)
- ISO 4 / classe de salle blanche 10
- dimensions : 115 x 83 x 61 mm (LxHxP)

dpvlink 24155

Article

Type



7500.CXL

Soufflerie ionisante 5802i CXL - modèle de table portable
modèle de table, 24V DC / avec bloc d'alimentation

minION2 - ioniseur portable

SIMCO ION
Air-TR Company



- neutralisation des décharges électrostatiques / faible encombrement (p.ex. machine de placement) 
- entrée d'air du dessus, des côtés et de l'arrière (standard)
- surface d'ionisation 30 x 120 cm
- souffleur à deux étapes avec interrupteur
- auto-équilibrage de la tension offset ± 10 V
- génération d'ozone 0,005 ppm (distance 15 cm)
- ISO 7 / classe de salle blanche 10000
- dimensions: 98 x 136 x 60 mm (LxHxP)
- convient aussi pour l'installation dans des machines

dpvlink 4829

Article

Type



7500.M2

minION 2 - ioniseur portable
modèle de table, 24V DC / sans bloc d'alimentation (ISO 7/classe de salle blanche 10000)

7500.M2.plus

minION2 - ioniseur portable
modèle de table, 24V DC / avec bloc d'alimentation (ISO 7 / classe de salle blanche 10000)

7500.M.S

Bras articulé pour minION
avec angle de fixation

Aerostat PC 2 - modèle de table portable



- neutralisation des décharges électrostatiques aux postes de travail ⚠
- tension 100-240 V / 50-60 Hz
- surface d'ionisation 30 x 122 cm
- brosse de nettoyage intégrée pour des électrode d'émetteur
- en option avec souffleur avec élément chauffant et alarme acoustique
- auto-équilibrage de la tension offset ± 10 V
- ionisation basée sur haute tension (technologie de courant alternatif AC)
- génération d'ozone 0,05 ppm (distance 305 mm)
- dimensions: 173 x 231 x 84 mm (LxHxP)

dpvlink 23216



Article	Type
7500.PC2	Aerostat PC 2 - modèle de table portable sans filtre
7500.PC2.A	Aerostat PC 2 - modèle de table portable avec alarme modèle de table portable avec alarme, sans filtre
7500.PC2.H	Aerostat PC 2 - modèle de table portable avec chauffage modèle de table portable avec élément de chauffage commutable, sans filtre
7500.PC2.HA	Aerostat PC 2 - modèle de table portable avec chauffage/alarme modèle de table portable avec élément de chauffage commutable et alarme, sans filtre
7500.PC2.Z20	Kit de filtre d'air pour Aerostat PC 2 (support/couverture sans élément filtrant)
7500.PC2.Z21	Filtre de remplacement pour Aerostat PC 2 (UE = 6 pièces)

Aerostat XC - modèle de table



- neutralisation des décharges électrostatiques aux postes de travail ⚠
- surface d'ionisation 90 x 180 cm
- brosse de nettoyage intégrée pour des électrode d'émetteur
- souffleur à trois degrés avec élément chauffant enclenchable (température d'air agréable)
- auto-équilibrage de la tension offset ± 5 V
- ionisation basée sur haute tension (technologie de courant alternatif AC)
- génération d'ozone 0,005 ppm (distance 15 cm)
- ISO 7 / classe de salle blanche 10000
- dimensions: 390 x 207 x 115 mm (LxHxP)

dpvlink 4811



Article	Type
7500.XC	Aerostat XC
7500.XC.Z10	Filtre complet pour Aerostat XC pour montage
7500.XC.Z11	Cartouche de filtre pour Aerostat XC

Aerostat XC 2 - modèle de table



- conçu pour une neutralisation complète des charges statiques sur toute la surface de travail ⚠
- surface d'ionisation 91,5 x 183 cm
- nettoyeur d'émetteurs intégré et facile à utiliser
- chauffage intégré pour un courant d'air chaud
- LEDs d'alarme locaux, connexion pour un système de surveillance de sites (FMS) et alarme acoustique en option
- le faible poids (3,5 kg) permet un montage simple sur ou au-dessus de la surface de travail
- technologie auto-équilibrée („Micropulse“) ± 10 V
- Ionisation basée sur haute tension (tension alternative AC)
- génération d'ozone <0,05 ppm (30 cm avant la soufflante)
- rempli ISO 14644-1 Class 6 (Fed Std. 209E Class 1000)
- dimensions : 359 x 183 x 166 mm (LxHxP)

dpvlink 22803



Article	Type
7500.XC2	Aerostat XC 2

Benchtop Air Ionizer 9110



Ioniseur de table portable 9110 avec nettoyage automatique des électrodes d'émetteurs.

- réglage des ventilateurs en continu
- possibilité de réglage de la balance ionique
- Steady State (DC) ionisation à courant continu
- technologie avec 8 électrodes d'émetteur pour une haute performance d'ionisation
- nettoyage automatique des électrodes d'émetteur

Données techniques:

Tension d'opération:	220 V/230 V; 0,12 A; 20 W, 50 / 60 Hz
Nettoyage des émetteurs:	Intervalle: 1 heures, deux cycles par heure
Affichage:	LED vert comme indicateur de fonctionnement
Temps de décharge:	< 2 sec à haute vitesse, distance 30 cm
Balance ionique:	+/- 15V à haute vitesse, distance 30 cm
Ecoulement d'air:	max 3.05 m ³ /min
Génération d'ozone:	< 0.05 ppm
Certificat:	CE, RoHS (UE), Reach, RoHS (Chine)
Dimensions/ poids:	225 x 180 x 110 mm, H x L x P / 1,3 kg

dpvlink 18010



Article	Type
3M-9110	Benchtop Air Ionizer type 9110

Benchtop Air Ionizer 963E



Ioniseur de table portable

- souffleur à deux étapes avec interrupteur
- auto-équilibrage de la tension offset ± 15 V
- Steady State - ionisation basée sur la technologie de courant continu (DC)

Tension d'opération :	220 V/230 V; 0,12 A; 20 W
Fréquence:	50/60 Hz
Alimentation en courant :	prise de courant IEC 320
Câble de courant :	câble à 1,8 m avec IEC 320 et prise européenne
Dimensions :	152 x 188 x 76 mm, L x H x P
Poids :	1,1 kg
Vitesse de l'air :	faible vitesse - 0,5 m/s haute vitesse - 1,5 m/s
Temps de décharge :	distance de 30 cm < 1 sec. à haute vitesse du ventilateur distance de 91 cm < 5 sec. à haute vitesse du ventilateur

(selon ANSI/ESD S3.1-1991)

dpvlink 14073		
Article	Type	
3M-963E	Benchtop Air Ionizer	

Ioniseur BlueLine AB-40 modèle de table



- neutralisation des décharges électrostatiques aux postes de travail 
- souffleur avec élément chauffant enclenchable (température d'air agréable)
- auto-équilibrage de la tension offset ± 10 V ou moins
- ionisation basée sur haute tension (technologie de courant alternatif AC)
- génération d'ozone 0,004 ppm
- dimensions: 476 x 198 x 170 mm (LxHxP)

dpvlink 11052		
Article	Type	
7501.AB-40	Ioniseur BlueLine - modèle de table	

BlueLine - AB-21H modèle de table portable



- neutralisation des décharges électrostatiques, faible encombrement
- souffleur intégré, réglable en continue; avec interrupteur
- tension de service 230 V / 50 Hz
- temps de décharge env. 1,4s
- balance ionique +/- 5 V
- poids 1300 g
- dimensions L x P x H 180 x 80 x 190 mm

dpvlink 11049		
Article	Type	
7501.AB-21H	BlueLine - modèle de table portable	

Ioniseur portable BlueLine - AB-10H



- neutralisation des décharges électrostatiques, faible encombrement
- souffleur intégré, réglable en continue
- tension de service 230 V / 50 Hz
- temps de décharge env. 1,4s
- balance ionique +/- 5 V
- poids 650 g
- dimensions L x P x H 140 x 58 x 140 mm

dpvlink 11047		
Article	Type	
7501.AB-10H	Ioniseur portable BlueLine	

Barre ionisante BlueLine - AB-120H modèle overhead





- neutralisation des décharges électrostatiques aux postes de travail, montage overhead
- auto-équilibrage de la tension offset ± 5 V
- souffleur de trois ventilateurs avec régulation de vitesse en continu
- montage et démontage simples des grilles de ventilation pour nettoyer les électrodes

dpvlink 11050		
Article	Type	
7501.AB-120H	Barre ionisante BlueLine avec 3 ventilateurs, 24V DC / 230V / 50 Hz	

Soufflerie ionisante 5810i CXL - modèle overhead



- neutralisation des décharges électrostatiques aux postes de travail par montage overhead 
- surface d'ionisation 61 x 122 cm
- brosse de nettoyage intégrée pour des électrode d'émetteur
- ventilateur à 3 étapes
- options pour entrée de capteur, connexion de FMS, alarmes et contrôle de commande
- meilleur contrôle avec alarme immédiate et prévention d'une adaptation non autorisée de la performance ou vitesse
- auto-équilibrage de la tension offset à ± 3 V (avec système de feedback externe optional équilibrage d'ionisation de ± 1 V possible)
- ionisation basé sur haute tension (Steady-state DC)
- génération d'ozone 0,02 ppm (distance 30 cm)
- ISO 4 / classe de salle blanche 10
- dimensions : 7500.C32X-E: 155 x 96 x 813 mm (LxHxL)
7500.C40X: 155 x 96 x 1016 mm (LxHxL)

dpvlink 24158		
Article	Type	
7500.C32X-E	Soufflerie ionisante 5810i CXL - modèle overhead avec 2 ventilateurs (ISO 4) 155 x 96 x 813 mm (LxHxL) (Câble pas inclus dans la livraison)	

7500.C32X-N	Câble pour soufflerie ionisante 5810i
7500.C40X	Soufflerie ionisante 5810i - modèle overhead avec 3 ventilateurs (ISO 4) 155 x 96 x 1016 mm (LxHxL) (câble pas inclus dans la livraison)

Aerostat GUARDIAN - rampe d'ionisation SIMCO ION



- neutralisation des décharges électrostatiques aux postes de travail, montage overhead ⚠
- surface d'ionisation 60 x 120 cm
- brosse de nettoyage intégrée pour des électrode d'émetteur
- souffleur de trois ventilateurs avec régulation de vitesse en continue et élément chauffant enclenchable (température d'air agréable)
- éclairage du poste de travail intégré à commande séparée (2 tubes fluorescents à 13 Watt)
- auto-équilibrage de la tension offset ± 5 V
- ionisation basée sur haute tension (technologie de courant alternatif AC)
- génération d'ozone 0,02 ppm (distance 30cm)
- ISO 7 / classe de salle blanche 10000
- dimensions: 1086 x 102 x 171 mm (LxHxP)

dpvlink 4822



Article	Type
7500.G	Aerostat GUARDIAN - rampe d'ionisation
7500.G.Z10	Cadre de filtre
7500.G.Z11	Filtre / rechange (UE 6 pièces)

Top Gun TG3 / TG3 avec commande à pédale SIMCO ION



- neutralisation des décharges électrostatiques lors de processus de nettoyage ⚠
- pistolet ionisant très léger
- ventilation par réseau d'air comprimé (pression de 1 à 6,8 bar)
- application dans l'industrie électronique et dans des salles blanches
- filtre échangeable (0,01 μ m) à la sortie d'air assure une bonne épuration
- débit d'air réglable par valve
- auto-équilibrage de la tension offset à 0 \pm 15 V
- ionisation basée sur haute tension (technologie de courant alternatif AC)
- génération d'ozone 0,001 ppm (distance 45 cm)
- pistolet/tuyau/câble dissipateurs
- ISO 6 / classe de salle blanche 1000
- dimensions Controller: 132 x 85 x 164 mm (LxHxP)

dpvlink 4872



Article	Type
7500.TG3	Top Gun TG3
7500.TG3.SK	Pistolet ionisant Top Gun TG3 avec commande à pédale
7500.TG3.42	Top Gun TG3 - câble à 4,2 m
7500.TG3.Z1-2	Tuyère filtrante pour Top Gun TG3

orION / orION avec commande à pédale SIMCO ION



- neutralisation des décharges électrostatiques lors de processus de nettoyage ⚠
- ventilation par réseau d'air comprimé (pression de 1 à 6,8 bar)
- application dans l'industrie électronique et dans des salles blanches
- filtre échangeable (0,01 μ m) à la sortie d'air assure une bonne épuration
- auto-équilibrage de la tension offset à 0 \pm 15 V
- ionisation basée sur haute tension (technologie de courant alternatif AC)
- génération d'ozone 0,001 ppm (distance 45 cm)
- pistolet/tuyau/câble dissipateurs
- ISO 5 / classe de salle blanche 100
- dimensions Controller: 132 x 85 x 164 mm (LxHxP)

Deux versions:

orION

Ioniseur avec tuyère d'air comprimé mobile, contrôle externe (p.ex. par commande de machine, capteur de proximité etc.)

orION avec commande à pédale

Ioniseur avec col-de-cygne flexible et interrupteur à pédale

dpvlink 4890



Article	Type
7500.O	orION ioniseur
7500.O.SK	orION / orION avec commande à pédale

ION 6115 AirForce SIMCO ION



- neutralisation des décharges électrostatiques lors de processus de nettoyage ⚠
- design de pistolet ergonomique
- tuyau d'air flexible et léger / câble à basse tension
- bonne puissance de soufflage
- technologie IsoStat®
- matériaux robustes dissipateurs
- génération d'ozone < 0,005 ppm
- auto-équilibrage de la tension offset ± 30 V
- pression maximale: 7,0 bar
- dimensions: pistolet 203 x 25 x 76 mm (LxLxH); console 216 x 41 x 76 mm (LxLxH)

dpvlink 16172



Article	Type
7500.6115	ION 6115 AirForce
7500.6115.N	Bloc d'alimentation pour ION 6115 AirForce
7500.6115.SWT	Interrupteur à pédale pour ION 6115 AirForce

Pistolet ionisant BlueLine - AG-HP02



- neutralisation des décharges électrostatiques lors du nettoyage ⚠
- application dans l'industrie électronique et dans des salles blanches
- auto-équilibrage de la tension offset à 0 ± 10 V
- message d'état par 2 LED
- soupape à aérage électrique intégrée
- filtre d'air intégré 0,01 μ m
- restricteur du volume d'air intégré réglable
- génération d'ozone <0,01 ppm
- tension de service 230V / 50Hz
- plus léger et petit
- poids 106 g

dpvlink 11054

Article	Type
7501.AG-HP02	Pistolet ionisant BlueLine avec bloc d'alimentation et contrôleur



ECO Gun



- neutralisation des décharges électrostatiques ⚠
- pour nettoyer des composants plastiques
- aucune alimentation électrique nécessaire
- déclenchement à l'aide d'un contacteur à la poignée de pistolet
- auto-équilibrage 0 ± 10 V
- ionisation basé sur tension alternative à haute fréquence (HF-AC)
- convertisseur haute tension piézocéramique
- faible maintenance
- surveillance de haute tension avec écran LED
- débit d'air réglable par valve de réduction
- connexion à un raccord rapide d'air comprimé

dpvlink 19763

Article	Type
7530.IG	ECO Gun



Ionized Air Gun 980E



- Alimentation en courant:** 230 V
- Tension d'entrée:** 24 V < 10 W
- Emission d'ions:** permanente
- Comportement en service:** temps de décharge (1000 V à 100 V):
(selon ANSI/ESD-S3.1) < 0,5 sek. @ 150 mm, 1 bar
- Balance ionique:** 0 +/- 30 V
- Bruit de fonctionnement:** 73 dB @ 1 m, 1 bar
- Ozone:** < 0,005 ppm (somme de 24 heures)
- EMI conduit:** 29 dB (mV, 100 KHz bis 1,1 MHz) panneau de commande
- Type:** polycarbonate rigide dissipateur
- Dimensions:** 21,6 cm x 7,6 cm x 4,1 cm
- Poids:** 326 g
- Entrée de gaz:** max. 2 bar d'air sec et propre ou nitrogène
- Connexion d'air:** 0,64 cm (standard industriel)
- Connexion de courant:** connecteur RJ-11 (console)
- Type:** polycarbonate dissipateur
- Dimensions:** 20,3 cm x 7,6 cm x 2,5 cm
- Poids:** 341 g avec câble de 2,13 m
- Points émetteurs:** alliage de tungstène
tuyau d'air
- Câble:** 2,13 m; diamètre 9 mm
- Efficacité du filtre:** 99,9 % à une taille de particules de 0,1 micron

dpvlink 14075

Article	Type
3M-980E	Ionized Air Gun
3M-980E-X	Transformateur mural échangeable
3M-980F	Filtres d'air échangeables 3 filtres par pack
3M-980T	Tête de tuyère échangeable



Buse d'ionisation BlueLine AN-HP02/ HP02-PE



- neutralisation des décharges électrostatiques dans des machines
- avec barrière photoélectrique (7501.AN-HP02.PE)
- ionisation basée sur haute tension (technologie de courant alternatif AC)
- auto-équilibrage de la tension offset ± 10 V
- très faible encombrement
- génération d'ozone $< 0,01$ ppm
- tension de service 24 V DC
- dimensions: 87 x 29 x 50 mm (L x L (P) x H)

dpvlink 11056



Article	Type
7501.AN-HP02	Buse ionisante BlueLine
7501.AN-HP02.PE	Buse ionisante BlueLine avec barrière photoélectrique avec barrière photoélectrique
7501.OP-60S	Buse 60° Standard 60° Standard
7501.OP-B.100	Buse 100 mm Buse barre 100 mm
7501.OP-B.200	Buse 200 mm Buse barre 200 mm
7501.OP-B.300	Buse 300 mm Buse barre 300 mm
7501.OP-B.400	Buse 400 mm Buse barre 400 mm
7501.OP-D.100	Buse 100 mm, Ø 10 mm Buse flexible 100 mm, Ø 10 mm
7501.OP-D.200	Buse 200 mm, Ø 10 mm Buse flexible 200 mm, Ø 10 mm
7501.OP-D.300	Buse 300 mm, Ø 10 mm Buse flexible 300 mm, Ø 10 mm
7501.OP-D.400	Buse 400 mm, Ø 10 mm Buse flexible 400 mm, Ø 10 mm
7501.OP-D.500	Buse 500 mm, Ø 10 mm Buse flexible 500 mm, Ø 10 mm
7501.OP-P	Buse 50 mm, Ø 6 mm Buse ronde 50 mm, Ø 6 mm
7501.OP-S	Buse 15° Standard 15° Standard
7501.OP-T	Buse - Adaptateur de tuyaux Adaptateur de tuyaux

Pige Tension



Le pige Tension Prüfstift permet un contrôle simple des ioniseurs.

Test de haute-tension présente sans contact direct. En cas d'une présence de haute-tension le pointe du Tension s'allume. La présence d'une haute-tension est la condition fondamentale pour le bon fonctionnement des ioniseurs.

dpvlink 16177



Article	Type
7500.TENSION	Pige Tension

Ionizer Tester type CPM35 pour les vérifications



Le CPM 35 est un appareil de mesure pratique pour la surveillance automatique de l'ionisation au poste de travail ou dans les machines. Il mesure les décharges positives et négatives ainsi que la tension de décalage et peut également être utilisé pour la mesure périodique des charges des personnes (Walking Test).

Contenu de la livraison :

- Ionizer Tester CPM35
- pile au lithium 9 V
- câble de mise à la terre
- sac
- guide rapide DE/EN
- certificat de calibrage d'usine DE/EN



En option :
Étui de protection en caoutchouc avec pied pliable pour CPM35



Le CPM35 a deux plages de mesure :

Decay :

- vérifie le temps de décharge de ± 250 V à ± 100 V
- vérifie après un test réussi de la mesure de temps de décharge si la «tension de décalage» reste inférieur à 35 V pour 10 secondes

Décalage/BVT :

- le mode d'opération affiche constamment la valeur de mesure dans la ligne supérieure
- les valeurs maximales de chaque polarité sont affichées dans la ligne inférieure

Mesure de la tension de décalage :
pour la vérification de la tension de décalage des ioniseurs

BVT :
Body Voltage Test - l'appareil peut afficher très simplement la tension du corps d'une personne lors d'un test de marche (dans ce but, une personne doit toucher avec un doigt l'électrode de mesure)

dpvlink 23242



Article	Type
7100.CPM35	CPM 35 Ionizer Tester
7100.CPM35.H	Étui de protection en caoutchouc CPM 35 avec pied

WIM 47 Ionizer Monitor

Le WIM 47 est un appareil de surveillance pratique pour la surveillance automatique de l'ionisation au poste de travail ou dans les machines. Le temps de décharge positif ou négatif ainsi que la tension de décalage sont surveillés en permanence. Un alarme est indiqué par des signaux acoustique et optique. Une sortie de commutation peut arrêter l'ioniseur en cas de défaut (p. ex. via Switch Box 7100.WIM47.SB) ou annoncer l'alarme à une commande supérieure.

En option :
Switch Box qui règle l'alimentation pour l'ioniseur connecté via un contact de relais



Contenu de la livraison :
1 x Ionizer Monitor WIM 47
1 x bloc d'alimentation avec adaptateur amovible (EU/USA)
1 x câble de mise à la terre
1 x guide rapide

dpvlink 23245



Article	Type
7100.WIM47	WIM 47 Ionizer Monitor
7100.WIM47.SB	WIM 47 Switch Box

Électromètre et air ionizer type 718



L'électromètre 718 est un appareil pratique et facile à opérer pour mesurer des champs statiques et des charges des objets. L'appareil peut saisir des tensions dans une plaque de 0 jusqu'à 19,99 kV. L'électromètre permet de détecter vite et fiabilité des foyers de danger par des charges statiques.

Données techniques :

Dimensions :	2,4 x 7,0 x 12,5 cm
Poids:	140 g (avec pile)
Besoins en énergie:	1 pile alcaline de 9V
Plage de mesure :	plage basse 0-2 kV plage haute 0-20 kV
Affichage de tension	écran LCD à 3,5 chiffres
Distance de tension :	2,5 cm (contrôle de la distance de mesure avec points de destination LED)
Précision de mesure :	en 5% de la tension effective
Certificat :	CE



Le kit de test d'ioniseur type 718 permet de contrôler l'efficacité et la fonction des ioniseurs. Le kit de test se compose de l'électromètre type 718, d'une électrode à plaque relevable et d'un générateur à haute tension.

Données techniques :

Dimensions de l'ioniseur :	2,8 x 6,6 x 11,4 cm
Dimensions de l'électrode de plaque :	7,5 x 3,0 cm
Poids :	140 g (avec pile)
Besoin en énergie :	1 pile alcaline de 9V
Plage de mesure :	plage basse 0-2 kV plage haute 0-20 kV
Certificat :	CE

dpvlink 26340



Article	Type
718-19442	Électromètre type 718
718-19440	Kit d'accessoires pour air ionizer type 718 Kit d'accessoires pour air ionizer kit se compose de : <ul style="list-style-type: none"> • électrode de plaque • générateur de haute tension
718-19443	Air ionizer test kit type 718 Kit de test se compose de : <ul style="list-style-type: none"> • 718-19942 électromètre • 718-19440 électrode de plaque enfichable et générateur de haute tension

Chaises pivotantes ESD EPAChair®

EPA chair

Les chaises pivotantes ESD EPAChair® garantissent une ergonomie et sécurité ESD au poste de travail.

La sélection soignée des matériaux et composants assure **une haute qualité**. Des modèles, options, rembourrages et couleurs différents permet une intégration optimale dans divers milieux de travail. Vous pouvez choisir entre des modèles différents, à commencer par l'assis-debout jusqu'à la chaise pivotante de bureau ergonomique. Tous les modèles sont **compatibles ESD selon DIN EN 61340-5-1** ⚠️



Tous les modèles des chaises pivotantes ESD EPAChair® sont fabriqués en Allemagne



Points forts chaises pivotantes EPAChair®



1. Inclinaison du siège réglable
2. Revêtements ESD différents
 - Tissu ESD Dralon
 - Cuir synthétique ESD SKAI
 - Matériau plein en PU conducteur
3. Réglable en profondeur du siège
4. Coque de siège extérieure dissipatrice
5. Made in Germany
6. Charge pondérale jusqu'à 130 kg
7. Roulettes doubles de sécurité ou patins dissipateurs
8. Antistatique selon DIN EN 61340-5-1 ⚠️
9. Hauteur du siège réglable
10. Accoudoir multifonctionnel (en option)
11. Coque de dossier extérieure dissipatrice

Toutes les informations sur les chaises pivotantes ESD EPAChair® sont clairement résumées dans la brochure actuelle disponible

- comme catalogue virtuel
- en téléchargement



Tissu dralon® ESD

Disponible en couleur :

- noire
- anthracite
- bleue
- bleu moyen

Avantages

- souple et confortable
- respirant
- lavable

Cuir synthétique skai® ESD

Disponible en couleur :

- noire

Avantages

- souple et confortable
- lavable
- insensible aux huiles
- résistant

Tous les rembourrages correspondent à la norme ESD DIN EN 61340-5-1 ⚠️



Sécuré ESD

Conformément à la norme ESD DIN EN 61340-5-1



Contrôle du poids

Réglage individuel de la contre-pression du dossier au poids



Hauteur d'assise réglable

par vérin à gaz jusqu'à 83 cm selon modèle



Mécanisme asynchrone

Les angles d'inclinaison du dossier et de la surface assise peuvent être adaptés indépendamment



Profondeur d'assise réglable



Rembourrage dralon® ESD

disponible avec revêtement en tissu conducteur dralon® ESD (DIN EN 61340-5-1)



Réglage de l'inclinaison d'assise

encourage une posture ergonomique



Rembourrage en cuir synthétique skai® ESD

disponible avec revêtement en cuir synthétique conducteur skai® ESD (DIN EN 61340-5-1)



Réglage de la hauteur du dossier

Hauteur du dossier réglable en fonction de la taille du corps



Rembourrage en polyuréthane PU ESD

Rembourrage conducteur en PU ESD (DIN EN 61340-5-1)



Dossier à contact permanent

facilite un contact permanent entre le dossier et le dos









Made in Germany

Toutes les chaises pivotantes ESD EPAChair® sont fabriquées en Allemagne

EPAchair® - Modellübersicht



	ESD-Drehstuhl Classic Economy	ESD-Drehstuhl Classic Ergonomic	ESD-Drehstuhl Classic Comfort	ESD-Drehstuhl Comfort 5000	ESD-Drehstuhl PU 1400	ESD-Drehstuhl PU 1405 / 1410
						
Sitz: höhenverstellbar	Stufenlos 43 - 55 cm	Stufenlos 43 - 55 cm	Stufenlos: 43 - 55 cm 46 - 59 cm (Comfort-plus) 57 - 83 cm (Hochstuhl)	Stufenlos 46 - 59 cm	Stufenlos 41 - 54 cm	Stufenlos 43 - 56 cm 57 - 83 cm (Hochstuhl)
Sitz: tiefenverstellbar	-	-	✓ Nur Comfort-plus 023.2604	✓	-	-
Sitz: neigeverstellbar	-	✓	✓	✓	-	✓
Sitz: Grösse Sitzfläche	46 x 44 cm	47 x 44 cm	47 x 44 cm 50 x 45 cm (Comfort-Plus)	50 x 45 cm	43 x 40 cm	46 x 40 cm
Lehne: höhenverstellbar	✓ Stufenlos	✓ Stufenweise	✓ Stufenweise	✓ Stufenweise	✓ Stufenweise	✓ Stufenweise
Lehne: neigeverstellbar	✓	✓	✓	✓	✓	✓
Lehne: Rückenlehnenhöhe	ca. 40 cm	ca. 40 cm ca. 50 cm	ca. 40 cm ca. 50 cm	ca. 55 cm	ca. 32 cm	ca. 29 cm
Asynchrontechnik	-	✓	✓	✓	-	✓
Permanenkontaktrückenlehne	-	✓	✓	✓	-	✓
Gewichteregulierung: einstellbarer Rückenlehnen-Gegendruck	-	✓	✓	✓	-	✓
Poliertes Aluminium-Fusskreuz	✓	✓	✓	✓	✓	✓
ESD-Schutz: leitfähige Polsterung	✓	✓	✓	✓	✓ PU	✓ PU
ESD-Schutz: ableitfähige Rollen/ Gleiter	✓	✓	✓	✓	✓	✓
ESD-Schutz: ableitfähiger Rücken / Rückenaussenschale	✓	✓	✓	✓	✓	✓
ESD-Schutz: ableitfähiger Sitz / Sitzaussenschale	✓	✓	✓	✓	✓	✓

	ESD-Stehhilfe PU Fusskreuz	ESD-Stehhilfe PU Fussteller	ESD-Drehhocker 1300 / 1301 / 1320	ESD-Drehhocker PU 1390 / 1392	ESD-Sattelhocker 1350	ESD-Aktiv-Stehhilfe 1700 Ergo
						
Sitz: höhenverstellbar	Stufenlos 57 - 83 cm	Stufenlos 57 - 83 cm	Stufenlos 43 - 56 cm 57 - 83 cm (Hochhocker)	Stufenlos 43 - 56 cm 57 - 83 cm (Hochhocker)	Stufenlos 44 - 57 cm	Stufenlos 61 - 90 cm
Sitz: neigeverstellbar	✓ Nur Comfort 023.1505.PU-ESD stufenlos 20°	✓ Nur Comfort 023.1505.PU-ESD stufenlos 20°	✓ Nur 1301 Ergo 023.1301 3D-Wippfunktion bis zu 12°	-	-	✓ Elastische Lagerung des Standrohrs
Sitz: Grösse Sitzfläche	35 x 24 cm	35 x 24 cm	Ø 40 cm	Ø 32 cm	40 x 42 cm	37 x 30 cm
Poliertes Aluminium-Fusskreuz	✓	Fussteller	✓	✓	✓	✓
ESD-Schutz: leitfähige Polsterung	✓ PU	✓ PU	✓	✓ PU	✓	✓
ESD-Schutz: ableitfähige Rollen/ Gleiter	✓	Verchromter Fussteller	✓	✓	✓	✓

Chaise pivotante ESD Comfort 5000



EPA chair



- réglage en continu de la hauteur d'assise par vérin de sécurité, hauteur d'assise env. 46-59 cm
- **siège réglable en inclinaison et profondeur d'assise**
- surface assise 50 x 45 cm
- dossier réglable en hauteur (en étapes) et inclinaison
- hauteur du dossier env. 55 cm
- réglage asynchrone et individuelle de l'assise et du dossier
- dossier à contact permanent
- contrôle du poids réglable avec bouton tournant
- base en aluminium poli
- conformément à la norme ESD DIN EN 61340-5-1 
 - rembourrage en PU conducteur
 - roulettes doubles de sécurité dissipatrices
 - **coque extérieure du dossier dissipatrice**
 - **coque extérieure du siège dissipatrice**



dpvlink 20722

Article	Type
023.5000	Chaise pivotante ESD Comfort 5000



Accessoires Comfort 5000



dpvlink 20933

Article	Type
023.2474-ESD	Accoudoir multi-fonctionnel ESD pour chaise pivotante Comfort 5000 plastique noir (jeu = 2 pièces)



Chaise pivotante ESD CLASSIC Comfort



EPA chair



- réglage en continu de la hauteur d'assise par vérin de sécurité, hauteur d'assise env. 43 - 55 cm / 57 - 83 cm
- siège réglable en inclinaison
- surface assise 47 x 44 cm
- version Comfort-plus avec inclinaison du siège réglable et plus grande surface assise 50 x 45 cm
- dossier réglable en hauteur (en étapes) et inclinaison
- hauteur du dossier env. 40 cm / 50 cm
- réglage asynchrone et individuelle de l'assise et du dossier
- dossier à contact permanent
- contrôle du poids réglable avec bouton tournant
- base en aluminium poli
- conformément à la norme ESD DIN EN 61340-5-1 
 - rembourrage conducteur
 - roulettes doubles de sécurité dissipatrices/patins dissipateurs
 - **coque extérieure du dossier dissipatrice**
 - **coque extérieure du siège dissipatrice**



dpvlink 14583

Article	Type
023.2600	Chaise pivotante ESD CLASSIC Comfort
Hauteur du siège: env. 43 - 55 cm	
Dossier env. 40 cm	
roulettes de sécurité dissipatrices pour des sols durs	



dpvlink 14583

Article
Type

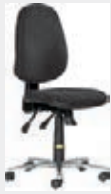

023.2603 **Chaise pivotante ESD CLASSIC Comfort**
Hauteur du siège: env. 43 - 55 cm
Dossier env. 50 cm
roulettes de sécurité dissipatrices pour des sols durs



023.2604 **Chaise pivotante ESD CLASSIC Comfort-plus**
Hauteur du siège: env. 46-59 cm
Surface assise 50 x 45 cm
Dossier env. 50 cm
réglage de la profondeur du siège
roulettes de sécurité dissipatrices pour des sols durs



023.2620 **Chaise pivotante ESD CLASSIC Comfort**
Chaise haute avec hauteur du siège: env. 57 - 83 cm
Dossier env. 40 cm
repose-pied réglable en hauteur
patins dissipateurs

Accessoires série CLASSIC



dpvlink 14896

Article



023.2462-ESD **Accoudoir multifonctions ESD**
pour chaise pivotante CLASSIC
Comfort
plastique noir (set = 2 pièces)



023.2463-ESD **Accoudoir multifonctions ESD**
pour chaise pivotante CLASSIC
Comfort-plus
plastique noir (set = 2 pièces)



023.2490-ESD **Roulettes ESD souples pour sols durs**
set = 5 pièces



023.2495-ESD **Roulettes ESD dures pour sols souples**
set = 5 pièces



023.2499-ESD **Patins ESD**
set = 5 pièces



023.2480 **Ressort pneumatique étendu (supplément de prix)**
Extension
hauteur du siège 51-68 cm avec série
Classic
hauteur du siège 55-73 cm avec série
Classic Comfort-plus et DPV Comfort
5000
levée env. 200 mm

Chaise pivotante ESD CLASSIC Ergonomic



EPA chair



- **surface assise ergonomique réjouissant les disques intervertébraux**
- réglage en continu de la hauteur d'assise par vérin de sécurité, hauteur d'assise env. 43-55 cm
- siège réglable en inclinaison
- surface assise 47 x 44 cm
- dossier réglable en hauteur (en étapes) et inclinaison
- hauteur du dossier env. 40 cm / 50 cm
- réglage asynchrone et individuelle de l'assise et du dossier
- dossier à contact permanent
- contrôle du poids réglable avec bouton tournant
- piètement en aluminium poli
- conformément à la norme ESD DIN EN 61340-5-1 
- rembourrage conducteur
- roulettes doubles de sécurité dissipatrices
- **coque extérieure du dossier dissipatrice**
- **coque extérieure du siège dissipatrice**



dpvlink 14582

Article

Type



023.2700 **Chaise pivotante ESD CLASSIC Ergonomic**
Dossier env. 40 cm
roulettes de sécurité dissipatrices pour des sols durs

023.2703 **Chaise pivotante ESD CLASSIC Ergonomic**
Dossier env. 50 cm
roulettes de sécurité dissipatrices pour des sols durs

Accessoires CLASSIC Ergonomic



dpvlink 20932

Article

023.2461-ESD **Accoudoir multifonctions ESD**
pour chaise pivotante CLASSIC
Ergonomic
plastique noir (set = 2 pièces)



Chaise pivotante ESD CLASSIC Economy



- réglage en continu de la hauteur d'assise par vérin de sécurité, hauteur d'assise env. 43-55 cm
- surface assise 46 x 44 cm
- dossier réglable en hauteur (en continu) et inclinaison
- hauteur du dossier env. 40 cm
- base en aluminium poli
- conformément à la norme ESD DIN EN 61340-5-1 ⚠
 - rembourrage conducteur
 - roulettes doubles de sécurité dissipatrices
 - **coque extérieure du dossier dissipatrice**
 - **coque extérieure du siège dissipatrice**



dpvlink 14581

Article	Type	QR
023.2500	Chaise pivotante ESD CLASSIC Economy Roulettes de sécurité dissipatrices pour des sols durs	

Accessoires CLASSIC Economy



dpvlink 20931

Article	Description	QR
023.2460-ESD	Accoudoir multifonctions ESD pour chaise pivotante CLASSIC Economy plastique noir (set = 2 pièces)	

Tabourets ESD

Tabouret pivotant ESD 1300 / 1320

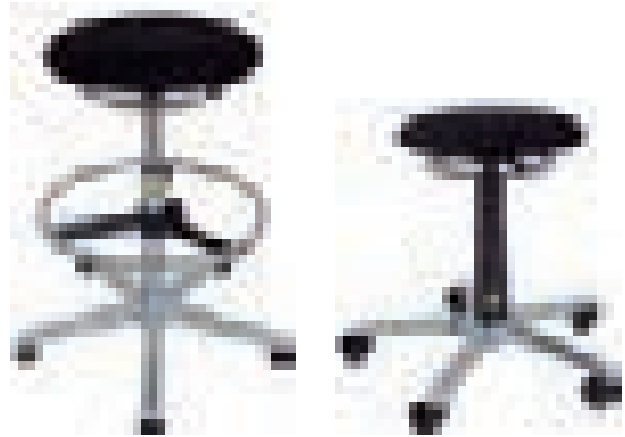

Tabouret pivotant ESD avec **revêtement de rembourrage ESD durable** et bon confort d'assise pour presque toutes les applications.

- réglage en continu de la hauteur d'assise par vérin de sécurité, hauteur d'assise env. 43-56 cm / 57-83 cm
- surface assise Ø 40 cm
- base en aluminium poli
- conformément à la norme ESD DIN EN 61340-5-1 ⚠
 - rembourrage conducteur
 - roulettes/patins dissipateurs



dpvlink 20751

Article	Type	QR
023.1300	Tabouret pivotant ESD 1300 Hauteur du siège 43 - 56 cm roulettes de sécurité doubles dissipateurs pour des sols durs	
023.1320	Tabouret pivotant ESD 1320 avec repose-pieds Hauteur du siège 57 - 83 mm patins dissipateurs repose-pieds réglable en hauteur	



Tabouret pivotant ESD 1301 Ergo



Tabouret pivotant ESD avec **revêtement de rembourrage ESD durable** et un mécanisme de siège innovateur qui s'adapte automatiquement à toute position assise et assure une bonne ergonomie.

- fonction bascule 3D suspendu pour une assise saine et ergonomique (inclinaison jusqu'à 12°)
- la fonction bascule assure un mouvement permanent et encourage une assise active
- réglage en continu de la hauteur d'assise par vérin de sécurité, hauteur d'assise env. 43-56 cm
- surface assise Ø 40 cm
- base en aluminium poli
- conformément à la norme ESD DIN EN 61340-5-1 ⚠
 - rembourrage conducteur
 - roulettes dissipatrices

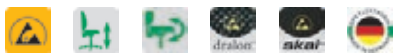

dpvlink 23862

Article Type



023.1301 **Tabouret pivotant ESD 1301 Ergo**
Hauteur du siège 43-56 cm
roulettes de sécurité doubles dissipateurs pour des sols durs

Tabouret pivotant ESD PU 1390 / 1392



Tabouret pivotant ESD avec **revêtement de rembourrage ESD durable** et bon confort d'assise pour presque toutes les applications.

- réglage en continu de la hauteur d'assise par vérin de sécurité, hauteur d'assise env. 43-56 cm / 57-83 cm
- surface assise Ø 32 cm
- facile à nettoyer, hydrofuge et antibactérien
- base en aluminium poli
- conformément à la norme ESD DIN EN 61340-5-1 ⚠
 - rembourrage conducteur
 - roulettes/patins dissipateurs



dpvlink 20756

Article Type



023.1390.PU-ESD **Tabouret pivotant ESD PU 1390**
Hauteur du siège 43-56 cm
roulettes de sécurité doubles dissipatrices pour des sols durs



023.1392.PU-ESD **Tabouret pivotant ESD PU 1392 avec repose-pieds**
Hauteur du siège 57 - 83 cm
patins dissipateurs
repose-pied réglable en hauteur

Tabourets avec siège-selle

Tabouret siège-selle ESD 1350



Tabouret avec siège selle pour **une posture saine et un travail soulageant le dos**

- réglage en continu de la hauteur d'assise par vérin de sécurité, hauteur d'assise env. 44-57 cm
- surface assise 40 x 42 cm
- base en aluminium poli
- conformément à la norme ESD DIN EN 61340-5-1
 - rembourrage conducteur
 - roulettes dissipatrices



dpmlink 20765

Article
Type

023.1350 **Tabouret avec siège-selle ESD 1350**
Hauteur de siège env. 44 - 57 cm
Roulettes de sécurité doubles conductrices pour des sols durs



Assis-debout

Assis-debout ESD PU 1500 / 1600



- réglage en continu de la hauteur d'assise par vérin de sécurité, hauteur d'assise env. 57-83 cm
- surface assise 35 x 24 cm
- base en aluminium/pied à disque poli
- conformément à la norme ESD DIN EN 61340-5-1
 - rembourrage en PU conducteur
 - patins dissipateurs/pied à disque chromé



Polyuréthane conducteur (matériau plein PU)

- Avantages :
- facile à nettoyer
 - étanche
 - antibactérien
 - résistant



dpmlink 14616

Article Type

023.1500.PU-ESD **Assis-debout ESD PU 1500 standard**
hauteur du siège: env. 57 - 83 cm
empiètement avec patins ESD

023.1505.PU-ESD **Assis-debout ESD PU 1505 Comfort**
hauteur du siège: env. 57 - 83 cm
empiètement avec patins ESD
inclinaison de siège en continu jusqu'à env. 20°

023.1610.PU-ESD **Assis-debout ESD PU 1610 standard avec pied à disque**
Hauteur de siège: env. 57 - 83 cm
pied à disque chromé

023.1615.PU-ESD **Assis-debout ESD PU 1615 Comfort avec pied à disque**
Hauteur de siège: env. 57 - 83 cm
pied à disque chromé
inclinaison du siège en continu jusqu'à env. 20°



Assis-debout actif ESD



EPA[®] chair



- siège ergonomique
- fixation élastique du tube avec un grand rayon pour un travail actif et sain
- la fonction bascule assure un mouvement permanent et encourage une assise active
- réglage en continu de la hauteur d'assise par vérin de sécurité, hauteur d'assise env. 61-90 cm
- surface assise 37 x 30 cm
- siège réglable en inclinaison
- base en aluminium poli
- conformément à la norme ESD DIN EN 61340-5-1 
 - rembourrage conducteur
 - patins dissipateurs

Travailler en position debout est plus sain et productif. La forme du siège correspond aux exigences ergonomique pour les activités assises, mais convient aussi pour appuyer, comme un assis-debout.

La position et l'inclinaison peuvent être adaptées idéalement aux conditions de travail. Pour ce faire, le tube est logé élastiquement dans la base. Par conséquent, on obtient un grand rayon et, en total, un travail actif et sain.



Cuir synthétique skai[®] ESD

- Avantages :
- souple et confortable
 - lavable
 - insensible aux huiles
 - résistant



dpvlink 23204

Article	Type
023.1700-ESD	Assis-debout actif ESD 1700 Ergo Hauteur d'assise : env. 61 - 90 cm base avec patins ESD



Chaises en PU

Chaise pivotante ESD PU 1400



EPA[®] chair



Chaise pivotante ESD en polyuréthane avec **rembourrage en polyuréthane durable** et bon confort d'assise pour presque toutes les applications.

- réglage en continu de la hauteur d'assise par vérin de sécurité, hauteur d'assise env. 41-54 cm
- surface assise 43 x 40 cm
- dossier réglable en hauteur (en étapes) et inclinaison
- hauteur du dossier env. 32 cm
- base en aluminium poli
- conformément à la norme ESD DIN EN 61340-5-1 
 - rembourrage en PU conducteur
 - roulettes dissipatrices



Polyuréthane conducteur (matériau plein PU)

- Avantages :
- facile à nettoyer
 - étanche
 - antibactérien
 - résistant



dpvlink 20760

Article	Type
023.1400.PU-ESD	Chaise pivotante ESD PU 1400 Hauteur du siège 43-56 cm roulettes de sécurité doubles dissipatrices pour des sols durs



Chaise pivotante ESD PU 1405 / 1410



EPA chair



Chaise pivotante ESD en polyuréthane avec **rembourrage en polyuréthane durable** et bon confort d'assise pour presque toutes les applications.

- réglage en continu de la hauteur d'assise par vérin de sécurité, hauteur d'assise env. 43-56 cm / 57-83 cm
- siège réglable en inclinaison
- surface assise 46 x 40 cm
- dossier réglable en hauteur (en étapes) et inclinaison
- hauteur du dossier env. 29 cm
- réglage asynchrone et individuelle de l'assise et du dossier
- dossier à contact permanent
- contrôle du poids réglable avec bouton tournant
- base en aluminium poli
- conformément à la norme ESD DIN EN 61340-5-1 
 - rembourrage en PU conducteur
 - roulettes/patins dissipateurs



Polyuréthane conducteur (matériau plein PU)

- Avantages :
- facile à nettoyer
 - étanche
 - antibactérien
 - résistant



dpvlink 20762

Article
Type



023.1405.PU-ESD **Chaise pivotante ESD PU 1405**
Hauteur du siège 43 - 56 mm
roulettes de sécurité doubles dissipatrices pour des sols durs



023.1410.PU-ESD **Chaise pivotante ESD PU 1410 avec repose-pieds**
Hauteur du siège 57-83 cm
patins dissipateurs
repose-pieds réglable en hauteur



Toutes les informations sur les chaises pivotantes ESD EPAchair sont clairement résumées dans la brochure actuelle disponible

- comme catalogue virtuel
- en téléchargement

Chaises pivotante Viasit-Komfort 6500

Marque allemande fabriqué avec service usine

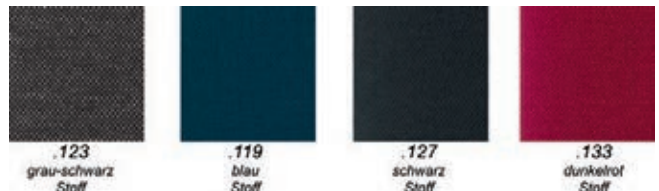

- automatisme de synchronisation ponctuelle confortable
- sans causer ce que l'on appelle l'effet de déshabillage
- réglage en continu de la hauteur de siège par vérin pneumatique télescopique avec connexion conique
- siège et dossier en mousse PU
- revêtement rembourré résistant
- empiètement en aluminium moulé sous pression
- roulettes doubles ESD freinées en fonction de la charge remplissant la norme DIN 12529 pour des sols glisses
- parties en métal et en plastique noires
- livraison sans accoudoirs

Conformément à la norme ESD DIN EN 61340-5-1 



Chaise pivotante ESD Viasit-Komfort 6500

Automatisme de synchronisation ponctuelle confortable, réglage de la hauteur de siège, sans accoudoirs, dossier en tissu complètement dissipateur

dpvlink 19837

Article
Type



028.6500.119 **Viasit-Komfort 6500**
Automatisme de synchronisation ponctuelle confortable, hauteur du dossier env. 54 cm, réglable en hauteur (48 - 56 cm à partir du bord supérieur du siège) par mécanisme à crans quintuple, hauteur du siège : 42-53 cm
Couleur : bleu

028.6500.123 **Viasit-Komfort 6500**
Automatisme de synchronisation ponctuelle confortable, hauteur du dossier env. 54 cm, réglable en hauteur (48 - 56 cm à partir du bord supérieur du siège) par mécanisme à crans quintuple, hauteur du siège : 42-53 cm
Couleur : grise/noire

028.6500.127 **Viasit-Komfort 6500**
Automatisme de synchronisation ponctuelle confortable, hauteur du dossier env. 54 cm, réglable en hauteur (48 - 56 cm à partir du bord supérieur du siège) par mécanisme à crans quintuple, hauteur du siège : 42-53 cm
Couleur : noire

028.6500.133 **Viasit-Komfort 6500**
Automatisme de synchronisation ponctuelle confortable, hauteur du dossier env. 54 cm, réglable en hauteur (48 - 56 cm à partir du bord supérieur du siège) par mécanisme à crans quintuple, hauteur du siège : 42-53 cm
Couleur : rouge foncé

Accessoires Komfort 6500 et 6510

dpvlink 9690

Article
Type



028.0058.ESD **Accoudoir fonctionnel ESD**



028.0641 **Support lombaire Schukra original**
pour chaises pivotantes Viasit Komfort 6500 et 6510

028.0550.P **Verin pneumatique (supplément de prix)**
vérin pneumatique plus longue pour hauteur de siège 45 - 64 cm

Chaises pivotantes Treston

Chaise pivotante Treston Ergo-ESD



Chaise à usages multiples pour presque chaque utilisation dans l'industrie.

Réglage en continu de la hauteur du siège. Siège et dossier en forme ergonomique avec support lombaire. Dossier à contact permanent réglable en hauteur, inclinaison aussi réglable.

Empiètement en aluminium équipé des roulettes de sécurité doubles ESD pour des sols durs. Coque de dossier et parties en plastique sont dissipateurs.

Conformément à la norme ESD DIN EN 61340-5-1 



Stoff
schwarz



Kunstleder
schwarz

dpvlink 19910

Article
Type



029.C30BL-ESD **Chaise pivotante Treston Ergo C30-ESD**
Dossier à contact permanent, hauteur du siège env. 46 cm, hauteur réglable, hauteur de siège: 44-62 cm
Revêtement: tissu, couleur: noire



029.C30AL-ESD **Chaise pivotante Treston Ergo C30-ESD**
Dossier à contact permanent, hauteur du siège env. 46 cm, hauteur réglable, hauteur de siège: 44-62 cm
Revêtement: cuir synthétique, couleur: noire





029.C35BL-ESD **Chaise pivotante Treston Ergo C35-ESD**
Dossier à contact permanent, patins conducteurs et repose-pied, hauteur du siège env. 46 cm, hauteur réglable, hauteur de siège: 53-80 cm
Revêtement: tissu, couleur: noire

Chaise pivotante **Treston Plus-ESD**





Chaise de bureau et de travail de haute qualité avec mécanisme synchrone.
 Réglage en continu de la hauteur du siège. Siège et dossier en forme ergonomique avec support lombaire. Dossier à contact permanent réglable en hauteur, inclinaison aussi réglable.
 Empiètement en aluminium équipé des roulettes de sécurité doubles ESD pour des sols durs. Coque de dossier et parties en plastique sont dissipateurs.
 Conformément à la norme ESD DIN EN 61340-5-1 

dpvlink 19920	Article Type	
	029.C40BL-ESD Chaise pivotante Treston Plus-ESD Mécanisme synchrone, hauteur du dossier env. 60 cm, hauteur réglable, hauteur de siège: 45-60 cm Revêtement: tissu, couleur: noire	
	029.C40AL-ESD Chaise pivotante Treston Plus-ESD Mécanisme synchrone, hauteur du dossier env. 60 cm, hauteur réglable, hauteur de siège: 45-60 cm Revêtement: cuir synthétique, couleur: noire	

Accoudoir pour **Treston Ergo et Treston Plus**



dpvlink 19921	Article Type	
	029.ARE-ESD Accoudoir pour Treston Ergo et Treston Plus Réglable en hauteur, distance et profondeur, pivotant	





Chaises pivotantes bimos

Chaise pivotante **LABSIT**



- Protection ESD fiable par plastique volume conducteur et rembourrage confortable conducteur
- confort d'assise élevé par rembourrage épais et grande profondeur du siège
- dos et bord avant l'assise avec fonction flex innovante pour promouvoir une position assise et une bonne circulation sanguine
- maniement intuitif - seulement adaptation manuelle de la hauteur du siège nécessaire
- design Hygienic pour un nettoyage et une désinfection simples
- convient pour l'utilisation dans les salles blanches de la classe 3 selon ISO 14644-1
- résistante à tous les désinfectants et produits chimiques courants selon ISO 2812
- facile à transporter avec poignée intégrée
- piètement en aluminium poli

Conformément à la norme ESD DIN EN 61340-5-1 

			
-9801 Stoff schwarz	-CP01 Supertec	-2000 Integral- schaum	-MG01 Magic Kunstleder

dpvlink 22911	Article Type	
	9123E-MG01 Chaise pivotante Labsit 2 ESD Hauteur de siège 450 - 650 mm, dossier 420 mm, piètement en aluminium poli, roulettes conductrices pour sols souples, coque de siège noire Revêtement : cuir synthétique Magic ESD noir	
	9123E-2000 Chaise pivotante Labsit 2 ESD Hauteur de siège 450 - 650 mm, dossier 420 mm, piètement en aluminium poli, roulettes conductrices pour sols souples, coque de siège noire Revêtement : mousse intégrale ESD noir	
	9123E-9801 Chaise pivotante Labsit 2 ESD Hauteur de siège 450 - 650 mm, dossier 420 mm, piètement en aluminium poli, roulettes conductrices pour sols souples, coque de siège noire Revêtement : tissu Duotec ESD noir	



dpvlink 22911

Article
Type



9123E-CP01 Chaise pivotante Labsit 2 ESD
Hauteur de siège 450 - 650 mm, dossier 420 mm, piètement en aluminium poli, roulettes conductrices pour sols souples, coque de siège noire
Revêtement : Supertec ESD noir



9121E-MG01 Chaise pivotante Labsit 3 ESD
Hauteur de siège 520 - 770 mm, dossier 420 mm, piètement en aluminium poli, patins conducteurs et repose-pied, coque de siège noire
Revêtement : cuir synthétique Magic ESD noir



9121E-2000 Chaise pivotante Labsit 3 ESD
Hauteur de siège 520 - 770 mm, dossier 420 mm, piètement en aluminium poli, patins conducteurs et repose-pied, coque de siège noire
Revêtement : mousse intégrale ESD noir



9121E-9801 Chaise pivotante Labsit 3 ESD
Hauteur de siège 520 - 770 mm, dossier 420 mm, piètement en aluminium poli, patins conducteurs et repose-pied, coque de siège noire
Revêtement : tissu Duotec ESD noir



9121E-CP01 Chaise pivotante Labsit 3 ESD
Hauteur de siège 520 - 770 mm, dossier 420 mm, piètement en aluminium poli, patins conducteurs et repose-pied, coque de siège noire
Revêtement : Supertec ESD noir



9125E-MG01 Chaise pivotante Labsit 4 ESD
Hauteur de siège 560 - 810 mm, dossier 420 mm, piètement en aluminium poli, roulettes bloquantes conductrices pour sols souples et repose-pied, coque de siège noire
Revêtement : cuir synthétique Magic ESD noir



9125E-2000 Chaise pivotante Labsit 4 ESD
Hauteur de siège 560 - 810 mm, dossier 420 mm, piètement en aluminium poli, roulettes bloquantes conductrices pour sols souples et repose-pied, coque de siège noire
Revêtement : mousse intégrale ESD noir



9125E-9801 Chaise pivotante Labsit 4 ESD
Hauteur de siège 560 - 810 mm, dossier 420 mm, piètement en aluminium poli, roulettes bloquantes conductrices pour sols souples et repose-pied, coque de siège noire
Revêtement : tissu Duotec ESD noir



9125E-CP01 Chaise pivotante Labsit 4 ESD
Hauteur de siège 560 - 810 mm, dossier 420 mm, piètement en aluminium poli, roulettes bloquantes conductrices pour sols souples et repose-pied, coque de siège noire
Revêtement : Supertec ESD noir

Chaise pivotante NEXXIT

bimos



- Protection ESD fiable grâce au plastique volume conducteur et un rembourrage confortable et conducteur
- grand confort par un rembourrage épais - donc particulièrement souple
- forme de l'assise designée spécialement pour des postes de travail industriels pour soutenir une posture correcte et une bonne circulation
- dossier ergonomique avec un piquage horizontal pour soulager la colonne vertébrale et la musculature
- dossier effilé et plus large dans la partie supérieure pour une liberté de mouvement optimale
- des poignées fonctionnelles robustes permettent une mobilité pratique et facilitent la protection des matériaux de revêtement lors du transport avec des mains sales
- technologie synchrone avec contrôle du poids automatique et opération intuitive à un levier - unique dans l'environnement industriel
- grand spectre de réglage de la hauteur
- réglage de l'inclinaison du siège d'un angle jusqu'à 6° assure un angle du corps d'au moins 90° en maintenant le contact avec le dossier
- réglage de la profondeur et de la hauteur du dossier pour une adaptation optimale du siège à la taille du corps
- en option : accoudoir 4D (réglage de hauteur, de largeur et de profondeur, pivotant)
- empîtement en acier, noir

Conformément à la norme ESD DIN EN 61340-5-1



-9801
Stoff
schwarz



-CP01
Supertec



-2000
Integral-
schaum



-MG01
Magic
Kunstleder

dpvlink 21499

Article
Type



9030E-9801 **Chaise pivotante Nexxit 1 ESD**
Technologie synchrone avec contrôle du poids automatique, patins conducteurs, hauteur du siège : 450 - 600 mm, dossier : 530 mm
revêtement : tissu Duotec ESD, noir



9030E-CP01 **Chaise pivotante Nexxit 1 ESD**
Technologie synchrone avec contrôle du poids automatique, patins conducteurs, hauteur du siège : 450 - 600 mm, dossier : 530 mm
revêtement : Supertec ESD, noir



9030E-2000 **Chaise pivotante Nexxit 1 ESD**
Technologie synchrone avec contrôle du poids automatique, patins conducteurs, hauteur du siège : 450 - 600 mm, dossier : 530 mm
revêtement : mousse intégrale ESD, noire



9030E-MG01 **Chaise pivotante Nexxit 1 ESD**
Technologie synchrone avec contrôle du poids automatique, patins conducteurs, hauteur du siège : 450 - 600 mm, dossier : 530 mm
revêtement : cuir synthétique Magic ESD, noir



9033E-9801 **Chaise pivotante Nexxit 2 ESD**
Technologie synchrone avec contrôle du poids automatique, roulettes conductrices pour sols lisses, hauteur du siège : 450 - 600 mm, dossier : 530 mm
revêtement : tissu Duotec ESD, noir



9033E-CP01 **Chaise pivotante Nexxit 2 ESD**
Technologie synchrone avec contrôle du poids automatique, roulettes conductrices pour sols lisses, hauteur du siège : 450 - 600 mm, dossier : 530 mm
revêtement : Supertec ESD, noir



9033E-2000 **Chaise pivotante Nexxit 2 ESD**
Technologie synchrone avec contrôle du poids automatique, roulettes conductrices pour sols lisses, hauteur du siège : 450 - 600 mm, dossier : 530 mm
revêtement : mousse intégrale ESD, noire



9033E-MG01 **Chaise pivotante Nexxit 2 ESD**
Technologie synchrone avec contrôle du poids automatique, roulettes conductrices pour sols lisses, hauteur du siège : 450 - 600 mm, dossier : 530 mm
revêtement : cuir synthétique Magic ESD, noir



9031E-9801 **Chaise pivotante Nexxit 3 ESD**
Technologie synchrone avec contrôle du poids automatique, patins conducteurs et repose-pieds, hauteur du siège : 570 - 820 mm, dossier : 530 mm
revêtement : tissu Duotec ESD, noir

dpvlink 21499

Article
Type



9031E-CP01 **Chaise pivotante Nexxit 3 ESD**
Technologie synchrone avec contrôle du poids automatique, patins conducteurs et repose-pieds, hauteur du siège : 570 - 820 mm, dossier : 530 mm
revêtement : Supertec ESD, noir



9031E-2000 **Chaise pivotante Nexxit 3 ESD**
Technologie synchrone avec contrôle du poids automatique, patins conducteurs et repose-pieds, hauteur du siège : 570 - 820 mm, dossier : 530 mm
revêtement : mousse intégrale ESD, noire



9031E-MG01 **Chaise pivotante Nexxit 3 ESD**
Technologie synchrone avec contrôle du poids automatique, patins conducteurs et repose-pieds, hauteur du siège : 570 - 820 mm, dossier : 530 mm
revêtement : cuir synthétique Magic ESD, noir

Accoudoirs 4D ESD pour NEXXIT



dpvlink 21516

Article
Type



9039E **Accoudoirs 4D ESD**
conviennent pour chaises ESD bimos NEXXIT (réglables en hauteur, largeur et profondeur ; pivotants)



Chaise pivotante NEON



- protection ESD fiable par plastique volume conducteur et rembourrage confortable conducteur
- rembourrage ergonomique avec soutien optimal des lombaires
- dossier effilé et plus large dans la partie supérieure pour une liberté de mouvement optimale
- grand spectre de réglage de la hauteur (jusqu'à 280 mm)
- réglage de l'inclinaison du siège d'un angle jusqu'à 9° assure un angle du corps d'au moins 90° en maintenant le contact avec le dossier
- réglage de la profondeur et de la hauteur du dossier pour une adaptation optimale du siège à la taille du corps
- réglage individuel de la contrepression du dossier pour une adaptation au poids de l'utilisateur
- en option: accoudoir 4D (réglage de hauteur, de largeur et de profondeur, pivotant)
- éléments de rembourrage échangeables (changement rapide par les enclencher)
- empiètement en aluminium, noir
- **composants de chaises sans rembourrage (il faut le commander séparément)**

Conformément à la norme ESD DIN EN 61340-5-1

dpvlink 16804 Article Type



9560E Chaise pivotante de bureau Neon 1 ESD (sans rembourrage)
Dossier à contact permanent, patins conducteurs, hauteur de siège: 450-620 mm, dossier: 570 mm
Couleurs disponibles de la bordure plastique : "Happy orange" (3279), "Mars green" (3280), "Ocean blue" (3277) ou "Cool grey" (3278)



9570E Chaise pivotante de bureau Neon 1 ESD (sans rembourrage)
Dossier à mécanisme synchrone, patins conducteurs, hauteur de siège: 450-620 mm, dossier: 570 mm
Couleurs disponibles de la bordure plastique : "Happy orange" (3279), "Mars green" (3280), "Ocean blue" (3277) ou "Cool grey" (3278)



9563E Chaise pivotante de bureau Neon 2 ESD (sans rembourrage)
Dossier à contact permanent, roulettes conductrices pour des sols durs, hauteur de siège: 450-620 mm, dossier: 570 mm
Couleurs disponibles de la bordure plastique : "Happy orange" (3279), "Mars green" (3280), "Ocean blue" (3277) ou "Cool grey" (3278)



9573E Chaise pivotante de bureau Neon 2 ESD (sans rembourrage)
Dossier à mécanisme synchrone, roulettes conductrices pour des sols durs, hauteur de siège: 450-620 mm, dossier: 570 mm
Couleurs disponibles de la bordure plastique : "Happy orange" (3279), "Mars green" (3280), "Ocean blue" (3277) ou "Cool grey" (3278)

dpvlink 16804

Article Type



9561E Chaise pivotante de bureau Neon 3 ESD (sans rembourrage)
Dossier à contact permanent, patins conducteurs, repose-pieds (réglable en hauteur, pliable), hauteur de siège: 590-870 mm, dossier: 570 mm
Couleurs disponibles de la bordure plastique : "Happy orange" (3279), "Mars green" (3280), "Ocean blue" (3277) ou "Cool grey" (3278)



9571E Chaise pivotante de bureau Neon 3 ESD (sans rembourrage)
Dossier à mécanisme synchrone, patins conducteurs, repose-pieds (réglable en hauteur, pliable), hauteur de siège: 590-870 mm, dossier: 570 mm
Couleurs disponibles de la bordure plastique : "Happy orange" (3279), "Mars green" (3280), "Ocean blue" (3277) ou "Cool grey" (3278)

Rembourrage Supertec ESD NEON



Rembourrage souple et confortable se composant d'un matériau de support respirant et une micro-blindage robuste pour une surface antidérapante et ferme, durable et facile à entretenir. Augmentation rapide et simple de la hauteur du siège de 20 mm par l'enclencher.

dpvlink 21253

Article Type



9588E-CP01 Rembourrage Supertec ESD NEON
noir

Rembourrage en mousse intégrale NEON ESD



Rembourrage en mousse intégrale conductrice pour un confort d'assise agréable et souple, lavable, résistant aux acides et bases légères, surface structurée pour meilleur confort climatique. Augmentation rapide et simple de la hauteur du siège de 20 mm par l'enclencher.

dpvlink 16812

Article Type



9588E-2000 Rembourrage en mousse intégrale ESD
noir

Rembourrage Magic NEON ESD



Rembourrage en cuir synthétique conducteur Magic pour un confort d'assise agréable et souple, lavable, facile à entretenir, résistant aux huiles et désinfectants. Augmentation rapide et simple de la hauteur du siège de 20 mm par l'enclencher.

dpvlink 16814

Article Type



9588E-MG01 Rembourrage Magic ESD
noir

Rembourrage textile NEON ESD



Rembourrage en textile souple et respirant se composant d'un tissu de revêtement durable et conducteur. Augmentation rapide et simple de la hauteur du siège de 20 mm par l'enclencher.



-9801
schwarz

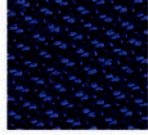

-9802
blau

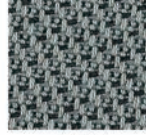

-9811
grau

[dpvlink 16816](#)

Article	Type
9588E	Rembourrage textile ESD standard, textile -9801 noir, -9802 bleu, -9811 gris



Accoudoirs 4D ESD pour chaises NEON



[dpvlink 16819](#)

Article	Type
---------	------

9589E **Accoudoir 4D ESD**
approprié pour des chaises bimos ESD NEON (réglable en hauteur, largeur et profondeur, pivotant)



Chaise pivotante SINTEC



- protection ESD fiable par plastique volume conducteur et rembourrage confortable conducteur
- forme anatomique avec soutien intégré des lombaires
- partie supérieur du dossier flexible, largeur réduite du dossier dans la partie supérieure pour une liberté de mouvement optimale
- siège et dossier avec rainures pour une circulation d'air optimale
- bord avant du siège arrondi, dimensions du siège généreuse avec cambrure anti-dérapante
- éléments de rembourrage échangeables (changement rapide par les enclencher)
- piètement à cinq branches à extrémités plates en tube d'acier profilés, recouvert de résine époxydique, couleur: noire
- **éléments de chaise sans rembourrage (doit être commandé séparément)**

Conformément à la norme ESD DIN EN 61340-5-1 

[dpvlink 9733](#)

Article	Type
---------	------



9800E-1100 **Chaise pivotante de travail SINTEC 1 ESD (sans rembourrage)**

Dossier à contact permanent, patins conducteurs, hauteur du siège: 430-580 mm, dossier: 420 mm



9810E-1100 **Chaise pivotante de travail SINTEC 1 ESD (sans rembourrage)**

Dossier à contact permanent avec réglage de l'inclinaison de siège, avec patins conducteurs, hauteur du siège: 430-580 mm, dossier: 420 mm



9820E-1100 **Chaise pivotante de travail SINTEC 1 ESD (sans rembourrage)**

Dossier à mécanisme synchrone avec réglage du poids, avec patins conducteurs, hauteur du siège: 430-580 mm, dossier: 420 mm



9803E-1100 **Chaise pivotante de travail SINTEC 2 ESD (sans rembourrage)**

Dossier à contact permanent, avec roulettes conductrices avec frein de sécurité pour des sols lisses, hauteur du siège: 430-580 mm, dossier: 420 mm

dpvlink 9733

Article
Type



9813E-1100 **Chaise pivotante de travail SINTEC 2 ESD (sans rembourrage)**

Dossier à contact permanent avec réglage de l'inclinaison de siège, avec roulettes conductrices avec frein de sécurité pour des sols lisses, hauteur du siège: 430-580 mm, dossier: 420 mm



9823E-1100 **Chaise pivotante de travail SINTEC 2 ESD (sans rembourrage)**

Dossier à mécanisme synchrone avec réglage du poids, avec roulettes conductrices avec frein de sécurité pour des sols lisses, hauteur du siège: 430-580 mm, dossier: 420 mm



9801E-1100 **Chaise pivotante de travail SINTEC 3 ESD (sans rembourrage)**

Dossier à contact permanent, avec repose-pied et patins conducteurs, hauteur du siège: 580-850 mm, dossier: 420 mm



9811E-1100 **Chaise pivotante de travail SINTEC 3 ESD (sans rembourrage)**

Dossier à contact permanent avec réglage de l'inclinaison de siège, repose-pied et patins conducteurs, hauteur du siège: 580-850 mm, dossier: 420 mm



9821E-1100 **Chaise pivotante de travail SINTEC 3 ESD (sans rembourrage)**

Dossier à mécanisme synchrone avec réglage du poids, avec repose-pied et patins conducteurs, hauteur du siège: 580-850 mm, dossier: 420 mm

Accessoires

9353E

Accoudoirs multifonctionnels ESD

Rembourrage Supertec ESD SINTEC



Rembourrage souple et confortable se composant d'un matériau de support respirant et une micro-blindage robuste pour une surface antidérapante et ferme, durable et facile à entretenir. Augmentation rapide et simple de la hauteur du siège de 20 mm par l'enclencher.

dpvlink 21255

Article Type



9875E-CP01 **Rembourrage ESD Supertec** noir, standard

9876E-CP01 **Rembourrage Supertec ESD** noir, avec appui lombaire

Rembourrage en mousse intégrale ESD SINTEC



Rembourrage en mousse intégrale conductrice pour un confort d'assise agréable et souple, lavable, résistant aux acides et bases légères, surface structurée pour meilleur confort climatique. Augmentation rapide et simple de la hauteur du siège de 20 mm par l'enclencher.

dpvlink 9743

Article Type



9865E-2000 **Rembourrage de mousse intégrale ESD SINTEC** noir

Rembourrage Skai SINTEC ESD



Rembourrage résistant et antidérapant avec revêtement Skai. Augmentation rapide et simple de la hauteur du siège de 20 mm par l'enclencher.

dpvlink 9745

Article Type



9875E-2571 **Rembourrage Skai ESD SINTEC** noir, standard

9876E-2571 **Rembourrage Skai ESD SINTEC avec appui lombaire** noir, avec appui lombaire

Rembourrage textile SINTEC ESD



Rembourrage en textile souple et respirant se composant d'un tissu de revêtement durable et conducteur. Augmentation rapide et simple de la hauteur du siège de 20 mm par l'enclencher.



-9801
schwarz

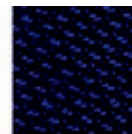

-9802
blau

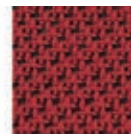

-9803
rot



-9811
grau

dpvlink 9748

Article Type



9875E **Rembourrage textile ESD SINTEC** standard, textile
-9801 noir, -9802 bleu, -9811 gris, -9803 rouge

9876E **Rembourrage ESD SINTEC avec appui lombaire** avec appui lombaire
-9801 noir, -9802 bleu, -9811 gris, -9803 rouge, -2571 cuir Skai noir, -CP01 Supertec noir

pour accoudoirs appropriés voir numéro d'article 9353E

Chaise pivotante SINTEC 160



geeignet für Personen
bis 160 kg



- protection ESD fiable par plastique volume conducteur et rembourrage confortable conducteur
- forme anatomique avec soutien intégré des lombaires
- partie supérieure du dossier flexible, largeur réduite du dossier dans la partie supérieure pour une liberté de mouvement optimale
- construction robuste et fiable, convient pour personnes jusqu'à 160 kg
- siège et dossier avec rainures pour une circulation d'air optimale
- bord avant du siège arrondi, dimensions du siège généreuse avec cambrure antidérapante
- livraison avec patins conducteurs et roulettes ESD
- hauteur de siège 490 - 640 mm avec roulettes (avec patins 450 - 600 mm)
- éléments de rembourrage échangeables (changement rapide par les enclencher)
- extra grand piètement à cinq branches stable (Ø 740 mm), à extrémités plates en aluminium

Conformément à la norme ESD DIN EN 61340-5-1 

dpvlink 21585

Article
Type

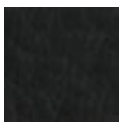

9816E-2000 **Chaise pivotante SINTEC 160 ESD**
Revêtement : mousse intégrale ESD, -2000 noir



9816E-2571 **Chaise pivotante SINTEC 160 ESD**
Revêtement : cuir synthétique Skai ESD, -2571 noir



9816E-9801 **Chaise pivotante SINTEC 160 ESD**
Revêtement : tissu Duotec ESD, -9801 noir

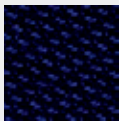

9816E-9802 **Chaise pivotante SINTEC 160 ESD**
Revêtement : tissu Duotec ESD, -9802 bleu



9816E-9803 **Chaise pivotante SINTEC 160 ESD**
Revêtement : tissu Duotec ESD, -9803 rouge

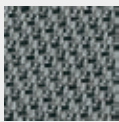

9816E-9811 **Chaise pivotante SINTEC 160 ESD**
Revêtement : tissu Duotec ESD, -9811 gris

Chaise pivotante UNITEC



- protection ESD par un rembourrage et des roulettes conducteurs
- surface de siège généreuse et haut dossier
- piètement à cinq branches à extrémités plates en tube d'acier profilés, recouvert de résine époxydique, couleur: noire
- réglage de la hauteur du siège et du dossier
- dossier à contact permanent

Conformément à la norme ESD DIN EN 61340-5-1 

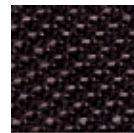

-9801
schwarz

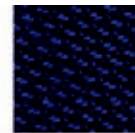

-9802
blau



-9803
rot



-9811
grau

dpvlink 9767

Article
Type



9650E **Chaise pivotante de travail Unitec 1 ESD**
dossier à contact permanent, patins conducteurs, hauteur du siège : 460-640 mm, dossier : 460 mm, revêtement : Duotec ESD -9801 noir, -9802 bleu, -9803 rouge, -9811 gris



9650E-2571 **Chaise pivotante de travail Unitec 1 ESD**
dossier à contact permanent, patins conducteurs, hauteur du siège : 460-640 mm, dossier : 460 mm, revêtement : cuir synthétique Skai ESD, noir



9653E **Chaise pivotante de travail Unitec 2 ESD**
dossier à contact permanent, roulettes conductrices pour des sols durs, hauteur du siège : 440-600 mm, dossier : 460 mm, revêtement : Duotec ESD -9801 noir, -9802 bleu, -9803 rouge, -9811 gris



9653E-2571 **Chaise pivotante de travail Unitec 2 ESD**
dossier à contact permanent, roulettes conductrices pour des sols durs, hauteur du siège : 440-600 mm, dossier : 460 mm, revêtement : cuir synthétique Skai ESD, noir

dpvlink 9767

Article
Type



9651E Chaise pivotante de travail Unitec 3 ESD
dossier à contact permanent, patins conducteurs et repose-pieds circulaire, hauteur du siège : 550-800 mm, dossier : 460 mm, revêtement : Duotec ESD
-9801 noir, -9802 bleu, -9803 rouge, -9811 gris



9651E-2571 Chaise pivotante de travail Unitec 3 ESD
dossier à contact permanent, patins conducteurs et repose-pieds circulaire, hauteur du siège : 550-800 mm, dossier : 460 mm, revêtement : cuir synthétique Skai ESD, noir

Accoudoirs en anneau pour UNITEC

bimos

dpvlink 9896

Article
Type



9680 Accoudoirs en anneau
Standard, noirs, pas de version ESD pour les chaises bimos UNITEC

Chaise pivotante BASIC

bimos 



- protection ESD fiable par plastique volume conducteur et rembourrage confortable conducteur
- design ergonomique
- réglage de la hauteur du siège et du dossier pour une adaptation optimale de la chaise à la taille du corps humain
- piètement à cinq branches à extrémités plates en tube d'acier profilés, recouvert de résine époxydique, couleur: noire

Conformément à la norme ESD DIN EN 61340-5-1 

modèle PLUS avec coque extérieure de dossier dissipatrice

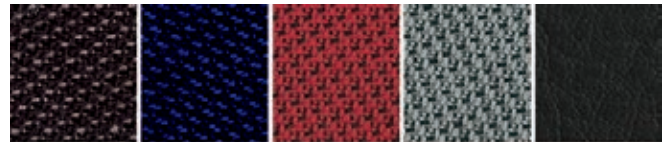

-9801
Stoff
schwarz

-9802
Stoff
blau

-9803
Stoff
rot

-9811
Stoff
grau

-2571
Kunstleder
schwarz

dpvlink 16821

Article
Type



9150E Chaise pivotante de travail Basic 1 ESD

- dossier à contact permanent
- patins conducteurs
- hauteur du siège : 470-610 mm, dossier : 430 mm



9150E.Plus Chaise pivotante de travail Basic 1 ESD PLUS

- dossier à contact permanent
- patins conducteurs
- hauteur du siège : 470-610 mm, dossier : 430 mm

Modèle avec coque extérieure du dossier dissipatrice



9154E Chaise pivotante de travail Basic 1 ESD

- dossier à contact permanent avec réglage de l'inclinaison de siège
- patins conducteurs
- hauteur du siège : 470-610 mm, dossier : 530 mm

dpvlink 16821

Article
Type

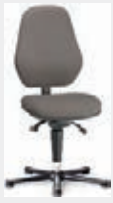

9154E.Plus **Chaise pivotante de travail Basic 1 ESD PLUS**

- dossier à contact permanent avec réglage de l'inclinaison de siège
- patins conducteurs
- hauteur du siège : 470-610 mm, dossier : 530 mm

Modèle avec coque extérieure du dossier dissipatrice



9157E **Chaise pivotante de travail Basic 1 ESD**

- dossier à mécanisme synchrone avec régulation du poids
- patins conducteurs
- hauteur du siège : 490-630 mm, dossier : 530 mm



9157E.Plus **Chaise pivotante de travail Basic 1 ESD PLUS**

- dossier à mécanisme synchrone avec régulation du poids
- patins conducteurs
- hauteur du siège : 490-630 mm, dossier : 530 mm

Modèle avec coque extérieure du dossier dissipatrice



9151E **Chaise pivotante de travail Basic 2 ESD**

- dossier à contact permanent
- avec roulettes conductrices avec frein de sécurité pour des sols lisses
- hauteur du siège : 470-610 mm, dossier : 430 mm



9151E.Plus **Chaise pivotante de travail Basic 2 ESD PLUS**

- dossier à contact permanent
- roulettes conductrices avec frein de sécurité pour des sols lisses
- hauteur du siège : 470-610 mm, dossier : 430 mm

Modèle avec coque extérieure du dossier dissipatrice



9155E **Chaise pivotante de travail Basic 2 ESD**

- dossier à contact permanent avec réglage de l'inclinaison de siège
- roulettes conductrices avec frein de sécurité pour des sols lisses
- hauteur du siège : 470-610 mm, dossier : 530 mm

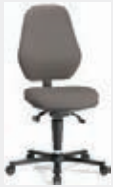

9155E.Plus **Chaise pivotante de travail Basic 2 ESD PLUS**

- dossier à contact permanent avec réglage de l'inclinaison de siège
- roulettes conductrices avec frein de sécurité pour des sols lisses
- hauteur du siège : 470-610 mm, dossier : 530 mm

Modèle avec coque extérieure du dossier dissipatrice



9158E **Chaise pivotante de travail Basic 2 ESD**

- dossier avec mécanisme synchrone avec régulation du poids
- avec roulettes conductrices avec frein de sécurité pour des sols lisses
- hauteur du siège : 490-630 mm, dossier : 530 mm

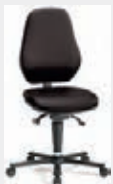

9158E.Plus **Chaise pivotante de travail Basic 2 ESD PLUS**

- dossier avec mécanisme synchrone avec régulation du poids
- roulettes conductrices avec frein de sécurité pour des sols lisses
- hauteur du siège : 490-630 mm, dossier : 530 mm

Modèle avec coque extérieure du dossier dissipatrice

dpvlink 16821

Article
Type



9152E **Chaise pivotante de travail Basic 3 ESD**

- dossier à contact permanent
- repose-pieds et patins conducteurs
- hauteur du siège : 620-870 mm, dossier : 430 mm



9152E.Plus **Chaise pivotante de travail Basic 3 ESD PLUS**

- dossier à contact permanent
- repose-pieds et patins conducteurs
- hauteur du siège : 620-870 mm, dossier : 430 mm

Modèle avec coque extérieure du dossier dissipatrice



9156E **Chaise pivotante de travail Basic 3 ESD**

- dossier à contact permanent avec réglage de l'inclinaison du siège
- repose-pieds et patins conducteurs
- hauteur du siège : 620-870 mm, dossier : 530 mm



9156E.Plus **Chaise pivotante de travail Basic 3 ESD PLUS**

- dossier avec réglage de l'inclinaison du siège
- repose-pieds et patins conducteurs
- hauteur du siège : 620-870 mm, dossier : 530 mm

Modèle avec coque extérieure du dossier dissipatrice



9159E **Chaise pivotante de travail Basic 3 ESD**

- dossier avec mécanisme synchrone avec régulation du poids
- repose-pieds et patins conducteurs
- hauteur du siège : 640-890 mm, dossier : 530 mm



9159E.Plus **Chaise pivotante de travail Basic 3 ESD PLUS**

- dossier avec mécanisme synchrone avec régulation du poids
- repose-pieds et patins conducteurs
- hauteur du siège : 640-890 mm, dossier : 530 mm

Modèle avec coque extérieure du dossier dissipatrice

Accoudoirs ESD pour chaises BASIC / SINTEC



dpvlink 9776

Article
Type



9353E **Accoudoirs multifonctionnels ESD** appropriés pour des chaises bimos ESD Basic et Sintec



Chaise pivotante Salles blanches Basic ESD



Matériau et modèle :

Le piètement en aluminium moulé sous pression est poli et équipé avec des roulettes ou des patins conducteurs pour des sols durs. Le revêtement noir en cuir synthétique est également conducteur, résistant à la traction et résistant et antidérapant et assure un maintien ferme dans le cas d'un revêtement lisse pour des salles blanches.

Couleur : gris clair / revêtement Skai ESD noir, piètement poli

- DIN EN 61340-5-1
- classe de salle blanche 1 selon US Fed. Std. 209E
- classe de salle blanche 3 selon EN ISO 14644-1

dpvlink 13413

Article
Type



9140-2571 **bimos ESD salles blanches Basic 2**

avec dossier à contact permanent, hauteur : 430 mm, réglage de la hauteur du siège : 470-610 mm, avec roulettes conductrices avec frein de sécurité, couleur : gris clair / revêtement Skai ESD noir



9141-2571 **bimos ESD salles blanches Basic 3**

avec dossier à contact permanent, hauteur : 430 mm, réglage de la hauteur du siège : 620-870 mm, avec repose-pieds/patins conducteurs, couleur : gris clair / revêtement Skai ESD noir



9142-2571 **bimos ESD salles blanches Basic 2**

avec dossier à contact permanent, hauteur : 530 mm, réglage de la hauteur du siège : 470-610 mm, avec roulettes conductrices avec frein de sécurité, couleur : gris clair / revêtement Skai ESD noir



9143-2571 **bimos ESD salles blanches Basic 3**

avec dossier à contact permanent, hauteur : 530 mm, réglage de la hauteur du siège : 630-890 mm, avec repose-pieds/patins conducteurs, couleur : gris clair / revêtement Skai ESD noir

dpvlink 13413

Article
Type



9145-2571 **bimos ESD salles blanches Basic 2**

Chaise pivotante avec mécanisme synchrone, dossier: 530 mm, réglage de la hauteur du siège: 490-630 mm, avec roulettes conductrices avec frein de sécurité, couleur: gris clair / revêtement Skai ESD noir



9146-2571 **bimos ESD salles blanches Basic 3**

avec mécanisme synchrone, dossier : 530 mm, réglage de la hauteur du siège : 660-910 mm, avec repose-pieds/patins conducteurs, couleur : gris clair / revêtement Skai ESD noir



9890-238 **Accoudoirs en anneau pour des chaises bimos Salles blanches Basic**

couleur: gris clair

Chaise pivotante Salles blanches Plus ESD



Matériau et modèle :

La chaise pivotante Salles blanches Plus est équipée d'une coque d'assis et de dossier en acier étanche et assure la meilleure protection contre les particules. Les pièces métalliques et les pièces en plastiques sont conductrices. Les chaises sont de couleur grise clair. Le revêtement noir en cuir synthétique est également conducteur et antidérapant et assure un maintien ferme dans le cas d'un revêtement lisse pour des salles blanches.

Couleur : gris clair / revêtement Skai ESD noir, piètement poli

- DIN EN 61340-5-1
- classe de salle blanche 1 selon US Fed. Std. 209E
- classe de salle blanche 3 selon EN ISO 14644-1

dpvlink 13423

Article
Type



9161-2571 **bimos ESD Salles blanches Plus 2**
Chaise pivotante à contact permanent, dossier: 500 mm, réglage de la hauteur du siège: 440-565 mm, avec roulettes conductrices avec frein de sécurité, couleur: gris clair / revêtement Skai ESD noir



9181-2571 **bimos ESD Salles blanches Plus 2**
Chaise pivotante à contact permanent, dossier: 380 mm, réglage de la hauteur du siège: 440-565 mm, avec roulettes conductrices avec frein de sécurité, couleur: gris clair / revêtement Skai ESD noir



9183-2571 **bimos ESD Salles blanches Plus 2**
Chaise pivotante à contact permanent, dossier: 380 mm, réglage de la hauteur du siège: 630-890 mm, avec repose-pieds/patins conducteurs, couleur: gris clair / revêtement Skai ESD noir



9487-238 **Accoudoirs en anneau pour bimos Salles blanches Plus**
modèle à contact permanent, gris clair

Tabourets / assis-debout

Tabouret bimos ESD salles blanches



Matériau et modèle :

Le piètement en aluminium moulé sous pression est poli et équipé des roulettes ou des patins conducteurs pour des sols durs. Le revêtement noir en cuir synthétique est également conducteur et antidérapant.

Classe de salle blanche 4 selon EN ISO 14644-1

Conformément à la norme ESD DIN EN 61340-5-1 

dpvlink 13439

Article Type



- 9467R-2571 **Tabouret bimos ESD salles blanches 1**
Réglage de la hauteur du siège 460-630 mm, patins conducteurs, piètement poli, couleur: gris clair / revêtement Skai ESD noir
- 9468R-2571 **Tabouret bimos ESD salles blanches 2**
Réglage de la hauteur du siège 460-630 mm, avec roulettes conductrices avec frein de sécurité, piètement poli, couleur: gris clair / revêtement Skai ESD noir
- 9469R-2571 **Tabouret bimos ESD salles blanches 3**
Réglage de la hauteur du siège 570-850 mm, patins conducteurs et repose-pied, piètement poli, couleur: gris clair / revêtement Skai ESD noir

Tabouret ESD



Tabouret ESD avec réglage confortable de la hauteur du siège par anneau de réglage et revêtement conducteur.

Conformément à la norme ESD
DIN EN 61340-5-1 

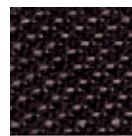

-9801 schwarz

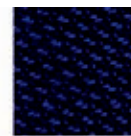

-9802 blau



-9803 rot

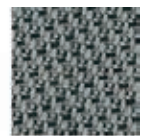

-9811 grau

dpvlink 9760

Article Type



- 9467E **Tabouret ESD 1, chaise pivotante de travail**
avec patins conducteurs, anneau de réglage, hauteur du siège : 460-630 mm, revêtement : tissu Duotec ESD
-9801 noir, -9802 bleu, -9803 rouge, -9811 gris
- 9467E-2571 **Tabouret ESD 1, chaise pivotante de travail**
avec patins conducteurs, anneau de réglage, hauteur du siège : 460-630 mm, revêtement : cuir synthétique Skai ESD, noir
- 9468E **Tabouret ESD 2, chaise pivotante de travail**
avec roulettes conductrices pour des sols durs, anneau de réglage, hauteur du siège : 460-630 mm, revêtement : tissu Duotec ESD
-9801 noir, -9802 bleu, -9803 rouge, -9811 gris
- 9468E-2571 **Tabouret ESD 2, chaise pivotante de travail**
avec roulettes conductrices pour des sols durs, anneau de réglage, hauteur du siège : 460-630 mm, revêtement : cuir synthétique Skai ESD, noir
- 9469E **Tabouret ESD 3, chaise pivotante de travail**
avec patins conducteurs et repose-pied, anneau de réglage, hauteur du siège : 570-850 mm, revêtement : tissu Duotec ESD
-9801 noir, -9802 bleu, -9803 rouge, -9811 gris
- 9469E-2571 **Tabouret ESD 3, chaise pivotante de travail**
avec patins conducteurs et repose-pied, anneau de réglage, hauteur du siège : 570-850 mm, revêtement : cuir synthétique Skai ESD, noir



Tabouret LABSIT

bimos



Tabouret pivotant ESD avec réglable confortable de la hauteur de siège par anneau de réglage et revêtement conducteur

Classe de salle blanche 3 selon ISO 14644-1

Conformément à la norme ESD
DIN EN 61340-5-1

dpvlink 22916

Article Type

9127E-2000

Tabouret ESD Labsit

Hauteur de siège réglable 450 - 650 mm, anneau de réglage, avec roulettes conductrices freinées, piètement poli
Revêtement : mousse intégrale ESD noire



Tabouret / Assis-debout ESD Flex

bimos



Assis-debout ESD Flex, réglage de la hauteur du siège par vérin à gaz de sécurité de 510 à 780 mm, siège avec rembourrage en mousse intégrale noire.

Conformément à la norme ESD DIN EN 61340-5-1

dpvlink 21049

Article Type

9408E-2000

Tabouret bimos ESD Flex 1

- réglage de la hauteur du siège 450 - 650 mm
- avec roulettes conductrices
- piètement poli
- couleur : noire
- revêtement mousse Soft Touch en PU

9409E-2000

Assis-debout bimos ESD Flex 2

- réglage de la hauteur du siège 510 - 780 mm
- avec patins conducteurs
- piètement poli
- couleur : noire
- revêtement mousse Soft Touch en PU

9419E-2000

Assis-debout bimos ESD Flex 3

- réglage de la hauteur du siège 510 - 780 mm
- avec patins conducteurs et repose-pieds
- piètement poli
- couleur : noire
- revêtement mousse Soft Touch en PU



Assis-debout ESD avec piètement plat

bimos



Assis-debout ESD avec piètement plat et stable, réglage de la hauteur du siège par vérin Safelift allant de 650 à 850 mm, réglage de l'inclinaison de 10° vers l'avant, surface d'assise pivotante sur 360° en mousse intégrale conductrice avec poignée de transport intégrée. Pièces métallique revêtues de résine époxydique, couleur: noir

Conformément à la norme ESD
DIN EN 61340-5-1

dpvlink 9758

Article Type

9454E-2000

Assis-debout ESD avec piètement plat

avec réglage de la hauteur du siège Safelift 650-850 mm



Assis-debout ESD Fin

bimos



Assis-debout ESD Fin avec piètement plat et stable, réglage de la hauteur du siège par vérin Safelift allant de 650 à 850 mm, colonne pour une position de travail idéale et un soutien ergonomique incliné de 4° vers l'avant, siège confortable extra large (pivotant de 20°) avec des poignées intégrées, rembourrage en mousse intégrale noire.

Conformément à la norme ESD
DIN EN 61340-5-1

dpvlink 17230

Article Type

9144E

Assis-debout ESD Fin

avec réglage de la hauteur du siège Safelift 620-850 mm



Assis-debout ESD Labster

bimos



Assis-debout ESD Labster, réglage de la hauteur du siège par vérin Safelift allant de 650 à 850 mm, siège avec rembourrage en mousse intégrale, noir.

Conformément à la norme ESD
DIN EN 61340-5-1

dpvlink 17232

Article Type

9106E-2000

Assis-debout ESD Labster (piètement pendule)

piètement pendule innovateur (partie supérieure complète inclinable de jusqu'à 7°), réglage de la hauteur du siège par vérin Safelift 650-850 mm

9106E-2000-521

Assis-debout ESD Labster (piètement à branches)

piètement à branches avec patins ESD, réglage de la hauteur du siège par vérin Safelift 650-850 mm



Autres chaises pivotantes

Chaise pivotante BUSINESS-CHAIR



La chaise pivotante type Business Chair a un rembourrage en mousse assurant un très bon confort d'assise ergonomique.

- piètement à 5 branches en aluminium chromé avec 5 roulettes souples et conductrices
- vérin de sécurité, hauteur du siège 450 - 590 mm
- réglage du siège et du dossier dynamique selon les besoins individuels
- revêtement de rembourrage durable et conducteur pour assise et dossier, couleur noire
- roulettes souples avec freinage en fonction de la charge
- coque du dossier en plastique conducteur

Conformément à la norme ESD DIN EN 61340-5-1

dpvlink 17646

Article Type

1700.BS.S

Chaise pivotante BUSINESS-CHAIR, couleur noire

avec accoudoirs, hauteur du siège 450 - 590 mm



Chaise pivotante ERGO-CHAIR



La chaise pivotante type Ergo Chair a un rembourrage en mousse assurant un très bon confort d'assise ergonomique.

- piètement à 5 branches avec 5 roulettes souples et conductrices / 5 patins conducteurs
- vérin de sécurité, hauteur du siège 430 - 600 mm et 570 - 850 mm
- inclinaison du siège et hauteur du dossier réglables
- réglage du siège et du dossier dynamique selon les besoins individuels
- coque du dossier en plastique conducteur

Conformément à la norme ESD DIN EN 61340-5-1

dpvlink 21203



Article	Type
1700.ERG.S	Chaise pivotante ERGO-CHAIR, couleur noire Revêtement : tissu, hauteur du siège 430 - 600 mm 5 roulettes souples et conductrices
1700.ERG.K	Chaise pivotante ERGO-CHAIR, couleur noire Revêtement : cuir synthétique, hauteur du siège 430 - 600 mm 5 roulettes souples et conductrices
1700.ERG.ST	Chaise pivotante ERGO-CHAIR, couleur grise Revêtement : SUPERTEC, hauteur du siège 430 - 600 mm 5 roulettes souples et conductrices
1710.ERG.S	Chaise pivotante ERGO-CHAIR, couleur noire Revêtement : tissu, hauteur du siège 570 - 850 mm 5 patins conducteurs, repose-pied (réglable en continu)
1710.ERG.K	Chaise pivotante ERGO-CHAIR, couleur noire Revêtement : cuir synthétique, hauteur du siège 570 - 850 mm 5 patins conducteurs, repose-pied (réglable en continu)
1710.ERG.ST	Chaise pivotante ERGO-CHAIR, couleur grise Revêtement : SUPERTEC, hauteur du siège 570 - 850 mm 5 patins conducteurs, repose-pied (réglable en continu)

Chaise pivotante COMFORT-CHAIR



La chaise pivotante type Comfort Chair a un rembourrage en mousse assurant un très bon confort d'assise ergonomique.

- piètement à 5 branches avec 5 roulettes souples et conductrices
- vérin de sécurité, hauteur du siège 430 - 570 mm et 670 - 810 mm
- réglage du siège et du dossier dynamique selon les besoins individuels
- revêtements de rembourrage durables
- coque du dossier en plastique conducteur

Conformément à la norme ESD DIN EN 61340-5-1

dpvlink 3753



Article	Type
1700.KS.B	Chaise pivotante COMFORT-CHAIR, couleur: bleu sans accoudoirs, hauteur du siège 430 - 570 mm
1700.KS.D	Chaise pivotante COMFORT-CHAIR, couleur: grise sans accoudoirs, hauteur du siège 430 - 570 mm
1700.KS.S	Chaise pivotante COMFORT-CHAIR, couleur: noire sans accoudoirs, hauteur de siège 430 - 570 mm
1710.KS.B	Chaise pivotante COMFORT-CHAIR, couleur: bleu avec 5 patins conducteurs, repose-pied circulaire en acier, hauteur du siège 670 - 810 mm
1710.KS.D	Chaise pivotante COMFORT-CHAIR, couleur: grise avec 5 patins conducteurs, repose-pied circulaire en acier, hauteur du siège 670 - 810 mm
1710.KS.S	Chaise pivotante COMFORT-CHAIR, couleur noire avec 5 patins conducteurs, repose-pieds circulaire en acier, hauteur du siège 670 - 810 mm

Accessoires COMFORT-CHAIR / ECONOMY / ECONOMY PLUS



dpvlink 3760



Article
Type

1700.XS **Accoudoirs**
pour COMFORT / ECONOMY / ECONOMY PLUS
avec accoudoirs en PU volume conducteur

1700.KS.13 **Roulettes dures**
pour COMFORT / COMFORT PLUS / ECONOMY / ECONOMY PLUS
roulettes dures (pour moquettes)
set= 5 pièces

Chaise pivotante COMFORT-PLUS-CHAIR



La chaise pivotante type Comfort Chair Plus a un rembourrage en mousse assurant un très bon confort d'assise ergonomique.

- piètement à 5 branches
- vérin de sécurité
- hauteur du dossier réglable
- hauteur, profondeur et inclinaison du siège réglables
- mécanisme synchrone assure une assise active et dynamique
- réglage du siège et du dossier dynamique selon les besoins individuels
- revêtement noir durable et conducteur
- coque du dossier en plastique conducteur
- logo ESD
- roulettes souple auto-freinées sous charge

Conformément à la norme ESD DIN EN 61340-5-1 

dpvlink 17648



Article	Type
1700.KSP.S	Chaise pivotante COMFORT-PLUS-CHAIR, noire sans accoudoirs, hauteur du siège 430 - 540 mm, avec roulettes souples conductrices
1700.KSP.ST	Chaise pivotante COMFORT-PLUS-CHAIR, couleur grise sans accoudoirs, hauteur du siège 430 - 540 mm, avec 5 roulettes conductrices et souples tissu : Supertec
1700.KSP.B	Chaise pivotante COMFORT-PLUS-CHAIR, couleur bleu foncé sans accoudoirs, hauteur d'assise 430 - 540 mm, avec 5 roulettes conductrices, souples
1710.KSP.S	Chaise pivotante COMFORT-PLUS-CHAIR, noire sans accoudoirs, hauteur du siège 610 - 850 mm, avec 5 patins conducteurs, repose-pieds circulaire chromé
1710.KSP.ST	Chaise pivotante COMFORT-PLUS-CHAIR, couleur grise sans accoudoirs, hauteur du siège 610 - 850 mm, avec 5 patins conducteurs, repose-pieds chromé, tissu : Supertec
1710.KSP.B	Chaise pivotante COMFORT-PLUS-CHAIR, couleur bleu foncé sans accoudoirs, hauteur d'assise 610 - 850 mm, avec 5 patins conducteurs, repose-pieds chromé
1700.KSP.S.620	Chaise pivotante COMFORT-PLUS-CHAIR, couleur noire sans accoudoirs, hauteur d'assise 470 - 620 mm, avec 2 roulettes conductrices, souples
1700.KSP.ST.620	Chaise pivotante COMFORT-PLUS-CHAIR, couleur grise sans accoudoirs, hauteur d'assise 470 - 620 mm, avec 5 roulettes conductrices, souples tissu : Supertec
1700.KSP.B.620	Chaise pivotante COMFORT-PLUS-CHAIR, couleur bleu foncé sans accoudoirs, hauteur d'assise 470 - 620 mm, avec 5 roulettes conductrices, souples

Accessoires COMFORT-PLUS CHAIR

dpvlink 17651



Article
Type
1700.xs.ksp **Accoudoirs**
pour COMFORT-PLUS CHAIR
avec accoudoirs en PU dissipateur

Chaise pivotante ECONOMY CHAIR PISA II



Chaise pivotante confortable avec revêtement ESD durable.

- Modèle simple
- réglage et blocage mécanique de l'inclinaison du dossier
- Réglage de la hauteur par vérin de sécurité
- roulettes souples auto-freinées sous charge
- Accoudoirs appropriés : **1700.XS**

Conformément à la norme ESD DIN EN 61340-5-1 

dpvlink 2391



Article	Type
1700.ES.D	Chaise pivotante ECONOMY CHAIR PISA II, grise sans accoudoirs, hauteur du siège 400 - 520 mm
1700.ES.B	Chaise pivotante ECONOMY CHAIR PISA II, bleu sans accoudoirs, hauteur du siège 400 - 520 mm
1710.ES.D	Chaise pivotante ECONOMY CHAIR PISA II, grise avec 5 patins conducteurs, repose-pied circulaire en acier, hauteur du siège 640 - 760 mm
1710.ES.B	Chaise pivotante ECONOMY CHAIR PISA II, bleu avec 5 patins conducteurs, repose-pied circulaire en acier, hauteur du siège 640 - 760 mm

Accessoires COMFORT-CHAIR / ECONOMY / ECONOMY PLUS

dpvlink 3760



1700.XS **Accoudoirs**
pour COMFORT / ECONOMY / ECONOMY PLUS
avec accoudoirs en PU volume conducteur

1700.KS.13 **Roulettes dures**
pour COMFORT / COMFORT PLUS / ECONOMY / ECONOMY PLUS
roulettes dures (pour moquettes)
set= 5 pièces

Chaise pivotante ECONOMY PLUS CHAIR 



La chaise pivotante type Economy Chair Plus a un rembourrage en mousse et une dossier élevé avec cavité pour la colonne vertébrale assurant un très bon confort d'assise ergonomique

- piètement à 5 branches, vérin de sécurité, hauteur du siège réglable
- dossier dynamique élevé avec cavité pour la colonne vertébrale, réglable selon les besoins individuels
- mécanisme synchrone assure une assise active et dynamique
- revêtement noir durable et conducteur
- coque du dossier en plastique conducteur
- logo ESD
- dépendant du modèle: roulettes souples auto-freinées sous charge ou patins
- accoudoirs appropriés: **1700.XS**

Conformément à la norme ESD DIN EN 61340-5-1 

dpvlink 17653

Article Type

1700.ESP.S **Chaise pivotante ECONOMY PLUS CHAIR, noire** sans accoudoirs, hauteur du siège 430 - 540 mm, avec roulettes souples conductrices

1710.ESP.S **Chaise pivotante ECONOMY PLUS CHAIR, noire** sans accoudoirs, hauteur du siège 670 - 800, avec patins conducteurs, repose-pied circulaire chromé



Accessoires COMFORT-CHAIR / ECONOMY / ECONOMY PLUS 

dpvlink 3760

Article Type

1700.XS **Accoudoirs** pour COMFORT / ECONOMY / ECONOMY PLUS avec accoudoirs en PU volume conducteur



1700.KS.13 **Roulettes dures** pour COMFORT / COMFORT PLUS / ECONOMY / ECONOMY PLUS roulettes dures (pour moquettes) set= 5 pièces



Assis-debout en vinyle 



- Assis-debout dissipateur et réglable en hauteur
- revêtement en vinyle durable et conducteur
 - hauteur du siège réglable de 540 à 800 mm
 - plaque de base chromée avec des picots antidérapants
 - inclinaison de l'assise en continue
 - mouvement de rotation de l'assise de 360° assure un bon contact physique
 - marqué avec logo ESD sur le dossier

Conformément à la norme ESD DIN EN 61340-5-1 

dpvlink 19750

Article Type

1700.S.V **Assis-debout en vinyle**



Chaise pivotante INDUSTRIAL PU-CHAIR 



La chaise pivotante type **Industrial PU** a un confort d'assise très ergonomique et assure une dissipation fiable et sûre des charges des personnes au sol ou tapis de sol dissipateur.

- piètement à 5 branches avec 5 roulettes souples dissipatrices
- vérin de sécurité, hauteur du siège 380 - 510 mm et 540 - 800 mm
- réglage synchrone du siège et du dossier
- siège et dossier en mousse intégrale en PU conducteur
- mousse intégrale en PU facile à nettoyer
- marqué avec logo ESD

Conformément à la norme ESD DIN EN 61340-5-1 

dpvlink 8411

Article Type

1700.PU **Chaise pivotante INDUSTRIAL PU-CHAIR** sans accoudoirs, hauteur du siège 380 - 510 mm

1710.PU **Chaise pivotante INDUSTRIAL PU-CHAIR** avec 5 patins conducteurs, repose-pied circulaire en acier, hauteur du siège 540 - 800 mm



Accessoires INDUSTRIAL PU-CHAIR 

dpvlink 8414

Article Type

1700.XS.PU **Accoudoirs pour INDUSTRIAL PU-CHAIR** avec accoudoirs dissipateurs en PU y compris plaque de fixation



Vinyl Chair 



La chaise pivotante du type **Vinyl Chair** est très confortable et ergonomique et peut dissiper les charges de la personne de manière fiable et sûre au revêtement de sol conducteur ou au tapis de sol.

- piètement à 5 branches en aluminium chromé avec 5 roulettes souples et conductrices
- vérin de sécurité, hauteur du siège 510 - 640 mm
- revêtement en vinyle durable et conducteur pour assise et dossier
- roulettes souples avec freinage en fonction de la charge
- marqué avec logo ESD sur le dossier
- pour des zones de protection propres

Conformément à la norme ESD DIN EN 61340-5-1 

dpvlink 19746

Article Type

1700.VS **Vinyl Chair** sans accoudoirs, hauteur du siège 510 - 640 mm





Assis-debout dissipateur



Assis-debout dissipateur; tube stable et dissipateur avec patins antidérapants; noir; réglage de la hauteur du siège blocable; réglage de l'inclinaison d'assise de 15°; surface d'assise durable en mousse intégrale de PU; rotation de l'assise de 16° assure un bon contact physique; testé GS.

Conformément à la norme ESD
DIN EN 61340-5-1

dpvlink 10188

Article	Type
1700.S	Assis-debout dissipateur



Repose-pieds et marchepieds

Repose-pied



Repose-pied dissipateur, réglable
Couleur: noire
Dimensions: 450 x 350 mm

- soutient un confort d'assise ergonomique
- construction métallique stable
- revêtement dissipateur, antidérapant
- réglage de la hauteur et de l'inclinaison
- y compris câble de mise à la terre BP 10 mm/BA
- correspond à la norme DIN 4556

Conformément à la norme ESD DIN EN 61340-5-1

dpvlink 4093

Article	Type
1740.001	Repose-pied ESD, y compris câble de mise à la terre



Repose-pieds

NEU



Repose-pieds dissipateur en métal, réglable
dimensions : 550 x 385 x 445 mm

- soutient un confort d'assise ergonomique
- construction métallique stable
- revêtement dissipateur, antidérapant
- réglage de la hauteur et de l'inclinaison
- y compris câble de mise à la terre BP 10 mm/BA
- support de pied en plaque ondulée aluminium

Conformément à la norme ESD DIN EN 61340-5-1

dpvlink 26106

Article	Type
1740.MS	Repose-pieds ESD, réglable en hauteur



Repose-pied avec réglage de la hauteur par vérin



Repose-pied ESD, hauteur réglable 100-340 mm, inclinaison réglable 8°-25°, avec patins conducteurs, réglage de la hauteur Safelift, réglable confortablement en position assise. Pièces métalliques revêtues de résine époxydique, couleur: noire.

dpvlink 9774

Article	Type
9455E-217	Repose-pied avec réglage de la hauteur par vérin Hauteur: 100-340 mm, inclinaison réglable: 8°-25°



Repose-pied



Repose-pied dissipateur avec rouleur, autonome, couleur: noire
dimensions: 500 x 370 x 100 mm

- La particularité est le rouleur intégré pour le massage des pieds qui stimule la circulation sanguine en position assise

- surface cannelée. Des bouchons en caoutchouc antidérapants assurent une bonne stabilité
- en polystyrène

dpvlink 17281

Article	Type
JT-2ESD	Repose-pied ESD



Repose-pied sol



Repose-pied dissipateur, autonome, dimensions: 550 x 350 x 100 mm, angle d'inclinaison 5-30°

- bouchons en caoutchouc antidérapants à la partie inférieure assurent une bonne stabilité

dpvlink 18564

Article	Type
860.94749	Repose-pied sol ESD



Repose-pied sol, hauteur réglable



Repose-pied dissipateur, hauteur réglable, autonome, dimensions: 550 x 350 x 90-280 mm, angle d'inclinaison 5-30°

- bouchons en caoutchouc antidérapants à la partie inférieure assurent une bonne stabilité

dpvlink 18566

Article	Type
860.13749	Repose-pied sol, hauteur réglable, ESD



Repose-pied sol, avec ressort pneumatique, ESD



Repose-pied dissipateur avec ressort pneumatique, autonome, dimensions: 550 x 350 x 90-260 mm, angle d'inclinaison 5-30°

- bouchons en caoutchouc antidérapants à la partie inférieure assurent une bonne stabilité

dpvlink 18568

Article	Type
860.22449	Repose-pied sol, avec ressort pneumatique, ESD



Marchepieds conducteurs



Conformément à la norme ESD DIN EN 61340-5-1

dpvlink 26653

Article	H [mm]	Ø	Matériau	Capacité de charge maximale
1751.415	410	283-343 mm	polypropylène	150 kg
1750.410	400	280-330 mm	polypropylène / métal	150 kg



Systemes de table ESD

TRESTON



Pour un meilleur environnement de travail. Développé pour l'être humain.

TRESTON est l'un des leaders mondiaux pour la conception des mobiliers techniques et des postes de travail industriels.

L'approche ergonomique du poste de travail est basée sur la place de l'opérateur et sa gestuelle dans son environnement. C'est pourquoi les priorités résident dans l'ergonomie, la fonctionnalité et l'efficacité. Les quatre piliers de nos activités sont l'adaptation à la clientèle, la fiabilité, la qualité élevée et la continuité.

Particulièrement dans l'industrie électronique des travaux sont souvent exécutés dans un domaine ESD à être protégé contre les charges électroniques.

TRESTON a une longue expérience de développement, de production et de livraison des installations ESD. Toutes les installations de place de travail sont disponibles avec revêtement antistatique.

Les produits sont certifiés selon IEC-61340-5-1.



Conçu sur mesure en fonction de vos besoins

Le domaine d'utilisation d'un poste de travail détermine les exigences de base et les accessoires nécessaires. Les besoins et exigences peuvent varier d'un collaborateur à l'autre. Il est important de l'en tenir en compte.

Le designer 3D dans notre boutique en ligne vous aide à l'installer facilement. Vous pouvez composer votre table souhaité très simplement avec peu de clics et nous vous présentons une offre adaptée à votre table personnelle.

Car si un poste de travail est adapté aux besoins spéciaux du collaborateur, le processus de production pourra être effectué sans délai avec précision et confort.



Postes de travail ergonomiques

Un flux des matériaux efficace et sans difficulté est l'avantage principal de notre postes de travail pour l'industrie de montage. Les processus et les procédures de production peuvent se modifier à tout moment et les besoins ergonomiques varient d'une personne à l'autre.

Notre réponse sont des solutions de produits modulaires qui permettent une réaction vite et agile à chaque nouvelle situation assurant ainsi la production continue.

Grâce à notre gamme d'accessoires versatile il est possible d'adapter les postes de travail à presque tous les besoins individuels. Un département de design et une longue expérience permettent l'adaptation sur mesure de chaque solution individuelle.

Notre gamme comprend par exemple des postes de travail protégés contre les décharges électrostatiques pour l'industrie électronique. Ils sont aussi idéaux pour la mécanique de précision et l'ingénierie.



Solutions individuelles - configurer en ligne
 Configurateur Planificateur de poste de travail 3D
 Treston

Série TP / TPH



Tables universelles pour des travaux de montage, polyvalentes et flexibles. Le système modulaire permet des adaptations rapides aux modifications dans le processus de fabrication.

Construction:

Châssis en profils en acier revêtus de poudre selon RAL 7035. Plateau de table 26 mm: panneau de particule revêtu de stratifié antistatique.

Conformément à la norme ESD DIN EN 61340-5-1 

Table de base TP  

Réglage de la hauteur par vis à six pans 650...900 mm. Capacité de charge 300 kg.



dpvlink 1437		Article	Dimensions du panneau	QR
Table de base TP				
TP-507ESD	500 x 700 mm			
TP-510ESD	500 x 1000 mm			
TP-515ESD	500 x 1500 mm			
TP-710ESD	700 x 1000 mm			
TP-712ESD	700 x 1200 mm			
TP-715ESD	700 x 1500 mm			
TP-718ESD	700 x 1800 mm			
TP-915ESD	900 x 1500 mm			
TP-918ESD	900 x 1800 mm			

Extension d'angle TP  

Réglage de la hauteur par vis à six pans 650 à 900 mm. Capacité de charge 150 kg.



dpvlink 26004		Article	Dimensions du panneau	QR
Extension d'angle TP				
TP-510-KESD	500 x 1000 x 650 -gris clair 900			
TP-712-KESD	700 x 1200 x 650 -gris clair 900			

Table de base TPH avec tablette auxiliaire  

Construction comme TP, mais avec tablette auxiliaire supplémentaire, profondeur 310 mm. Hauteur de la tablette réglable 1080...1550 mm.

Accessoires: tablette métallique, rail porte-bacs, construction supplémentaire, tablette auxiliaire supplémentaire, panneau perforé, canal d'installation, bras articulé, éclairage.



dpvlink 1455		Article	Dimensions du panneau	QR
Table de base TPH avec tablette auxiliaire				
TPH-712ESD	700 x 1200 mm			
TPH-715ESD	700 x 1500 mm			
TPH-718ESD	700 x 1800 mm			
TPH-915ESD	900 x 1500 mm			
TPH-918ESD	900 x 1800 mm			

Chariot SAP  

Construction comme TP, mais avec 4 roulettes pivotantes Ø 100 mm, dont 2 conductrices et 2 avec frein. Plaque inférieure doit être commandée séparément. Capacité de charge env. 150 kg.



dpvlink 1474		Article	Dimensions du panneau	QR
Chariot SAP				
SAP-507ESD	500 x 700 mm			
SAP-710ESD	700 x 1000 mm			
SAP-715ESD	700 x 1500 mm			

Plaque inférieure AT  

Plaque inférieure pour chariot SAP



dpvlink 1480		Article	Dimensions du panneau	QR
Plaque inférieure AT				
AT-507ESD	500 x 700 mm			
AT-710ESD	700 x 1000 mm			

Construction supplémentaire KT pour série TPH  

Pour l'installation d'éclairage et des outils.

Si les deux doivent être montés, il faudra un rail profilé en C SPR 150/180 additionnel. (Un rail profilé en C est inclus dans la livraison de la construction supplémentaire KT.)

Longueur 1200 mm appropriée pour TPH-712 ESD

Longueur 1500 mm appropriée pour TPH-715/915 ESD

Longueur 1800 mm appropriée pour TPH-718/918 ESD



dpvlink 1495		Article	L [mm]	QR
Construction supplémentaire KT pour série TPH				
KT-120	1200			
KT-150	1500			
KT-180	1800			
SPR-120	1200			
SPR-150	1500			
SPR-180	1800			

Tablette auxiliaire SH pour série TPH  

Tablette auxiliaire supplémentaire, 26 mm stratifié antistatique.

Longueur 1200 mm appropriée pour TPH-712 ESD

Longueur 1500 mm appropriée pour TPH-715/915 ESD

Longueur 1800 mm appropriée pour TPH-718/918 ESD



dpvlink 1503			Article	L [mm]	P [mm]	QR
Tablette auxiliaire SH pour série TPH						
SH-120ESD	1200 mm	310 mm				
SH-150ESD	1500 mm	310 mm				
SH-180ESD	1800 mm	310 mm				

Tablette métallique TH pour série TPH  

Pour bacs à bec et bacs distributeurs. Inclination et hauteur réglables. En acier avec revêtement de poudre dissipateur. Capacité de charge 30 kg.

Longeur 1119 mm appropriée pour TPH-712 ESD
 Longeur 1419 mm appropriée pour TPH-715/715 ESD
 Longeur 1719 mm appropriée pour TPH-718/918 ESD



dplink 1483

Article	L [mm]	P [mm]
Tablette métallique TH pour série TPH		
TH-120ESD	1119 mm	145 mm
TH-150ESD	1419 mm	145 mm
TH-180ESD	1719 mm	145 mm

Rail porte-bacs BP pour série TPH  

Pour bacs à bec et bacs distributeurs. Rail en acier avec revêtement de poudre dissipateur.



dplink 6772

Article	L [mm]
Rail porte-bacs BP pour série TPH	
BP-50ESD	525
BP-120ESD	1115
BP-150ESD	1415
BP-180ESD	1715

Panneau perforé RL pour série TPH 

Perforations de 9 x 9 mm au pas de 38 mm. Tôle d'acier. Montage mural possible. Fixation sur les tables de travail TPH avec connecteurs RK-1 (séparément disponibles).



dplink 1506

Article	Dimensions du panneau
Panneau perforé RL pour série TPH	
RL-120	1119 x 750 mm
RL-150	1419 x 750 mm
RL-180	1719 x 750 mm

Connecteurs crochets RK pour panneaux perforés RL  

Jeu de connecteurs crochets (4 pièces) pour monter des panneaux perforés aux constructions des tables de travail TPH. Convient pour des panneaux perforés RL-120, RL-150 et RL-180.



dplink 26394

Article
Connecteurs crochets RK pour panneaux perforés RL
RK-1

Bras articulé CKV  

Surface inclinable avec frein. En acier avec revêtement de poudre dissipateur. Longueur du bras 588 mm. Capacité de charge max. 15 kg. Montage au profil en C.



dplink 1510

Article	L [mm]	L [mm]
Bras articulé CKV		
CKV-400ESD	460	210

Tables de travail Concept  



Les tables de travail Concept sont conçues pour les exigences de l'industrie électronique où l'ergonomie constitue une condition essentielle. Les possibilités de réglage sont nombreuses, tous les composants s'intègrent parfaitement les uns aux autres et chaque détail a son utilité.

- ergonomique et très adaptable aux besoins de l'utilisateur
- offre une grande flexibilité de changement grâce à son design modulaire
- approprié pour des charges lourdes
- offre une large gamme d'accessoires pour répondre à tous les besoins
- surfaces et bords en stratifié gris
- épaisseur 35 mm
- conducteur

Conformément à la norme ESD DIN EN 61340-5-1 

Table complète Concept  

Réglage de la hauteur par vis à six pans 670-1120 mm. Capacité de charge 500 kg. Avec plateau antistatique 1500 x 750 mm.



dplink 19117

Article	Dimensions du châssis
Table complète Concept	
100.49037-ESD	750 x 1500 mm
100.49038-ESD	750 x 1800 mm

Table complète Concept avec réglage par manivelle  

Réglage de la hauteur 675-1125 mm. Capacité de charge 200 kg. Avec plateau antistatique 1500 x 750 mm.



dplink 19120

Article	Dimensions du châssis
Table complète Concept avec réglage par manivelle	
101.49037-ESD	750 x 1500 mm
101.49038-ESD	750 x 1800 mm

Table complète Concept à réglage électronique



Réglage de la hauteur 700-1100 mm.
Capacité de charge 400 kg. Avec plateau antistatique 1500 x 750 mm.



dpvlink 19123		QR
Article	Dimensions du châssis	
Table complète Concept à réglage électronique		
103.49037-ESD	750 x 1500 mm	
103.49038-ESD	750 x 1800 mm	

Châssis de table de travail Concept



Réglage de la hauteur par vis à six pans 670-1120 mm.
Capacité de charge 200/500 kg (sans plateau de table ESD)



dpvlink 18701		QR
Article	Dimensions du châssis	
Châssis de table de travail Concept		
100.49015-ESD	600 x 1000 mm	
100.49030-ESD	750 x 1000 mm	
100.49062-ESD	900 x 1000 mm	
100.49016-ESD	600 x 1200 mm	
100.49031-ESD	750 x 1200 mm	
100.49063-ESD	900 x 1200 mm	
100.49017-ESD	600 x 1500 mm	
100.49032-ESD	750 x 1500 mm	
100.49064-ESD	900 x 1500 mm	
100.49018-ESD	600 x 1800 mm	
100.49033-ESD	750 x 1500 mm	
100.49065-ESD	900 x 1800 mm	
100.49019-ESD	600 x 2000 mm	
100.49034-ESD	750 x 2000 mm	
100.49066-ESD	900 x 2000 mm	

Extensions Concept



(sans plateau de table ESD)



dpvlink 18749		QR
Article	Dimensions du châssis	
Extensions Concept		
112.49001-ESD	600 x 1500 mm	
112.49002-ESD	750 x 1500 mm	

Châssis d'extension d'angle (droite)



Châssis d'extension d'angle 111.49001-ESD pour table standard avec profondeur de 600 mm
Châssis d'extension d'angle 111.49002-ESD pour table standard avec profondeur de 750 mm

(sans plateau de table ESD)



dpvlink 18754		QR
Article	Dimensions du châssis	
Châssis d'extension d'angle (droite)		
111.49001-ESD	600 x 1000 mm	
111.49002-ESD	600 x 1200 mm	

Châssis de table de travail Concept avec manivelle



Réglage de la hauteur 675-1025 mm, capacité de charge 200 kg (sans plateau de table ESD)



dpvlink 18713		QR
Article	Dimensions du châssis	
101.49015-ESD	600 x 1000 mm	
101.49030-ESD	750 x 1000 mm	
101.49062-ESD	900 x 1000 mm	
101.49016-ESD	600 x 1200 mm	
101.49031-ESD	750 x 1200 mm	
101.49063-ESD	900 x 1200 mm	
101.49017-ESD	600 x 1500 mm	
101.49032-ESD	750 x 1500 mm	
101.49064-ESD	900 x 1500 mm	
101.49018-ESD	600 x 1800 mm	
101.49033-ESD	750 x 1800 mm	
101.49065-ESD	900 x 1800 mm	

Châssis de table de travail Concept à réglage électronique



Réglage de la hauteur 700-1100 mm, capacité de charge 400 kg (sans plateau de table ESD)



dpvlink 18722		QR
Article	Dimensions du châssis	
103.49015-ESD	600 x 1000 mm	
103.49030-ESD	750 x 1000 mm	
103.49062-ESD	900 x 1000 mm	
103.49016-ESD	600 x 1200 mm	
103.49031-ESD	750 x 1200 mm	
103.49063-ESD	900 x 1200 mm	
103.49017-ESD	600 x 1500 mm	
103.49032-ESD	750 x 1500 mm	
103.49064-ESD	900 x 1500 mm	
103.49033-ESD	750 x 1800 mm	
103.49065-ESD	900 x 1800 mm	
103.49019-ESD	600 x 2000 mm	
103.49034-ESD	750 x 2000 mm	
103.49066-ESD	900 x 2000 mm	

Plateaux de table pour série Concept



dpvlink 18733		QR
Article	Dimensions du panneau	
TT-10060-ESD	600 x 1000 mm	
TT-10075-ESD	750 x 1000 mm	
TT-10090-ESD	900 x 1000 mm	
TT-12060-ESD	600 x 1200 mm	
TT-12075-ESD	750 x 1200 mm	
TT-12090-ESD	900 x 1200 mm	
TT-15060-ESD	600 x 1500 mm	
TT-15075-ESD	750 x 1500 mm	
TT-15090-ESD	900 x 1500 mm	
TT-18060-ESD	600 x 1800 mm	
TT-18075-ESD	750 x 1800 mm	
TT-18090-ESD	900 x 1800 mm	
TT-20060-ESD	600 x 2000 mm	
TT-20075-ESD	750 x 2000 mm	
TT-20090-ESD	900 x 2000 mm	

Chariot Concept ESD



- réglage de hauteur par vis à six pans
- plaque de fond intégrée
- complément possible avec tablette supplémentaire ou bloc-tiroirs série 30

dpvlink 25243					QR
Article	L [mm]	P [mm]	H [mm]	Capacité	
Chariot Concept ESD					
CONT705-49	500	700	650 - 900	150 kg	

Accessoires pour tables de travail Concept

Les accessoires peuvent être monté à l'aide de cadres verticaux ou d'un module de cadres verticaux pré-établi sur les tables de travail. Les modules se composent de cadres verticaux, d'une ou plusieurs barres horizontales, d'un jeu de noix d'angle et une noix en T. Les cadres ou le module sont fixé à l'arrière de la table. **Les dimensions modulaires (M) se rapportent à la distance entre deux cadres verticaux à partir du centre de ceux-ci. Ces dimensions permet de choisir des accessoires appropriés.**



Modules de cadres verticaux



Article	Type
dpvlink 19302	

Hauteur l=996 mm / h=714 mm

- 900.49003-ESD **Module de cadres verticaux ESD, 1 x M750** pour tables de travail Concept avec une largeur de 1200 mm
- 901.49003-ESD **Module de cadres verticaux ESD, 1 x M900** pour tables de travail Concept avec une largeur de 1000 mm et 1200 mm
- 902.49003-ESD **Module de cadres verticaux ESD, 2 x M500** pour tables de travail Concept avec une largeur de 1000, 1200 mm
- 903.49003-ESD **Module de cadres verticaux ESD, 2 x M750** pour tables de travail Concept avec une largeur de 1500 mm, 1800 mm, 2000 mm
- 904.49003-ESD **Module de cadres verticaux ESD, 2x M900** pour tables de travail Concept avec une largeur de 1800 mm, 2000 mm
- 906.49003-ESD **Module de cadres verticaux ESD, 4x M500** pour tables de travail Concept avec une largeur de 2000 mm

Hauteur l=1359 mm / h=1075 mm

- 900.49001-ESD **Module de cadres verticaux ESD, 1 x M750** pour tables de travail Concept avec une largeur de 1000, 1200, 1500, 1800, 2000 mm
- 901.49001-ESD **Module de cadres verticaux ESD, 1 x M900** pour tables de travail Concept avec une largeur de 1000, 1200, 1500, 1800, 2000 mm
- 902.49001-ESD **Module de cadres verticaux ESD, 2 x M500** pour tables de travail Concept avec une largeur de 1000 mm et 1200 mm
- 903.49001-ESD **Module de cadres verticaux ESD, 2 x M750** pour tables de travail Concept avec une largeur de 1500, 1800, 2000 mm
- 904.49001-ESD **Module de cadres verticaux ESD, 2 x M900** pour tables de travail Concept avec une largeur de 1800, 2000 mm
- 905.49001-ESD **Module de cadres verticaux ESD, 3 x M500** pour tables de travail Concept avec une largeur de 1500, 1800, 2000 mm
- 906.49001-ESD **Module de cadres verticaux ESD, 4 x M500** pour tables de travail Concept avec une largeur de 2000 mm

Hauteur l=1582 mm / h=1300 mm

- 900.49002-ESD **Module de cadres verticaux ESD, 1 x M750** pour tables de travail Concept avec une largeur de 1000, 1200, 1500, 1800, 2000 mm
- 901.49002-ESD **Module de cadres verticaux ESD, 1 x M900** pour tables de travail Concept avec une largeur de 1000, 1200, 1500, 1800, 2000 mm
- 902.49002-ESD **Module de cadres verticaux ESD, 2 x M500** pour tables de travail Concept avec une largeur de 1000, 1200 mm

Article	Type
dpvlink 19302	
903.49002-ESD	Module de cadres verticaux ESD, 2 x M750 pour tables de travail Concept avec une largeur de 1500, 1800, 2000 mm
904.49002-ESD	Module de cadres verticaux ESD, 2 x M900 pour tables de travail Concept avec une largeur de 1800, 2000 mm
905.49002-ESD	Module de cadres verticaux ESD, 3 x M500 pour tables de travail Concept avec une largeur de 1500, 1800, 2000 mm
906.49002-ESD	Module de cadres verticaux ESD, 4 x M500 pour tables de travail Concept avec une largeur de 2000 mm

Cadres verticaux



Article	Type
dpvlink 18756	
860.02549-ESD	Cadre vertical 30 x 60 x 1582 mm (LxPxL)
860.14249-ESD	Cadre vertical 30 x 60 x 800 mm (LxPxL)
860.36749-ESD	Cadre vertical 30 x 60 x 996 mm (LxPxL)
860.99149-ESD	Cadre vertical 30 x 60 x 500 mm (LxPxL)
860.02449-ESD	Cadre vertical 30 x 60 x 1359 mm (LxPxL)

Barres horizontales



Article	Type
dpvlink 18784	
860.81949-ESD	Barre horizontale M500
847.40249-ESD	Barre horizontale M750
840.10449-ESD	Barre horizontale M900

Jeu de noix d'angle



Article	Type
dpvlink 18785	
848.33649-ESD	Jeu de noix d'angle

Noix en T



Article	Type
dpvlink 18786	
851.82749-ESD	Noix en T

Rails d'éclairage et d'équilibrage



A l'exception des éclairages ponctuels toutes ces lampes sont montées sur des rails d'éclairage et d'équilibrage. Les équilibreurs et les enrouleurs permet de suspendre des outils. Un enrouleur/équilibreur d'outils est monté sur le rail d'éclairage et d'équilibrage. **Les rails ont une capacité de charge de 15 kg.** Rail profilé frontal large.



Article	Type
dpvlink 18789	
918.49001-ESD	Rail 2 x M500 [1000 mm]
918.49002-ESD	Rail 2 x M500/1500 [1500 mm]
918.49003-ESD	Rail 4 x M500 [2000 mm]
918.49004-ESD	Rail M750 [750 mm]
918.49005-ESD	Rail M750/1500 [1500 mm]
918.49006-ESD	Rail 2 x M750 [1500 mm]
918.49012-ESD	Rail 3 x M750 [2250 mm]
918.49007-ESD	Rail M900 [900 mm]
918.49008-ESD	Rail 2 x M900 [1800 mm]
918.49009-ESD	Rail M900/1500 [1500 mm]
918.49010-ESD	Rail M1200 [1200 mm]
918.49011-ESD	Rail M1350 [1350 mm]

Etagères



- Capacité de charge 50 kg

dpvlink 18802



Article	Type	Dimensions du panneau
860.80449	Etagère M500 490 x 300 mm	490 x 300 mm
860.80549	Etagère M500 490 x 400 mm	490 x 400 mm
852.77049	Etagère M750 740 x 400 mm	740 x 400 mm
836.02849	Etagère M750 740 x 300 mm	740 x 300 mm
852.28349	Etagère M900 890 x 300 mm	890 x 300 mm
852.76949	Etagère M900 890 x 400 mm	890 x 400 mm

Etagères réglables

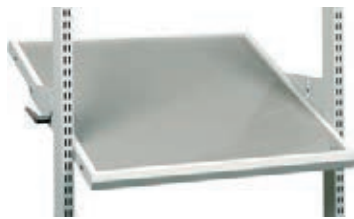

- Capacité de charge 100 kg

dpvlink 18810



Article	Type	Dimensions du panneau
920.49002	Etagère réglable M500 470 x 650 mm	470 x 650 mm
920.49001	Etagère réglable M500 470 x 505 mm	470 x 505 mm
920.49005	Etagère réglable M750 720 x 505 mm	720 x 505 mm
920.49006	Etagère réglable M750 720 x 650 mm	720 x 650 mm
920.49009	Etagère réglable M900 870 x 505 mm	870 x 505 mm
920.49010	Etagère réglable M900 870 x 650 mm	870 x 650 mm

Etagères réglables avec réglage de la profondeur en continu



- Capacité de charge 50 kg
- Réglage de la profondeur en continu

dpvlink 18819



Article	Type	Dimensions du panneau
920.49003	Etagère réglable M500	470 x 505 mm
920.49004	Etagère réglable M500	470 x 650 mm
920.49007	Etagère réglable M750	720 x 505 mm
920.49008	Etagère réglable M750	720 x 650 mm
920.49011	Etagère réglable M900	870 x 505 mm
920.49012	Etagère réglable M900	870 x 650 mm

Etagères extensibles



- capacité de charge 30 kg

dpvlink 19265



Article	Type	Dimensions du panneau
925.49002	Etagère extensible M750	720 x 390 mm
925.49003	Etagère extensible M900	870 x 390 mm

Porte-documents inclinables

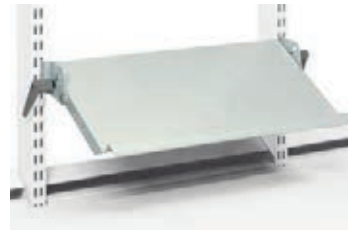

- Capacité de charge 5 kg
- Inclinaison 10 - 75°

dpvlink 19266



Article	Type	Dimensions du panneau
860.80649	Porte-documents inclinable M500	265 x 470 mm
860.11549	Porte-documents inclinable M750	265 x 720 mm
860.39949	Porte-documents inclinable M900	265 x 870 mm

Etagère auxiliaire articulée



Capacité de charge 15 kg, angle d'inclinaison 0-25°

dpvlink 18828



Article	Dimensions du panneau
927.49001	560 x 340 mm
927.49002	605 x 405 mm

Porte-documents



dpvlink 18832



Article	Dimensions du panneau
928.49008	290 x 330 mm
928.49009	418 x 330 mm

Traverse porte-bacs



pour bacs à bec et bacs distributeurs

dpvlink 19126



Article	Type
859.15049	Traverse porte-bacs pour M500
859.15149	Traverse porte-bacs pour M750
859.15249	Traverse porte-bacs pour M900

Etagères informatiques



dpvlink 18835



Article	Type
930.49001	Support moniteur à bras
860.94249	Tablette pour clavier et souris pour support écran plat
925.49001	Tablette pour clavier (fixé sous le plateau)
860.90449	Tablette clavier pour moniteur
860.90349	Tablette pour clavier et souris pour support moniteur
930.49002	Support écran plat à bras double
860.94149	Tablette clavier pour porte-écran

Plaque perforée ESD



- dimensions des trous 9 x 9 mm
- distance d'un centre de trou à l'autre 38 mm
- montage aux cadres verticaux

dpvlink 20233



Article	Type
861.50149	Plaque perforée ESD pour paroi arrière M500 468 x 389 mm (LxH)
861.51149	Plaque perforée ESD pour paroi arrière M750 718 x 389 mm (LxH)
861.51249	Plaque perforée ESD pour paroi arrière M750 718 x 612 mm (LxH)
861.51449	Plaque perforée ESD pour paroi arrière M750 718 x 1003 mm (LxH)
861.51649	Plaque perforée ESD pour paroi arrière M900 871 x 389 mm (LxH)

Paroi arrière en acier ESD



dpvlink 20237



Article	Type
861.54149	Paroi arrière en acier ES pour M500 468 x 389 mm (LxH)
861.55049	Paroi arrière en acier ESD pour M750 718 x 194 mm (LxH)
861.55149	Paroi arrière en acier ESD pour M750 718 x 389 mm (LxH)
861.55249	Paroi arrière en acier ESD pour M750 718 x 389 mm (LxH)

Support d'instruments ESD



dpvlink 20239



Article	Type
928.49001P	Support d'instruments ESD 250x250x90 mm
928.49002P	Support d'instruments ESD 500x250x125 mm
928.49003P	Support d'instruments ESD 500x250x125 mm avec bras renforcé

Tables de travail



La table de travail électrique Treston TED est équipée d'un réglage rapide, silencieux et offre une grande plage de réglage en hauteur. Ce poste ergonomique convient parfaitement aux travaux d'assemblages légers, applications d'emballage, laboratoires de recherche & développement et bureaux industriels.

La table peut être personnalisée avec des accessoires qui améliorent encore l'ergonomie, libèrent l'espace de travail et optimisent l'organisation du poste. La table résiste à des charges élevées et est stable à toutes les hauteurs.

- large **plage de réglage en hauteur** de 630 à 1270 mm (plage de **64 cm**)
- **réglage rapide et silencieux**
- disponible en quatre tailles : profondeur 800 mm, largeurs 900, 1100, 1500, 1800 mm
- modèle ESD disponible
- peut être adaptée à différents besoins avec de multiples accessoires
- **capacité de charge** de la table de travail : **200 kg**, **capacité de charge** des superstructures : **80 kg**
- pour toutes applications standard

Table de travail ESD TED - réglable en hauteur électriquement







- réglage en hauteur électrique rapide
- moteur doux
- grand plage de réglage de la hauteur de 630 - 1270 mm
- capacité de la table jusqu'à 200 kg
- version ESD

dpvlink 25253



Article	Dimensions du châssis
Table de travail ESD TED - réglable en hauteur électriquement	
TED809-49	800 x 900 mm
TED811-49	800 x 1100 mm
TED815-49	800 x 1500 mm
TED818-49	800 x 1800 mm

Accessoires pour table de travail ESD TED  

dpvlink 25258		
Article	Type	
 TTP400-49	Cadres verticaux (paire) ESD 400 mm pour table de travail ESD TED <ul style="list-style-type: none"> • paire de cadres verticaux • avec flasque • fixation avec vis au plateau de la table • hauteur 400 mm 	
 TTP790-49	Cadres verticaux (paire) ESD 790 mm pour table de travail ESD TED <ul style="list-style-type: none"> • paire de cadres verticaux • avec flasque • fixation avec vis au plateau de la table • hauteur 790 mm 	
 855.05749	Kit de montage pour table de travail ESD TED <ul style="list-style-type: none"> • convient pour blocs-tiroirs 30 et 35 	
 TCT-49	Goulotte pour câbles ESD pour table de travail ESD TED <ul style="list-style-type: none"> • cache les câbles sous le plateau 	
 TDB-49	Support pour écran ESD pour table de travail ESD TED <ul style="list-style-type: none"> • bras support réglable pour écran • pour écrans légers 	
 ASSA5	Tablette auxiliaire en acier ESD pour table de travail ESD TED <ul style="list-style-type: none"> • tablette auxiliaire en acier pour documents en format A5, dérouleur pour rubans adhésifs ou scanner portable • fixation au rail porte-bacs 	
 ASSA5PP	Tablette auxiliaire en acier pour panneau perforé pour table de travail ESD TED <ul style="list-style-type: none"> • tablette auxiliaire en acier 159 x 210 mm • pour documents en format A5, dérouleur pour rubans adhésifs ou scanner portable • fixation aux panneaux perforés 	
 890.75649	Étagère en acier ESD 1500 x 300 pour table de travail ESD TED <ul style="list-style-type: none"> • étagère en acier ESD • 1500 x 300 mm (largeur x profondeur) 	
 890.75749	Étagère en acier ESD 1500 x 400 pour table de travail ESD TED <ul style="list-style-type: none"> • étagère en acier ESD • 1500 x 400 mm (largeur x profondeur) 	

Série WB



Postes de travail individuelles et ergonomiques. Le pied en L offre une grande liberté de mouvement. Réglage de la hauteur par vis à six pans, manivelle et moteur électrique.

Construction:

Châssis en acier revêtu de poudre selon RAL 7035, avec pieds pour mise à niveau. Plateau de table de 26 mm: Panneau de particules revêtu de stratifié antistatique.

Conformément à la norme ESD DIN EN 61340-5-1 

Table de travail WB  

Réglage de la hauteur par vis à six pans, 700 - 1100 mm, capacité de charge env. 250 kg.

dpvlink 6776		
Article	Dimensions du panneau	
Table de travail WB		
WB-815ESD	800 x 1500 mm	
WB-818ESD	800 x 1800 mm	

Table de travail WB avec manivelle  

Réglage de la hauteur par manivelle, 700 - 1100 mm, capacité de charge env. 250 kg.

WB-815C-ESD avec goulotte pour câbles WBCT 150
WB-818C-ESD avec goulotte pour câbles WBCT 180

dpvlink 6779		
Article	Dimensions du panneau	
Table de travail WB avec manivelle		
WB-815C-ESD	800 x 1500 mm	
WB-818C-ESD	800 x 1800 mm	

Table de travail WB avec moteur électrique



Réglage de la hauteur par moteur électrique, 700 - 1100 mm, capacité de charge env. 200 kg

WB-815EL-ESD avec goulotte pour câbles WBCT 150
WB-818EL-ESD avec goulotte pour câbles WBCT 180



dpvlink 6782	
Article	Dimensions du panneau
WB-815EL-ESD	800 x 1500 mm
WB-818EL-ESD	800 x 1800 mm

Plateau latéral WB



Pour monter à droite ou à gauche d'un poste de travail WB. Montage possible au même niveau ou plus bas. Capacité de charge 50 kg.



dpvlink 18554	
Article	Dimensions du panneau
WB-804ST-ESD	800 x 400 mm

Plateau d'angle WB



Pour monter entre deux tables de travail WB. Pas de pieds supplémentaires nécessaires. Capacité de charge 50 kg.



dpvlink 18556	
Article	Dimensions du panneau
WB-1212CT-ESD	1154 x 1154 mm

Construction supplémentaire HSB



Pour suspendre des outils et pour fixer des lampes de travail. Montage sur les profils verticaux AL2X.



dpvlink 6765	
Article	L [mm]
HSB-110	1073
HSB-150	1500
HSB-180	1800

Profils verticaux AL2X



Pour le montage des accessoires. 2 profils en aluminium verticaux et 1 horizontal inclus. Hauteur 900 mm.



dpvlink 1545		
Article	L [mm]	H [mm]
AL2X-110W	1063	900
AL2X-150W	1489	900
AL2X-180W	1789	900

Châssis pour accessoires AKK



Pour la combinaison avec les profils verticaux AL2X. 1 profil en aluminium vertical et 1 horizontal inclus. Hauteur utile 500 mm.



dpvlink 1549		
Article	L [mm]	H [mm]
Châssis pour accessoires AKK		
AKK-150	1419	500
AKK-180	1719	500

Tablette ALH



Tablette réglable en hauteur 26 mm (comme plateau de table). Capacité de charge env. 50 kg. Montage sur les profils verticaux.



dpvlink 1555		
Article	L [mm]	P [mm]
Tablette ALH		
ALH-110ESD	1073 mm	310 mm
ALH-150ESD	1500 mm	310 mm
ALH-180ESD	1800 mm	310 mm

Etagère ASH



Profondeur, hauteur et inclinaison réglables en continu. Avec arrêt à l'avant. Capacité de charge env. 35 kg. Plateau en stratifié. Montage sur le châssis pour accessoires.

ASH-70 ESD appropriée pour WB-815 / WB-818
ASH-100 ESD appropriée pour WB-818



dpvlink 1558		
Article	L [mm]	P [mm]
Etagère ASH		
ASH-70ESD	660 mm	400 mm
ASH-100ESD	960 mm	400 mm

Rail porte-bacs BP



Pour bacs à bec et bacs distributeurs. Montage sur le châssis pour accessoires.



dpvlink 6769	
Article	L [mm]
Rail porte-bacs BP	
BP-70ESD	685
BP-100ESD	985

Panneau perforé ARL



Panneau perforé de tôle d'acier revêtu de poudre. Perforations de 9 x 9 mm, en pas de 38 mm. Montage sur le châssis pour accessoires AKK.



dpvlink 1566	
Article	Dimensions du panneau
Panneau perforé ARL	
ARL-70	500 x 670 mm
ARL-100	500 x 970 mm

Bras articulé AKV

Surface inclinable avec frein. En acier avec revêtement de poudre dissipateur. Longueur du bras 590 mm. Capacité de charge max. 15 kg. Montage sur les profils verticaux AL2X.



dpvlink 1578			
Article	L [mm]	L [mm]	H [mm]
Bras articulé AKV			
AKV-400ESD	590	460	210



Bras articulé MA

Le mécanisme d'ouverture rapide est équipé d'une fixation standard (75x75 et 100x100) appropriée pour monter tous les **écrans plats** de type courant. Le bras est doublement articulé, tourne sur un angle de 180°, et peut s'étendre de 95-425 mm, pour des tables de travail TPH il faut en plus le support/adaptateur AS2. Capacité de charge 10 kg.



dpvlink 18572	
Article	Capacité
Bras articulé MA	
MA	10 kg
AS2	



Bras articulé MA2

Le mécanisme d'ouverture rapide est équipé d'une fixation standard (75x75 et 100x100) appropriée pour monter tous les **écrans plats** de type courant. Le bras est doublement articulé, tourne sur un angle de 180°, et peut s'étendre de 95-425 mm, pour des tables de travail TPH il faut en plus le support/adaptateur HKC-MA2. Capacité de charge 15 kg.



dpvlink 18575	
Article	Capacité
Bras articulé MA2	
MA2	15 kg



Jeu de serre-câbles CC

Les serre-câbles fixent des câbles etc. à la table de travail de manière fiable. Ils se verrouillent dans les fentes du profilé de 12 mm. Capacité de charge 15 kg.



dpvlink 18579	
Article	Capacité
Jeu de serre-câbles CC	
CC-12	15 kg



Blocs multiprises

Blocs multiprises



Blocs multiprises pour les séries TP/TPH, WB, Concept et TED

Avec supports pour attacher aux tables de travail de Treston

dpvlink 25229	
Article	Type
TPR3-001	Bloc multiprises TPR3-001 avec 3 prises Schuko et 2x prise de chargement USB Montage vertical aux profils verticaux, panneaux perforés, sur ou au-dessus du plateau de la table
TPR4-001	Bloc multiprises TPR4-001 avec 6 prises Schuko, commutateur et 2x prise de chargement USB Montage vertical aux profils verticaux, panneaux perforés, sur ou au-dessus du plateau de la table
TPR4-003	Bloc multiprises TPR4-003 avec 6 prises Schuko, commutateur, 2x prise de chargement USB, type A et 2x connexion réseau CAT6A Montage vertical aux profils verticaux, panneaux perforés, sur ou au-dessus du plateau de la table
TPR4-004	Bloc multiprises TPR4-004 avec 4 prises Schuko, commutateur et interrupteur différentiel Montage vertical aux profils verticaux, panneaux perforés, sur ou au-dessus du plateau de la table
TPR4-005	Bloc multiprises TPR4-005 avec 6 prises Schuko et commutateur Montage vertical aux profils verticaux, panneaux perforés, sur ou au-dessus du plateau de la table
TPR7-001	Bloc multiprises TPR7-001 avec 5 prises Schuko, commutateur et 2x prise de chargement USB Montage vertical au module de cadre vertical M750 ou profil vertical AL2X, sur ou au-dessus du plateau de la table
TPR7-003	Bloc multiprises TPR7-003 avec 5 prises Schuko, commutateur, 2x prise de chargement USB, type A et 2x connexion réseau CAT6A Montage vertical au module de cadre vertical M750 ou profil vertical AL2X, sur ou au-dessus du plateau de la table
TPR7-008	Bloc multiprises TPR7-008 avec 4 prises Schuko, commutateur, interrupteur différentiel et 2x prise de chargement USB Montage vertical au module de cadre vertical M750 ou profil vertical AL2X, sur ou au-dessus du plateau de la table
TPR9-001	Bloc multiprises TPR9-001 avec 6 prises Schuko, commutateur et 2x prise de chargement USB Montage vertical au module de cadre vertical M900 ou profil vertical AL2X, sur ou au-dessus du plateau de la table
TPR9-003	Bloc multiprises TPR9-003 avec 6 prises Schuko, commutateur, 2x prise de chargement USB, type A et 2x connexion réseau CAT6A Montage vertical au module de cadre vertical M900 ou profil vertical AL2X, sur ou au-dessus du plateau de la table
TPR9-010	Bloc multiprises TPR9-010 avec 6 prises Schuko, commutateur, interrupteur différentiel et 2x prise de chargement USB Montage vertical au module de cadre vertical M900 ou profil vertical AL2X, sur ou au-dessus du plateau de la table
TPR14-001	Bloc multiprises TPR14-001 avec 6 prises Schuko, commutateur et 2x prise de chargement USB Montage sur ou au-dessus du plateau de la table/tablette
TPR14-010	Bloc multiprises TPR14-010 avec 6 prises Schuko, commutateur, interrupteur différentiel et 2x prise de chargement USB Montage sur ou au-dessus du plateau de la table/tablette
TPR17-001	Bloc multiprises TPR17-001 avec 6 prises Schuko, commutateur et 2x prise de chargement USB Montage sur ou au-dessus du plateau de la table/tablette
TPR17-010	Bloc multiprises TPR17-010 avec 6 prises Schuko, commutateur, interrupteur différentiel et prise de chargement USB Montage sur ou au-dessus du plateau de la table/tablette

Bloc multiprises - version Suisse



Blocs multiprises pour les séries TP/TPH, WB, Concept et TED

Avec supports pour attacher aux tables de travail de Treston

dpvlink 25535



Article	Type
TPR3-001.CH	Bloc multiprises TPR3-001.CH avec 3 prises (version CH) et 2x prise de chargement USB Montage vertical aux profils verticaux, panneaux perforés, sur ou au-dessus du plateau de la table
TPR4-001.CH	Bloc multiprises TPR4-001.CH avec 6 prises (version CH), commutateur et 2x prise de chargement USB Montage vertical aux profils verticaux, panneaux perforés, sur ou au-dessus du plateau de la table
TPR4-003.CH	Bloc multiprises TPR4-003.CH avec 6 prises (version CH), commutateur, 2x prise de chargement USB et 2x connexion réseau CAT6A Montage vertical aux profils verticaux, panneaux perforés, sur ou au-dessus du plateau de la table
TPR4-004.CH	Bloc multiprises TPR4-004.CH avec 4 prises (version CH), commutateur et interrupteur différentiel Montage vertical aux profils verticaux, panneaux perforés, sur ou au-dessus du plateau de la table
TPR4-005.CH	Bloc multiprises TPR4-005.CH avec 6 prises (version CH) et commutateur Montage vertical aux profils verticaux, panneaux perforés, sur ou au-dessus du plateau de la table
TPR7-001.CH	Bloc multiprises TPR7-001.CH avec 5 prises (version Suisse), commutateur et 2x prise de chargement USB Montage vertical au module de cadre vertical M750 ou profil vertical AL2X, sur ou au-dessus du plateau de la table
TPR7-003.CH	Bloc multiprises TPR7-003.CH avec 5 prises (version CH), commutateur, 2x prise de chargement USB et 2x connexion réseau CAT6A Montage vertical au module de cadre vertical M750 ou profil vertical AL2X, sur ou au-dessus du plateau de la table
TPR7-008.CH	Bloc multiprises TPR7-008.CH avec 4 prises (version CH), commutateur, interrupteur différentiel et 2x prise de chargement USB Montage vertical au module de cadre vertical M750 ou profil vertical AL2X, sur ou au-dessus du plateau de la table
TPR9-001.CH	Bloc multiprises TPR9-001.CH avec 6 prises (version CH), commutateur et 2x prise de chargement USB Montage vertical au module de cadre vertical M900 ou profil vertical AL2X, sur ou au-dessus du plateau de la table
TPR9-003.CH	Bloc multiprises TPR9-003.CH avec 6 prises (version CH), commutateur, 2x prise de chargement USB et 2x connexion réseau CAT6A Montage vertical au module de cadre vertical M900 ou profil vertical AL2X, sur ou au-dessus du plateau de la table
TPR9-010.CH	Bloc multiprises TPR9-010.CH avec 6 prises (version CH), commutateur, interrupteur différentiel et 2x prise de chargement USB Montage vertical au module de cadre vertical M900 ou profil vertical AL2X, sur ou au-dessus du plateau de la table
TPR14-001.CH	Bloc multiprises TPR14-001.CH avec 6 prises (version CH), commutateur et interrupteur différentiel Montage vertical aux profils verticaux, panneaux perforés, sur ou au-dessus du plateau de la table
TPR14-010.CH	Bloc multiprises TPR14-010.CH avec 6 prises (version CH), commutateur et 2x prise de chargement USB Montage vertical aux profils verticaux, panneaux perforés, sur ou au-dessus du plateau de la table
TPR17-001.CH	Bloc multiprises TPR17-001.CH avec 6 prises (version CH), commutateur et 2x prise de chargement USB Montage sur ou au-dessus du plateau de la table/tablette
TPR17-010.CH	Bloc multiprises TPR17-010.CH avec 6 prises (version CH), commutateur, interrupteur différentiel et prise de chargement USB Montage sur ou au-dessus du plateau de la table/tablette

Éclairage NaturLite LED



Une éclairage naturel pour postes de travail destinés aux environnements industriels

Un éclairage performant et réglable pour le poste de travail est essentiel pour la qualité du travail et le bien-être des employés. Avoir la bonne intensité lumineuse au bon moment renforce également la productivité et réduit le risque d'erreurs dans les environnements industriels.

Treston NaturLite LED est une lumière naturelle pour poste de travail permettant un contrôle individuel dans les environnements industriels.

Réalisez votre plein potentiel avec :

- une teinte de couleur réglable
- un degré de luminosité variable
- un rendement efficace

Luminaire pour poste de travail NaturLite LED Wing 500



Treston NaturLite LED Wing 500 est la lumière latérale idéale pour un espace de travail avec ou sans ombres, dépendamment des exigences des tâches en cours d'exécution.

- température de couleur 4000 K
- variateur d'intensité One Touch sur le boîtier du luminaire pour allumer/éteindre et régler l'intensité
- pour toutes les tables de travail des séries TP, WB et Concept

dpvlink 21602



Article	Type
TNL500W	Luminaire pour poste de travail NaturLite LED Wing 500 430 x 120 x 50 mm (LxPxH) (+ fixation 95/120 mm)

Luminaire pour poste de travail NaturLite LED 900



Treston NaturLite LED 900 répondent pleinement aux exigences des postes de travail industriels en termes de lumière.

- température de couleur 4000 K
- variateur d'intensité One Touch sur le boîtier du luminaire pour allumer/éteindre et régler l'intensité
- pour toutes les tables de travail des séries TP, WB et Concept

[dpvlink 21598](#)



Article	Type
TNL900	Luminaire pour poste de travail NaturLite LED 900 900 x 120 x 50 mm (LxPxH)

Luminaire pour poste de travail NaturLite LED 1200



Treston NaturLite LED 1200 répondent pleinement aux exigences des postes de travail industriels en termes de lumière.

- température de couleur 4000 K
- variateur d'intensité One Touch sur le boîtier du luminaire pour allumer/éteindre et régler l'intensité
- pour toutes les tables de travail des séries TP, WB et Concept

[dpvlink 21596](#)



Article	Type
TNL1200	Luminaire pour poste de travail NaturLite LED 1200 1180 x 120 x 50 mm (LxPxH)

Luminaire pour poste de travail NaturLite LED Plus 1200



Treston NaturLite LED Plus 1200 offre la lumière la plus naturelle qu'une lumière artificielle puisse offrir. La balance réglable des blancs permet de régler la température de couleur de 2700 K à 6500 K. En plus, l'intensité de la lumière est graduable pour offrir un éclairage parfaitement adapté à chaque personne et à chaque tâche.

- balance des blancs réglable : 2700 K – 6500 K
- commande par application mobile ou télécommande séparée
- pour toutes les tables de travail des séries TP, WB et Concept

[dpvlink 21600](#)



Article	Type
TNL1200P	Luminaire pour poste de travail NaturLite LED Plus 1200 1180 x 120 x 50 mm (LxPxH)

Accessoires

TNLPR	Télécommande pour NaturLite LED Plus 1200P
-------	--

Éclairage IntoLite LED

Luminaire pour poste de travail IntoLite LED



Le luminaire pour poste de travail à LED TIL850 de Treston fournit une lumière optimale d'une bonne qualité et est équipé des fonctions fondamentales pour éclairer le poste de travail de manière optimale.

Un bon éclairage de poste de travail réglable est essentiel pour la qualité de travail et le bien-être des employés. La bonne quantité de lumière au bon moment augmente aussi la productivité et réduit des erreurs dans les environnements industriels.

- température de couleur 4000 K
- longévité de LED 50.000 heures
- éclairement de 1800 Lux (lumen par mètre carré)
- convient pour tous les tables de travail des séries TP, WB et Concept

[dpvlink 23995](#)



Article	Type
TIL850	Luminaire pour poste de travail IntoLite LED 850 x 67 x 80 mm (LxPxH)

Blocs tiroirs série LMC

Bloc-tiroirs LMC



Série de blocs-tiroirs étroits. Design industriel moderne. Particulièrement approprié pour des capacités limitées. Les parois frontales et les poignées sont arrondies. Capacité de charge env. 150 kg par tiroir 

- hauteur du tiroir 100 mm
- glissière jusqu'à ouverture de 75 %
- support, fermeture centrale
- tôle en acier revêtu de poudre (RAL 7035) avec paroi frontale en panneau MDF
- convient pour des tables de travaux des séries TP, TPH et WB.

Pour des tables WB nous recommandons les modèles LMC01/LMC-02 ESD. Support LMCK 2 nécessaire pour monter sur les tables WB.

[dpvlink 1601](#)



	LMC-01ESD Bloc-tiroirs LMC-01 ESD Dimensions extérieures: 460 x 370 x 135 mm / PxLxH avec 1 tiroir, hauteur 100 mm
--	--

	LMC-02ESD Bloc-tiroirs LMC-02 ESD Dimensions extérieures: 460 x 370 x 245 mm / PxLxH avec 2 tiroirs, hauteur 100 mm
--	---

	LMC-04ESD Bloc-tiroirs LMC-04 ESD Dimensions extérieures: 460 x 370 x 455 mm / PxLxH avec 4 tiroirs, hauteur 100 mm
--	---

	LMC-04-DESD Bloc-tiroirs LMC-04-D ESD Dimensions extérieures: 460 x 370 x 455 mm / PxLxH avec 1 tiroir, hauteur 100 mm et hauteur de porte 300 mm
--	---

	LMCK-2 Support LMCK 2 nécessaire pour le montage des blocs-tiroirs LMC sur des tables de travail WB
--	--

Blocs-tiroirs séries 30 et 35

Bloc-tiroirs 30 et 35



Ces blocs-tiroirs sont montés sous une table de travail pour constituer un espace de rangement. Ils sont disponibles avec un ou deux tiroirs ou en tant que armoire à tiroirs. Les tiroirs peuvent être fixés simplement les uns aux autres, ils sont verrouillables.

- hauteur des tiroirs 110/150 mm
- verrouillables
- capacité de charge 10 kg par tiroir

dpvlink 18605

Article
Type



859.33049

Bloc-tiroirs 30/15 ESD

1 tiroir, hauteur: 1 x 150 mm
Dimensions extérieures: 300 x 454 x 150 mm (L x P x H)
Dimensions intérieures: 255 x 400 x 120 mm (L x P x H)



859.34049

Bloc-tiroirs 30/22 ESD

2 tiroirs, hauteur: 2 x 110 mm
Dimensions extérieures: 300 x 454 x 220 mm (L x P x H)
Dimensions intérieures: 255 x 400 x 75 mm (L x P x H)



860.97249

Bloc-tiroirs 35/47 ESD

1 tiroir + armoire, hauteur: 1 x 110 mm + armoire
Dimensions extérieures: 300 x 470 x 470 mm (L x P x H)
Dimensions intérieures: 300 x 400 x 70 mm (L x P x H)

Blocs-tiroirs série 45

Bloc-tiroirs 45/14 et 45/26



- Ouverture 100%
- Dimensions intérieurs des tiroirs : 380x500x90 mm
- Dimensions extérieures des tiroirs : 450x520x140/260



dpvlink 18769

Article Type



- 603.49001 **Bloc-tiroirs standard 45/14-1**
1 tiroir, hauteur: 1 x 100 mm, capacité de charge 60 kg/tiroir
- 604.49001 **Bloc-tiroirs standard 45/26-1**
2 tiroirs, hauteur: 2 x 100 mm, capacité de charge 60 kg/tiroir

Bloc-tiroirs 45/66



Blocs-tiroirs en acier de haute qualité à verrouillage centralisé pour ranger des outils et des petites pièces. Montage sous la table de travail par des supports. Egalement disponibles en tant que modèle mobile avec des roulettes. Les blocs-tiroirs sont revêtus de peinture epoxy grise (RAL 7035). Serrure centrale. Poignée de tiroir pleine largeur en aluminium anodisé. Rails télescopiques de roulement à billes silencieux et facile à manier avec un ouverture totale de 375 mm. Dimensions des tiroirs 380x500 mm.



Gleitschienen bis 100% Auszug | Tragfähigkeit 60 Kg/Schublade

- hauteur des tiroirs 100/150/200/300 mm
- glissières à extraction jusqu'à 100 %
- capacité de charge 60 kg/tiroir
- serrure centralisée
- disponibles en 3 versions: standard, sur socle, sur roulettes
- dimensions extérieures:
450 x 520 x 660 mm (modèle standard, sans surface de dépose)
450 x 520 x 760 mm (modèle standard avec socle, sans surface de dépose)
450 x 520 x 800 mm (modèle de chariot avec roulettes et surface de dépose)

Hauteur des tiroirs Dimensions intérieures

100 mm	380 x 500 x 90 mm
150 mm	380 x 500 x 140 mm
200 mm	380 x 500 x 190 mm
300 mm	380 x 500 x 290 mm

dpvlink 18617

Article Type



- 607.49101 **Bloc-tiroirs standard 45/66-1 ESD**
6 tiroirs, hauteur: 6 x 100 mm
- 607.49102 **Bloc-tiroirs standard 45/66-2 ESD**
5 tiroirs, hauteur: 3 x 100 mm, 2 x 150 mm
- 607.49103 **Bloc-tiroirs standard 45/66-3 ESD**
4 tiroirs, hauteur: 1 x 100 mm, 2 x 150 mm, 1x 200 mm
- 607.49104 **Bloc-tiroirs standard 45/66-4 ESD**
4 tiroirs, hauteur: 4 x 150 mm
- 607.49105 **Bloc-tiroirs standard 45/66-5 ESD**
5 tiroirs, hauteur: 4 x 100 mm, 1 x 200 mm
- 607.49106 **Bloc-tiroirs standard 45/66-6 ESD**
4 tiroirs, hauteur: 2 x 100 mm, 2 x 200 mm
- 607.49107 **Bloc-tiroirs standard 45/66-7 ESD**
3 tiroirs, hauteur: 3 x 200 mm
- 607.49112 **Bloc-tiroirs standard 45/66-12 ESD**
4 tiroirs, hauteur: 3 x 100 mm, 1 x 300 mm
- 607.49113 **Bloc-tiroirs standard 45/66-13 ESD**
3 tiroirs, hauteur: 2 x 150 mm, 1 x 300 mm
- 607.49114 **Bloc-tiroirs standard 45/66-14 ESD**
3 tiroirs, hauteur: 1 x 100 mm, 1 x 200 mm, 1x 300 mm
- 607.49115 **Bloc-tiroirs standard 45/66-15 ESD**
2 tiroirs, hauteur: 2 x 300 mm
- 607.49201 **Bloc-tiroirs sur socle 45/66-1 ESD**
6 tiroirs, hauteur: 6 x 100 mm
- 607.49202 **Bloc-tiroirs sur socle 45/66-2 ESD**
5 tiroirs, hauteur: 3 x 100 mm, 2 x 150 mm
- 607.49203 **Bloc-tiroirs sur socle 45/66-3 ESD**
4 tiroirs, hauteur: 1 x 100 mm, 2 x 150 mm, 1x 200 mm
- 607.49204 **Bloc-tiroirs sur socle 45/66-4 ESD**
4 tiroirs, hauteur: 4 x 150 mm
- 607.49205 **Bloc-tiroirs sur socle 45/66-5 ESD**
5 tiroirs, hauteur: 4 x 100 mm, 1 x 200 mm
- 607.49206 **Bloc-tiroirs sur socle 45/66-6 ESD**
4 tiroirs, hauteur: 2 x 100 mm, 2 x 200 mm
- 607.49207 **Bloc-tiroirs sur socle 45/66-7 ESD**
3 tiroirs, hauteur: 3 x 200 mm
- 607.49212 **Bloc-tiroirs sur socle 45/66-12 ESD**
4 tiroirs, hauteur: 3 x 100 mm, 1 x 300 mm
- 607.49213 **Bloc-tiroirs sur socle 45/66-13 ESD**
3 tiroirs, hauteur: 2 x 150 mm, 1 x 300 mm
- 607.49214 **Bloc-tiroirs sur socle 45/66-14 ESD**
3 tiroirs, hauteur: 1 x 100 mm, 1 x 200 mm, 1x 300 mm

dpvlink 18617



Article	Type
607.49215	Bloc-tiroirs sur socle 45/66-15 ESD 2 tiroirs, hauteur: 2 x 300 mm
607.49301	Bloc-tiroirs sur roulettes 45/66-1 ESD 6 tiroirs, hauteur: 6 x 100 mm
607.49302	Bloc-tiroirs sur roulettes 45/66-2 ESD 5 tiroirs, hauteur: 3 x 100 mm, 2 x 150 mm
607.49303	Bloc-tiroirs sur roulettes 45/66-3 ESD 4 tiroirs, hauteur: 1 x 100 mm, 2 x 150 mm, 1x 200 mm
607.49304	Bloc-tiroirs sur roulettes 45/66-4 ESD 4 tiroirs, hauteur: 4 x 150 mm
607.49305	Bloc-tiroirs sur roulettes 45/66-5 ESD 5 tiroirs, hauteur: 4 x 100 mm, 1 x 200 mm
607.49306	Bloc-tiroirs sur roulettes 45/66-6 ESD 4 tiroirs, hauteur: 2 x 100 mm, 2 x 200 mm
607.49307	Bloc-tiroirs sur roulettes 45/66-7 ESD 3 tiroirs, hauteur: 3 x 200 mm

- d'autres versions disponibles -

Bloc-tiroirs 45/56



dpvlink 23068



Article	Type
606.49111	Bloc-tiroirs standard 45/56-1 ESD 2 tiroirs, hauteur : 1 x 100 mm, 1 x 300 mm
606.49103	Bloc-tiroirs standard 45/56-3 ESD 4 tiroirs, hauteur : 3 x 100 mm, 1 x 200 mm
606.49104	Bloc-tiroirs standard 45/56-4 ESD 3 tiroirs, hauteur : 1 x 100 mm, 2 x 200 mm
606.49107	Bloc-tiroirs standard 45/56-7 ESD 3 tiroirs, hauteur : 2 x 150 mm, 1 x 200 mm
606.49202	Bloc-tiroirs sur socle 45/56-2 ESD 4 tiroirs, hauteur : 2 x 100 mm, 2 x 150 mm
606.49203	Bloc-tiroirs sur socle 45/56-3 ESD 4 tiroirs, hauteur : 3 x 100 mm, 1 x 200 mm
606.49204	Bloc-tiroirs sur socle 45/56-4 ESD 3 tiroirs, hauteur : 1 x 100 mm, 2 x 200 mm
606.49207	Bloc-tiroirs sur socle 45/56-7 ESD 3 tiroirs, hauteur : 2 x 150 mm, 1 x 200 mm
606.49211	Bloc-tiroirs sur socle 45/56-11 ESD 2 tiroirs, hauteur : 1 x 100 mm, 1 x 300 mm
606.49301	Bloc-tiroirs sur roulettes 45/56-1 ESD 5 tiroirs, hauteur : 5 x 100 mm
606.49302	Bloc-tiroirs sur roulettes 45/56-2 ESD 4 tiroirs, hauteur : 2 x 100 mm, 2 x 150 mm
606.49303	Bloc-tiroirs sur roulettes 45/56-3 ESD 4 tiroirs, hauteur : 3 x 100 mm, 1 x 500 mm
606.49304	Bloc-tiroirs sur roulettes 45/56-4 ESD 3 tiroirs, hauteur : 1 x 100 mm, 2 x 200 mm
606.49307	Bloc-tiroirs sur roulettes 45/56-7 ESD 3 tiroirs, hauteur : 2 x 150 mm, 1 x 200 mm

Kit de montage pour blocs-tiroirs 30, 35 und 45



Le kit de montage (support) doit être choisi selon le type de table de travail. Pour les tables de travail WB/TP les supports sont incluses. 

854.46349 **ne convient pas** pour les tables de travail Concept motorisées ni à manivelle (profondeur 600 mm)!!!!

dpvlink 18846



Article	Type
854.46349	pour table de travail Concept motorisée
855.05449	pour table de travail TP 700 mm et 900 mm

Couvercle



Nécessaire pour empêcher une introduction de la main (de haut) dans les blocs-tiroirs de l'assortiment en stock (seulement nécessaire en cas de montage aux les tables de travail WB).

dpvlink 19022



Article	Type
855.06049	Couvercle

Poste de travail mobile ESD

Poste de travail mobile MLC



Un ordinateur portable peut être placé sur la surface de travail ou dans l'enceinte en-dessous (dans ce cas, seulement l'écran est visible). Avec beaucoup de possibilité pour des accessoires afin de laisser la surface de travail libre (montage possible sur le rail Euro entourant le plateau).

Dimensions (LxPxH): 590 x 540 x 800-1200 mm
Dimensions du plateau: 520 x 370 x 25 mm
roulettes : Ø 125 mm, deux avec frein



dpvlink 18581



Article	Type	L [mm]	P [mm]	H [mm]	Capacité
MLC-405PG-ESD	Poste de travail mobile MLC	590	540	800 - 1200	12 kg

Poste de travail mobile MLCT



Poste de travail amovible, ergonomique et facilement réglable en hauteur pour des environnements protégés contre ESD (EPA)

Dimensions du poste de travail (LxPxH): 600 x 500 x 760-1185 mm
Roulettes : Ø 100 mm, 4 roulettes pivotantes, deux avec frein
Capacité de charge totale : 40 kg, capacité de la surface de travail : 25



dpvlink 24728



Article	Type	L [mm]	P [mm]	H [mm]	Capacité
MLCT-605PG-ESD	Poste de travail mobile MLCT	600	500	760 - 1185	25 kg

Accessoires



dpvlink 18587



Article	Type
KH620N	Tablette pour clavier et souris
FH1	Porte-classeur
FH3	Porte-classeur
MH	Support pour écran plat
MS	Bras articulé pour écran plat
MY	Support de tablette

Einfach und übersichtlich zu Ihrem individuellen Treston-Wunscharbeitsplatz.

Online konfigurieren und Angebot anfordern!

TRESTON
3D
Designer
Concept Arbeitsplätze



Solutions individuelles - configurer en ligne
Configurateur Planificateur de poste de travail 3D
Treston

Cabinets ESD

Armoire à étagères avec portes à double



- armoires à étagères en acier de haute qualité
- peinture epoxy conductrice
- couleur: gris clair, RAL 7038
- équipement standard: serrure avec deux clés
- portes à double battant solides
- 2 ou 4 étagères, pieds réglables
- base de l'armoire en acier, soudée
- après détacher la plinthe de socle, l'armoire peut être déplacée avec un transpalette ou un chariot élévateur
- haute capacité de charge par étagère 100 kg.
- valeur typique de résistance de fuite $R_6 = 10^6 - 10^8 \text{ Ohm}$

Type 2 - 2 étagères

Type 4 - 4 étagères

dpvlink 18583



Article	Ausführung	T	B	H [mm]
C-305.49001	Armoire à étagères ESD, type 2	425	800	1000
C-309.49001	Armoire à étagères ESD, type 4	425	800	2000

Accessoires pour armoire à étagères ESD



dpvlink 18595



Article	Ausführung	T	B	H [mm]
854.34549	Etagère 80	396	730	32
854.34649	Tiroir 80	362	730	90
835.63349	Panneau perforé	763	640	

Salle blanche



Les salles blanches sont conçues pour des procédés de fabrication spéciaux. Des particules dans l'air ambiant peuvent causer des dommages durables, avant tout dans la fabrication de semi-conducteurs. Pour l'éviter l'air doit être filtré en permanence. En plus de la purification d'air il faut prendre de précautions pour empêcher la pénétration des particules dans la salle blanche. C'est possible avec des outils, bâtonnets et aussi des articles de bureau qui conviennent pour l'utilisation dans des salles blanches. Bien entendu, les surfaces, comme p.ex. les postes de travail, chaises et vêtements de salle blanche doivent être résistants à l'abrasion.

Les vêtements de salle blanche doivent

- empêcher efficacement le dégagement de particules
- protéger l'employé contre de hautes vitesses de l'air (courants d'air)
- assurer une certaine perméabilité pour l'air et vapeur
- être antistatiques ou dissipateurs
- être agréables à porter
- se composer des textiles en plastique à pores étroits

Des instruments de travail (comme matériau de travail, produits consommables, meubles) doivent

- se composer des plastiques de faible abrasion
- avoir une surface complètement fermée pour peuvent être nettoyée simplement et selon les impératifs des salles blanches
- être emballés individuellement (produits consommables comme gants jetables ou chiffons)

Salle blanche Bâtonnets / Swabs

Bâtonnets / Swabs ESD - polyuréthane (PU) 



- tête : mousse en polyuréthane (PU)
- manche : polypropylène
- classe de salle blanche 100 / ISO 5

Conformément à la norme ESD DIN EN 61340-5-1 

Article	Type
1000.301	Bâtonnets ESD PU Tête : 4,7 x 20,6 mm Manche : 2,5 x 131,8 mm UE = 50 pièces
1000.300	Bâtonnets ESD PU Tête : 4,0 x 14,2 mm Manche : 2,3 x 62 mm UE = 50 pièces

Bâtonnets / Swabs - polyuréthane (PU)



- tête : mousse en polyuréthane (PU)
- manche : polypropylène
- classe de salle blanche 100 / ISO 5

dpvlink 22898	
Article	Type
1000.325	Bâtonnets PU Tête : 4,8 x 15 mm Manche : 3 x 137,3 mm UE = 500 pièces

Bâtonnets ESD Sticky Swabs 

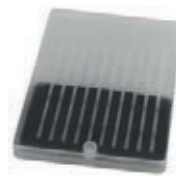

Bâtonnets ESD Sticky Swabs pour l'utilisation dans les salles blanches
Pour éliminer des particules des espaces restreints et difficiles d'accès

- antistatique
- pointe douce, absorbante, non abrasive
- non pelucheux
- ne laisse pas de résidus adhésifs
- classe de salle blanche 100 / ISO 5

Conformément à la norme ESD DIN EN 61340-5-1 

dpvlink 22768	
Article	Type
I-IT01401/10	Bâtonnets ESD Sticky Swabs ø tête : 1 mm, manche : 2,0 x 70 mm 10 pièces/boîte
I-IT01401/25	Bâtonnets ESD Sticky Swabs ø tête : 1 mm, manche : 2,0 x 70 mm 25 pièces/boîte
I-IT01402/10	Bâtonnets ESD Sticky Swabs ø tête : 2 mm, manche : 2,0 x 70 mm 10 pièces/boîte
I-IT01402/25	Bâtonnets ESD Sticky Swabs ø tête : 2 mm, manche : 2,0 x 70 mm 25 pièces/boîte
I-IT01403/10	Bâtonnets ESD Sticky Swabs ø tête : 3 mm, manche : 2,0 x 70 mm 10 pièces/boîte
I-IT01403/25	Bâtonnets ESD Sticky Swabs ø tête : 3 mm, manche : 2,0 x 70 mm 25 pièces/boîte
I-IT0140123/75	Jeu de bâtonnets ESD Sticky Swabs 25 x ø tête 1 mm, 25 x ø tête 2 mm, 25 x ø tête 3 mm Boîte mixte avec 75 pièces

Salle blanche Matériel de bureau

Papier pour salle blanche feuille détachée 



- pour copieur et imprimante
- classe de salle blanche 100 / ISO 5
- sans latex
- autoclavable
- antistatique

Conformément à la norme ESD DIN EN 61340-5-1 

dpvlink 22876			
Article	Format DIN	Couleur	UE
Papier pour salle blanche feuille détachée			
1000.900	DIN A4	blanche	250 Pièce(s)
1000.901	DIN A4	bleu clair	250 Pièce(s)

Classeur à anneaux pour salle blanche

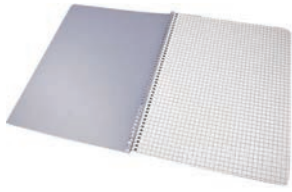

- Classeur spirale
- 80 g/m²
- 50 feuilles/classeur
- à carreaux
- pour inscription sur les deux faces
- couleur : blanche
- classe de salle blanche 1000 / ISO 6

dpvlink 22879

Article	Type
	Classeur à anneaux pour salle blanche
1000.925	Classeur à anneaux pour salle blanche DIN A4
1000.926	Classeur à anneaux pour salle blanche DIN A5



Salle blanche Linguettes

Chiffons en microfibre pour salle blanche



- 100% microfibre
- découpée au laser
- convient spécialement pour l'industrie optique et du verre
- classe de salle blanche 10 / ISO 4

dpvlink 22882

Article	Type
1000.240	Chiffon en microfibre pour salle blanche 23 x 23 cm UE = 100 pièces



Chiffons pour salle blanche en polyester / cellulose



- polyester / cellulose
- le non-tissé relie l'absorptivité des fibres naturelles avec la pureté et la puissance d'un matériau synthétique.
- résistance mouillée excellente
- classe de salle blanche 100 / ISO 5 ou bien 1000 / ISO 6

dpvlink 22884

Article	Type
1000.220	Chiffon pour salle blanche en polyester / cellulose 23 x 23 cm Classe de salle blanche 1000 / ISO 6 UE = 300 pièces
1000.221	Chiffon pour salle blanche en polyester / cellulose 23 x 23 cm Classe de salle blanche 100 / ISO 5 UE = 150 pièces



Chiffons pour salle blanche en polyester



- 100% fil continu en polyester
- couleur : blanche
- absorption de liquide rapide
- très hautes aspiration et vitesse
- bords scellés
- classe de salle blanche 100 / ISO 5

dpvlink 22886

Article	Type
1000.200	Chiffon pour salle blanche en polyester 23 x 23 cm UE = 150 pièces



Salle blanche Gants

Gants ESD pour salle blanche en nitrile



- gants en nitrile
- antistatiques
- ambidextres
- sans poudre
- très bonne tolérance cutanée
- extrêmement élastiques
- bonne résistance chimique
- utilisables jusqu'à classe de salle blanche ISO 5
- longueur 300 mm
- tailles S - XXL

dpvlink 22893

Article	Type
1000.520	Gants pour salle blanche en nitrile, bouts du doigts texturés Couleur blanche Classe de salle blanche 100 / ISO 5 UE = 100 pièces
1000.521	Gants pour salle blanche en nitrile, bouts du doigts texturés Couleur bleue Classe de salle blanche 100 / ISO 5 UE = 100 pièces



Gants pour salle blanche en latex



- gants en latex
- antistatique
- ambidextres
- sans poudre
- très bonne tolérance cutanée
- extrêmement élastiques
- bonne résistance chimique
- utilisable jusqu'à classe de salle blanche 100
- longueur 300 mm
- tailles S - XXL

dpvlink 22899

Article	Type
1000.550	Gants pour salle blanche en latex, bouts du doigts texturés Couleur blanche Classe de salle blanche 100 / ISO 5 UE = 100 pièces



Gant jetable ESD en vinyle



- antistatique
- design long
- approprié pour ISO 5
- UE = carton à 1000 pièces
- tailles disponibles : S, M, L, XL

Conformément à la norme ESD DIN EN 61340-5-1 

dpvlink 427

Article	Type	Taille
2750.000	Gant en vinyle	S-XL



Vêtement pour salles blanches

Combinaison pour salle blanche



Combinaison pour salle blanche DPV appropriée pour l'utilisation dans les salles blanches et antistatique
Matériau : 110 g/m² (98 % polyester et 2% fibres conductrices)

- col relevé
- fermeture éclair cachée
- manches raglan
- manchettes en tricot aux bras
- boutons-pression réglables aux jambes
- élastique à boutonnière réglable à la taille
- bouton-pression pour bonnet
- dispositif de ruban à clip pour marquage de nom
- bande porte-nom
- poche cuisse avec rabat à droite
- antistatique 
- applicable jusqu'à classe de salle blanche ISO 4 (classe 10)



Sur demande aussi disponible en bleu clair.

dpvlink 21424



Article	Couleur	Taille
Combinaison pour salle blanche		
1010.RR-101	blanche	S-XXL
1010.RR-201	bleu clair	S-XXL

Tailles 3XL à 5XL disponibles sur demande

Bonnet de protection intégrale pour salle blanche



- fermeture éclair à l'avant
- avec protection des épaules
- possibilité de réglage à l'arrière par boucle
- grande coiffe
- dispositif de bouton-pression pour protection de la bouche
- embout
- antistatique 
- applicable jusqu'à classe de salle blanche ISO 4 (classe 10)

dpvlink 21432



Article	Couleur	Taille
1010.RR-107	blanche	S-XXL
1010.RR-207	bleu clair	S-XXL

Protection de la bouche pour salle blanche



- pour boutonner dans le bonnet de protection intégrale
- antistatique 
- applicable jusqu'à classe de salle blanche ISO 4 (classe 10)

dpvlink 21444



Article	Couleur	Taille
1010.RR-108	blanche	taille unique
1010.RR-208	bleu clair	taille unique

Blouse de travail pour salle blanche



Blouse de travail pour salle blanche DPV appropriée pour l'utilisation dans les salles blanches et antistatique
Matériau : 110 g/m² (98 % polyester et 2% fibres conductrices)

- col relevé
- fermeture éclair cachée
- manches raglan
- dispositif de ruban à clip pour marquage de nom
- bande porte-nom
- manchettes en tricot aux bras
- 1 poche poitrine
- 2 poches revolver
- antistatique 
- applicable jusqu'à classe de salle blanche ISO 4 (classe 10)



Sur demande aussi disponible en bleu clair.

dpvlink 21428



Article	Couleur	Taille
Blouse de travail pour salle blanche		
1010.RR-102	blanche	S-XXL
1010.RR-202	bleu clair	S-XXL

Tailles 3XL à 5XL disponibles sur demande

Couvre-botte pour salle blanche



- haute version
- semelle d'usure en plastique
- avec fermeture éclair
- fermeture clip au cou-de-pied pour une adaptation optimale
- antistatique 
- applicable jusqu'à classe de salle blanche ISO 4 (classe 10)

dpvlink 21441



Article	Couleur	Taille
1010.RR-112	blanche	S-XXL
1010.RR-212	bleu clair	S-XXL

Couvre-chaussure pour salle blanche



- jusqu'à la cheville
- semelle d'usure en plastique
- élastique
- antistatique 
- applicable jusqu'à classe de salle blanche ISO 4 (classe 10)

dpvlink 21438



Article	Couleur	Taille
Couvre-chaussure pour salle blanche		
1010.RR-114	blanche	S-XXL
1010.RR-214	bleu clair	S-XXL

Capot réutilisable type HB-120



- Capot réutilisable
- couleur blanche
- matériau : 98% polyester, 2% fils carbonisés
- approprié pour des domaines de production propres
- classe de salle blanche 100 (ISO 5)
- UE= 10 pièces

Conformément à la norme ESD DIN EN 61340-5-1

dpvlink 8291

Article	Type	
2760.HB120	Capot réutilisable type HB-120	blanche



Chaussures spéciales

Sabot spécial



Sabot spécial en matériau spécial autoclavable et stérilisable avec bride arrière pivotante, forme confortable; autoclavable à 135°C; lavable à 60°C; convient pour salle blanche; semelle d'usure antidérapante (SRC).



dpvlink 10057

Article	Couleur	Pointure	Classe
Sabot spécial			
AB-39600	blanche	35-46	OB
AB-39630	orange	36-46	OB
AB-39620	verte	35-46	OB
AB-39610	bleue	35-46	OB



Mocassin pour salle blanche



Mocassin pour salle blanche avec semelle intérieure intégrée. Dessus en microfibre (Lorica), respirant; élastique au cou-de-pied; décontaminable jusqu'à 30 fois, lavable jusqu'à 60°C; semelle PU à coussin d'air très légère, résistante aux huiles et à l'essence, antidérapante (SRA).



cushion



dpvlink 8771

Article	Couleur	Pointure	Classe
Mocassin pour salle blanche			
AB-32370	blanche	35-47	01



Botte pour salle blanche



Botte pour salle blanche. Dessus en microfibre; lavable à 30°C (il faut contrôler le matériau, car il peut perdre sa fonction); semelle d'usure PU résistante aux huiles et à l'essence, antidérapante (SRA).

Quantité minimum nécessaire !



dpvlink 14481

Article	Couleur	Pointure	Classe
Botte pour salle blanche			
AB-3620	blanche	35-47	OB



Chaussure avec guêtre pour salle blanche



Chaussure avec guêtre pour salle blanche. Dessus en cuir, perforé; guêtre; textile de salle blanche sur demande; semelle d'usure PU résistante aux huiles et à l'essence, antidérapante (SRA).

Quantité minimum nécessaire !



dpvlink 14483

Article	Couleur	Pointure
Chaussure avec guêtre pour salle blanche		
AB-1144	blanche	35-48



Couvre-chaussures

Couvre-chaussures



- Couvre-chaussure pour utilisation dans des salles blanches
- jusqu'à la cheville
- élastique à la cheville
- matériau de dessus: integrity 1750 antibactérien
- semelle en cuir synthétique

Conformément à la norme ESD DIN EN 61340-5-1 



dpvlink 10145

Article	Type	Pointure	Couleur
1000.3900.36-37	Couvre-chaussure pointure 1	36-37	blanche
1000.3900.38-39	Couvre-chaussure pointure 2	38-39	blanche
1000.3900.40-43	Couvre-chaussure pointure 3	40-43	blanche
1000.3900.44-46	Couvre-chaussure pointure 4	44-46	blanche
1000.3900.47-48	Couvre-chaussure pointure 5	47-48	blanche
1000.3910.36-37	Couvre-chaussure pointure 1	36-37	bleu clair
1000.3910.38-39	Couvre-chaussure pointure 2	38-39	bleu clair
1000.3910.40-43	Couvre-chaussure pointure 3	40-43	bleu clair
1000.3910.44-46	Couvre-chaussure pointure 4	44-46	bleu clair
1000.3910.47-48	Couvre-chaussure pointure 5	47-48	bleu clair



Tapis capteurs de poussière

Tapis capteurs de poussières permanents



En cas du tapis capteur de poussière de colle permanente le nettoyage s'effectue à l'eau chaude, après le séchage le tapis regagne sa pleine force adhésive.

dpvlink 442

Article	L [mm]	L [mm]	Épaisseur [mm]
1000.105.3	1200	600	3
1000.106.3	1000	1000	3
1000.105.5	1200	600	6
1000.106.5	1000	1000	6



Tapis capteurs de poussières à feuilles 30 couches

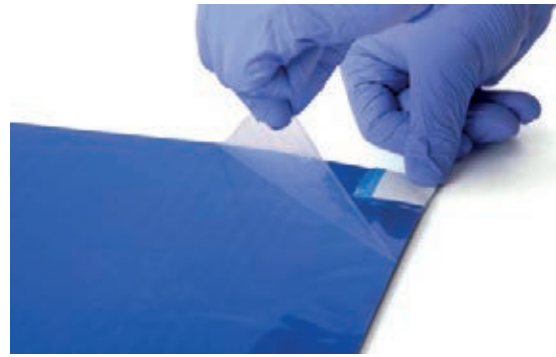

Tapis capteurs de poussières à feuilles avec haute adhérence, à 30 couches avec numérotation séquentielle; lorsque l'adhérence faiblit, retirez simplement la feuille sale, la nouvelle feuille est toute de suite utilisable.

dpvlink 437

Article	L [mm]	L [mm]	Couleur
1000.030.1	1140	460	blanche / transparente
1000.030.3	1140	610	blanche / transparente
1000.030.1.blau	1140	460	bleue
1000.030.3.blau	1140	610	bleue



Accessoires pour tapis capteurs de poussières à feuilles



Châssis pour la dimension de tapis 1140 x 610 mm

- châssis en caoutchouc pour border des tapis capteurs de poussières à feuilles
- bords inclinés
- partie intérieure découpées
- insertion faciles des tapis
- idéal pour déplacer
- hauteur 2 à 5 mm
- largeur du bord 70 mm
- couleur gris foncé

dpvlink 23849

Article	Accessoires pour tapis capteurs de poussières à feuilles
1000.030.3.R	Châssis pour tapis capteurs de poussières à feuilles
1000.030.3	



Chaises pivotantes pour salle blanche

Chaise pivotante Salles blanches Basic ESD



Matériau et modèle :

Le piètement en aluminium moulé sous pression est poli et équipé avec des roulettes ou des patins conducteurs pour des sols durs. Le revêtement noir en cuir synthétique est également conducteur, résistant à la traction et résistant et antidérapant et assure un maintien ferme dans le cas d'un revêtement lisse pour des salles blanches.

Couleur : gris clair / revêtement Skai ESD noir, piètement poli

- DIN EN 61340-5-1
- classe de salle blanche 1 selon US Fed. Std. 209E
- classe de salle blanche 3 selon EN ISO 14644-1

dpvlink 13413

Article Type



9140-2571 **bimos ESD salles blanches Basic 2**
avec dossier à contact permanent, hauteur : 430 mm, réglage de la hauteur du siège : 470-610 mm, avec roulettes conductrices avec frein de sécurité, couleur : gris clair / revêtement Skai ESD noir



9141-2571 **bimos ESD salles blanches Basic 3**
avec dossier à contact permanent, hauteur : 430 mm, réglage de la hauteur du siège : 620-870 mm, avec repose-pieds/patins conducteurs, couleur : gris clair / revêtement Skai ESD noir



9142-2571 **bimos ESD salles blanches Basic 2**
avec dossier à contact permanent, hauteur : 530 mm, réglage de la hauteur du siège : 470-610 mm, avec roulettes conductrices avec frein de sécurité, couleur : gris clair / revêtement Skai ESD noir



9143-2571 **bimos ESD salles blanches Basic 3**
avec dossier à contact permanent, hauteur : 530 mm, réglage de la hauteur du siège : 630-890 mm, avec repose-pieds/patins conducteurs, couleur : gris clair / revêtement Skai ESD noir

dpvlink 13413

Article Type



9145-2571 **bimos ESD salles blanches Basic 2**
Chaise pivotante avec mécanisme synchrone, dossier: 530 mm, réglage de la hauteur du siège: 490-630 mm, avec roulettes conductrices avec frein de sécurité, couleur: gris clair / revêtement Skai ESD noir



9146-2571 **bimos ESD salles blanches Basic 3**
avec mécanisme synchrone, dossier : 530 mm, réglage de la hauteur du siège : 660-910 mm, avec repose-pieds/patins conducteurs, couleur : gris clair / revêtement Skai ESD noir



9890-238 **Accoudoirs en anneau pour des chaises bimos Salles blanches Basic**
couleur: gris clair

Chaise pivotante Salles blanches Plus ESD



Matériau et modèle :

La chaise pivotante Salles blanches Plus est équipée d'une coque d'assis et de dossier en acier étanche et assure la meilleure protection contre les particules. Les pièces métalliques et les pièces en plastiques sont conductrices. Les chaises sont de couleur grise clair. Le revêtement noir en cuir synthétique est également conducteur et anti-dérapant et assure un maintien ferme dans le cas d'un revêtement lisse pour des salles blanches.

Couleur : gris clair / revêtement Skai ESD noir, piètement poli

- DIN EN 61340-5-1
- classe de salle blanche 1 selon US Fed. Std. 209E
- classe de salle blanche 3 selon EN ISO 14644-1

dpvlink 13423

Article
Type



9161-2571 **bimos ESD Salles blanches Plus 2**
Chaise pivotante à contact permanent, dossier: 500 mm, réglage de la hauteur du siège: 440-565 mm, avec roulettes conductrices avec frein de sécurité, couleur: gris clair / revêtement Skai ESD noir



9181-2571 **bimos ESD Salles blanches Plus 2**
Chaise pivotante à contact permanent, dossier: 380 mm, réglage de la hauteur du siège: 440-565 mm, avec roulettes conductrices avec frein de sécurité, couleur: gris clair / revêtement Skai ESD noir



9183-2571 **bimos ESD Salles blanches Plus 2**
Chaise pivotante à contact permanent, dossier: 380 mm, réglage de la hauteur du siège: 630-890 mm, avec repose-pieds/patins conducteurs, couleur: gris clair / revêtement Skai ESD noir



9487-238 **Accoudoirs en anneau pour bimos Salles blanches Plus**
modèle à contact permanent, gris clair

Chaise pivotante LABSIT



- Protection ESD fiable par plastique volume conducteur et rembourrage confortable conducteur
- confort d'assise élevé par rembourrage épais et grande profondeur du siège
- dos et bord avant l'assise avec fonction flex innovante pour promouvoir une position assise et une bonne circulation sanguine
- maniement intuitif - seulement adaptation manuelle de la hauteur du siège nécessaire
- design Hygienic pour un nettoyage et une désinfection simples
- convient pour l'utilisation dans les salles blanches de la classe 3 selon ISO 14644-1
- résistante à tous les désinfectants et produits chimiques courants selon ISO 2812
- facile à transporter avec poignée intégrée
- piètement en aluminium poli

Conformément à la norme ESD DIN EN 61340-5-1 

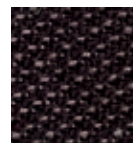

-9801
Stoff
schwarz



-CP01
Supertec



-2000
Integral-
schaum



-MG01
Magic
Kunstleder

dpvlink 22911

Article
Type



9123E-MG01 **Chaise pivotante Labsit 2 ESD**
Hauteur de siège 450 - 650 mm, dossier 420 mm, piètement en aluminium poli, roulettes conductrices pour sols souples, coque de siège noire
Revêtement : cuir synthétique Magic ESD noir



9123E-2000 **Chaise pivotante Labsit 2 ESD**
Hauteur de siège 450 - 650 mm, dossier 420 mm, piètement en aluminium poli, roulettes conductrices pour sols souples, coque de siège noire
Revêtement : mousse intégrale ESD noir



9123E-9801 **Chaise pivotante Labsit 2 ESD**
Hauteur de siège 450 - 650 mm, dossier 420 mm, piètement en aluminium poli, roulettes conductrices pour sols souples, coque de siège noire
Revêtement : tissu Duotec ESD noir

dpvlink 22911

Article
Type



9123E-CP01 **Chaise pivotante Labsit 2 ESD**
Hauteur de siège 450 - 650 mm, dossier 420 mm, piètement en aluminium poli, roulettes conductrices pour sols souples, coque de siège noire
Revêtement : Supertec ESD noir



9121E-MG01 **Chaise pivotante Labsit 3 ESD**
Hauteur de siège 520 - 770 mm, dossier 420 mm, piètement en aluminium poli, patins conducteurs et repose-pied, coque de siège noire
Revêtement : cuir synthétique Magic ESD noir



9121E-2000 **Chaise pivotante Labsit 3 ESD**
Hauteur de siège 520 - 770 mm, dossier 420 mm, piètement en aluminium poli, patins conducteurs et repose-pied, coque de siège noire
Revêtement : mousse intégrale ESD noir



9121E-9801 **Chaise pivotante Labsit 3 ESD**
Hauteur de siège 520 - 770 mm, dossier 420 mm, piètement en aluminium poli, patins conducteurs et repose-pied, coque de siège noire
Revêtement : tissu Duotec ESD noir



9121E-CP01 **Chaise pivotante Labsit 3 ESD**
Hauteur de siège 520 - 770 mm, dossier 420 mm, piètement en aluminium poli, patins conducteurs et repose-pied, coque de siège noire
Revêtement : Supertec ESD noir



9125E-MG01 **Chaise pivotante Labsit 4 ESD**
Hauteur de siège 560 - 810 mm, dossier 420 mm, piètement en aluminium poli, roulettes blocantes conductrices pour sols souples et repose-pied, coque de siège noire
Revêtement : cuir synthétique Magic ESD noir



9125E-2000 **Chaise pivotante Labsit 4 ESD**
Hauteur de siège 560 - 810 mm, dossier 420 mm, piètement en aluminium poli, roulettes blocantes conductrices pour sols souples et repose-pied, coque de siège noire
Revêtement : mousse intégrale ESD noir



9125E-9801 **Chaise pivotante Labsit 4 ESD**
Hauteur de siège 560 - 810 mm, dossier 420 mm, piètement en aluminium poli, roulettes blocantes conductrices pour sols souples et repose-pied, coque de siège noire
Revêtement : tissu Duotec ESD noir



9125E-CP01 **Chaise pivotante Labsit 4 ESD**
Hauteur de siège 560 - 810 mm, dossier 420 mm, piètement en aluminium poli, roulettes blocantes conductrices pour sols souples et repose-pied, coque de siège noire
Revêtement : Supertec ESD noir

Tabouret LABSIT



Tabouret pivotant ESD avec réglable confortable de la hauteur de siège par anneau de réglage et revêtement conducteur

Classe de salle blanche 3 selon ISO 14644-1

Conformément à la norme ESD
DIN EN 61340-5-1 

dpvlink 22916

Article Type



9127E-2000 **Tabouret ESD Labsit**
Hauteur de siège réglable 450 - 650 mm, anneau de réglage, avec roulettes conductrices freinées, piètement poli
Revêtement : mousse intégrale ESD noire

Tabouret bimos ESD salles blanches



Matériau et modèle :

Le piètement en aluminium moulé sous pression est poli et équipé des roulettes ou des patins conducteurs pour des sols durs. Le revêtement noir en cuir synthétique est également conducteur et antidérapant.

Classe de salle blanche 4 selon EN ISO 14644-1

Conformément à la norme ESD DIN EN 61340-5-1 

dpvlink 13439

Article Type



9467R-2571 **Tabouret bimos ESD salles blanches 1**
Réglage de la hauteur du siège 460-630 mm, patins conducteurs, piètement poli, couleur: gris clair / revêtement Skai ESD noir

9468R-2571 **Tabouret bimos ESD salles blanches 2**
Réglage de la hauteur du siège 460-630 mm, avec roulettes conductrices avec frein de sécurité, piètement poli, couleur: gris clair / revêtement Skai ESD noir

9469R-2571 **Tabouret bimos ESD salles blanches 3**
Réglage de la hauteur du siège 570-850 mm, patins conducteurs et repose-pied, piètement poli, couleur: gris clair / revêtement Skai ESD noir