

# Outils de précision



## Brucelles de précision

Mesureur LCR / testeur LED	384
Wiha Professional ESD	385
Knipex	386
CK	388
Ideal-tek	392
Brucelles de précision EREM	405
Piergiacomì	409

## Tournevis

Tournevis Piergiacomì	413
Tournevis CK	413
Tournevis Wiha	417
Tournevis WERA	426
Tournevis dynamométriques ESD WERA	427
WERA Porte-embouts / embouts	427

## Douilles à embout

Douilles à embout	429
-------------------	-----

## Tournevis dynamométriques

Tournevis dynamométriques ESD	432
Tournevis dynamométriques VDE	433
Tournevis dynamométriques	434

## Tournevis électriques

Tournevis électriques Kilews	436
Unités de commande Kilews	443
Accessoires Kilews	444
Tournevis électriques Delvo	445
Unités de commande Delvo	446
Accessoires Delvo	446
Accessoires pour tournevis électriques	446

## Potence et support de couple

Potence et support de couple	447
------------------------------	-----

## Couplemètres

Couplemètres	449
--------------	-----

## Séparateurs de vis

Séparateurs de vis	449
--------------------	-----

## Pinces

Pinces ideal-tek	450
Piergiacomì	456
CK	463
Wiha	470
Knipex	473
Lindstrom	481
Erem	483

## Technique de dénudage et de sertissage

Piergiacomì	488
CK	489
Knipex	489
Appareil à dénuder de haute précision	493

## D'autres outils

Scalpels et cisailles	493
CK	495
Wiha	496
Knipex	497

## Pinces coupantes pneumatiques

Pinces coupantes pneumatiques	499
-------------------------------	-----

## Outils de traitement

Outils d'insertion et de traitement	501
Outils de traitement	501

## Systèmes de manipulation

Systèmes de manipulation	501
--------------------------	-----

## Brucelles de précision

## Mesureur LCR / testeur LED

### Mesureur LCR SMART TWEEZERS



Appareil de mesure LCR digitale et automatique, intégrée dans une pincette portable, pour mesurer l'impédance de petits composants CMS. Tête de mesure légère et ergonomique, réglage automatique du type de composant et de la plage de mesure, écran multifonctionnel pour afficher des paramètres. Plage de tension de 0.8-8V, paramètres mesurés: C, L, R, ESR, Rs, Rp

#### Données techniques

Température de fonctionnement: 0°C à +55°C

Dimensions: 14,0 x 2,5 x 3,0 cm (3.94 x 0.9 x 1.5 inch)

Poids: 53 gr (0.11lb)

Paramètres mesurés: C+R (ESR), L+R, R

Fréquences de mesure: 100Hz, 1kHz, 10kHz

Cadence de mesure: 4,0, 2,1, 0,5 par seconde (défaut 1)

Tensions DC: 0 à 800 mV (jusqu'à 8 V avec configuration manuelle)

Résistance: 0,1 à 5 MOhm

Capacité: 1 pF à 4999 µF (1 pF - 5 pF avec configuration manuelle)

Résistance inductive: 1 µH à 499 mH (1 µH - 4 µH avec configuration manuelle)

#### Résistance:

Plage de mesure: 10 Ohm - 5 MOhm

Précision: 1% + 0.02 dans la plage de mesure 10 Ohm - 5 MOhm

Fréquence d'essai: 1 kHz

#### Capacité:

Plage de mesure: 20pF - 4999µF

Précision: 3% + 1.7pF \* \*\*divergence typique 1.6pF en cas de taille de composant 0402

Résolution: 0.1pF dans la plage de mesure de 1pF - 100pF

Fréquences de mesure: 1 kHz C > 1000pF, 10kHz C < 1000pF, 100Hz C > 1µF

#### Résistance inductive:

Plage de mesure: 10µH - 499mH

Précision: 3% + 0.4µH\*\* \*\*\*divergence typique 1.4pF en cas de taille de composant 0402

Résolution: 0.1µH dans la plage de mesure de 1µH - 100µH

Fréquence d'essai: 10 kHz L < 1mH, 1kHz L > 1mH, 100Hz L < 10mH

dpvlink 10022

Article Type

ST-5S SMART TWEEZERS ST-5 avec batterie rechargeable LiPo



### Kit de pointes échangeables standard

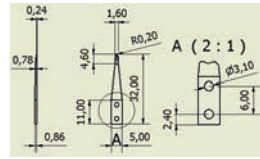

Kit de pointes échangeables standard (pointes de remplacement) pour Smart Tweezers

dpvlink 13334

Article



ST5-IT-T

Kit de pointes échangeables standard pour ST-5



### Kit de pointes échangeables High Precision Sharp

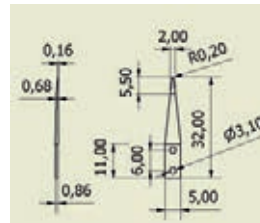

Kit de pointes échangeables High Precision Sharp (pointes de remplacement) pour Smart Tweezers

dpvlink 13340

Article



ST5-IT-TSHP

Kit de pointes échangeables High Precision Sharp pour Smart Tweezers



### SMART TWEEZERS Iskra ST5-LED



Appareil de mesure automatique et adaptif pour mesurer LEDs CMS avec des brucelles précises et plaquées or. Smart Tweezers™ Iskra™ facilite la mesure de différents types de LEDs déjà montés sur une platine. Opération confortable à une seule main, détection automatique de la polarité LED, affichage d'une chute de tension, pré-régulation de l'intensité du courant d'essai.

#### Données techniques

Température de fonctionnement: 0°C à +55°C

Dimensions: 15,0 x 1,8 x 1,5 cm (5.9 x 0.7 x 0.6 inch)

Poids: 30 gr (1 oz)

Courant d'essai: 1,2, 5, 10, 20, 30 mA

Cycle de fonctionnement: 10, 20, 30, 40, 50%

Signal de test: 5 Volt (max)

Durée d'impulsion: 10 à 1000 msec

Type de pile: LiPo, 180 mAh, 20 heures (fonctionnement continu)

Cycle de charge: 5 Volt, 50 mA courant continu, 3 heures

dpvlink 19484

Article Type

ST-5.LED SMART TWEEZERS Iskra ST5 avec batterie rechargeable LiPo



## Wiha Professional ESD



Brucelles Wiha Professional ESD pour toutes les applications courantes dans l'électronique.

- antimagnétiques et résistantes aux acides
- pour un travail précis
- antistatiques

### Brucelles universelles Professional ESD AA



**Design:** Surfaces de prise lisses, surfaces de saisie sans stries. Revêtement noir anti-éblouissement, antistatique. Antimagnétiques et résistantes aux acides.

**Matières:** Acier inoxydable chrome-nickel spécialement allié.

**Application:** Brucelles universelles pour toutes les applications courantes en électronique.

**dpvlink 12805**

Article	Type	L [mm]
ZP.01014130	Brucelles universelles Professional ESD type AA	130 mm



### Brucelles universelles Professional ESD 40



**Design:** Surfaces de prise finement dentelées, surface de saisie striées. Revêtement noir anti-éblouissement, antistatique. Antimagnétiques et résistantes aux acides.

**Matières:** Acier inoxydable chrome-nickel spécialement allié.

**Application:** Brucelles universelles pour toutes les applications courantes en électronique.

**dpvlink 12807**

Article	Type	L [mm]
ZP.46014145	Brucelles universelles Professional ESD type 40	145 mm



### Brucelles de précision Professional ESD GG



**Design:** Surfaces de prise lisses, surface de saisie sans stries. Revêtement noir anti-éblouissement, antistatique. Antimagnétiques et résistantes aux acides.

**Matières:** Acier inoxydable chrome-nickel spécialement allié.

**Application:** Brucelles de précision pour prendre et maintenir des composants électroniques.

**dpvlink 12809**

Article	Type	L [mm]
ZP.06014130	Brucelles de précision Professional ESD type GG	145 mm



### Brucelles de précision Professional ESD PSF



**Design:** Surfaces de prise lisses, surface de saisie sans stries. Revêtement noir anti-éblouissement, antistatique. Antimagnétiques et résistantes aux acides.

**Matières:** Acier inoxydable chrome-nickel spécialement allié.

**Application:** Brucelles de précision pour prendre et maintenir des composants électroniques.

**dpvlink 12811**

Article	Type	L [mm]
ZP.07114130	Brucelles de précision Professional ESD type PSF	130 mm



### Brucelles de précision Professional ESD SS



**Design:** Surfaces de prise lisses, surface de saisie sans stries. Revêtement noir anti-éblouissement, antistatique. Antimagnétiques et résistantes aux acides.

**Matières:** Acier inoxydable chrome-nickel spécialement allié.

**Application:** Brucelles de précision pour prendre et maintenir des composants électroniques.

**dpvlink 12813**

Article	Type	L [mm]
ZP.09014135	Brucelles de précision Professional ESD type SS	135 mm



### Brucelles de précision Professional ESD 00



**Design:** Surfaces de prise lisses, surface de saisie sans stries. Revêtement noir anti-éblouissement, antistatique. Antimagnétiques et résistantes aux acides.

**Matières:** Acier inoxydable chrome-nickel spécialement allié.

**Application:** Brucelles de précision pour prendre et maintenir des composants électroniques.

**dpvlink 12815**

Article	Type	L [mm]
ZP.11014120	Brucelles de précision Professional ESD type 00	120 mm



### Brucelles de précision Professional ESD 2A



**Design:** Surfaces de prise lisses, surface de saisie sans stries. Revêtement noir anti-éblouissement, antistatique. Antimagnétiques et résistantes aux acides.

**Matières:** Acier inoxydable chrome-nickel spécialement allié.

**Application:** Brucelles de précision pour prendre et maintenir des composants électroniques.

**dpvlink 12817**

Article	Type	L [mm]
ZP.15014120	Brucelles de précision Professional ESD type 2A	120 mm



### Brucelles de précision Professional ESD 3C



**Design:** Surfaces de prise lisses, surface de saisie sans stries. Revêtement noir anti-éblouissement, antistatique. Antimagnétiques et résistantes aux acides.

**Matières:** Acier inoxydable chrome-nickel spécialement allié.

**Application:** Brucelles de précision pour prendre et maintenir des composants électroniques.

**dpvlink 12819**

Article	Type	L [mm]
ZP.16014110	Brucelles de précision Professional ESD type 3C	110 mm



### Brucelles de précision Professional ESD 5



**Design:** Surfaces de prise lisses, surface de saisie sans stries. Revêtement noir anti-éblouissement, antistatique. Antimagnétiques et résistantes aux acides.

**Matières:** Acier inoxydable chrome-nickel spécialement allié.

**Application:** Brucelles de précision pour prendre et maintenir des composants électroniques.

**dpvlink 12821**

Article	Type	L [mm]
ZP.18014110	Brucelles de précision Professional ESD type 5	110 mm



## Brucelles de précision Professional ESD 7A



**Design:** Surfaces de prise lisses, surface de saisie sans stries. Revêtement noir anti-éblouissement, antistatique. Antimagnétiques et résistantes aux acides.

**Matières:** Acier inoxydable chrome-nickel spécialement allié.

**Application:** Brucelles de précision pour prendre et maintenir des composants électroniques.

**dpvlink 12823**

Article	Type	L [mm]
ZP.20114120	Brucelles de précision Professional ESD type 7A	120 mm



## Brucelles de précision Professional ESD 7ABB



**Design:** Surfaces de prise lisses, surface de saisie sans stries. Revêtement noir anti-éblouissement, antistatique. Antimagnétiques et résistantes aux acides.

**Matières:** Acier inoxydable chrome-nickel spécialement allié.

**Application:** Brucelles de précision pour prendre et maintenir des composants électroniques.

**dpvlink 12825**

Article	Type	L [mm]
ZP.20214120	Brucelles de précision Professional ESD type 7ABB	120 mm



## Brucelles CMS Professional ESD 12



**Design:** Surfaces de prise lisses, surface de saisie sans stries. Revêtement noir anti-éblouissement, antistatique. Antimagnétiques et résistantes aux acides.

**Matières:** Acier inoxydable chrome-nickel spécialement allié.

**Application:** Brucelles de précision pour prendre et maintenir des composants électroniques.

**dpvlink 12827**

Article	Type	L [mm]
ZP.24014120	Brucelles CMS Professional ESD type 12	120 mm



## Brucelles CMS Professional ESD 13



**Design:** Surfaces de prise lisses, surface de saisie sans stries. Revêtement noir anti-éblouissement, antistatique. Antimagnétiques et résistantes aux acides.

**Matières:** Acier inoxydable chrome-nickel spécialement allié.

**Application:** Brucelles de précision pour prendre et maintenir des composants électroniques.

**dpvlink 12829**

Article	Type	L [mm]
ZP.25214120	Brucelles CMS Professional ESD type 13	120 mm



## Brucelles CMS Professional ESD 59



**Design:** Surfaces de prise lisses, surface de saisie sans stries. Revêtement noir anti-éblouissement, antistatique. Antimagnétiques et résistantes aux acides.

**Matières:** Acier inoxydable chrome-nickel spécialement allié.

**Application:** Brucelles de précision pour prendre et maintenir des composants électroniques.

**dpvlink 12833**

Article	Type	L [mm]
ZP.50014117	Brucelles CMS Professional ESD type 59	117 mm



## Kit de brucelles CMS Professional ESD 4 pièces



### Kit de brucelles CMS Professional ESD 4 pièces

fabriqué selon IEC 61340-5-1. Toutes les brucelles sont antistatiques grâce à un revêtement ESD spécial, résistantes aux acides, inoxydables et antimagnétiques à 100%. Kit se compose de:

- ZP 01 014 130
- ZP 07 114 130
- ZP 25 214 120
- ZP 50 014 117

**dpvlink 13280**

Article	Type
ZP99014002.ESD	Kit de brucelles CMS Professional ESD 4 pièces



## Knipex

### KNIPEX brucelles ESD



Les brucelles de précision ESD de KNIPEX convainquent grâce à la haute précision et la finesse:

- acier au chrome-nickel, inoxydable, antimagnétique (18/10), inadapté à la trempe
- pointes brossées anti-éblouissantes
- surfaces de prise mate pour une prise en main optimale
- revêtement antistatique, anti-éblouissant noir

Conformément à la norme ESD DIN EN 61340-5-1 

### Kit de brucelles universelles CMS ESD 5 pièces



Fabriqué selon DIN 61340-5-1. Toutes les brucelles sont antistatiques par un revêtement ESD spécial, inoxydables et antimagnétiques

**Kit se compose de :**

- K-922870.ESD
- K-922871.ESD
- K-922869.ESD
- K-923875.ESD
- K-925874.ESD

**dpvlink 26481**

Article	Type
K-9200.01.ESD	Kit de brucelles universelles CMS ESD 5 pièces



## Kit de brucelles CMS en plastique ESD 5 pièces

NEU



Fabriqué selon DIN 61340-5-1. Toutes les brucelles sont antistatiques.

Kit se compose de :

- 92 09 02 ESD
- 92 09 03 ESD
- 92 09 01 ESD
- 92 09 04 ESD
- 92 09 05 ESD

dpvlink 26485

Article	Type	
K-9200.05.ESD	Kit de brucelles CMS en plastique ESD 5 pièces	

## Brucelles de positionnement 920878



pour la technique CMS, pointes pliées, surfaces de prise lisses.

dpvlink 8792

Article	Type	L [mm]
K-920878.ESD	Brucelles de positionnement 920878	118

## Brucelles de positionnement 920879



pour la préhension des composants cylindriques horizontaux de Ø 1,0 mm et d'une largeur de 4,0 mm, surfaces de prise lisses, manches striés.

dpvlink 8794

Article	Type	L [mm]
K-920879.ESD	Brucelles de positionnement 920879	122

## Brucelles de précision 922869



Forme droite, pointes résistantes, surface de prise lisses.

dpvlink 8790

Article	Type	L [mm]
K-922869.ESD	Brucelles de précision 922869	120

## Brucelles de précision 922870



Forme droite, pointes fines, surface de prise lisses.

dpvlink 8796

Article	Type	L [mm]
K-922870.ESD	Brucelles de précision 922870	110

## Brucelles de précision 922871



Pointes ultrafines, forme droite, surface de prise lisses.

dpvlink 8798

Article	Type	L [mm]
K-922871.ESD	Brucelles de précision 922871	110

## Brucelles de précision 922872



Forme américaine, robuste, pointes longues, forme droite, surfaces de prise lisses.

dpvlink 8800

Article	Type	L [mm]
K-922872.ESD	Brucelles de précision 922872	130

## Brucelles de précision 923875



Pointes en forme de faucille, surfaces de prises lisses.

dpvlink 8802

Article	Type	L [mm]
K-923875.ESD	Brucelles de précision 923875	118

## Brucelles de précision 925874



Pointes rondes, largeur env. 2 mm, forme droite, surfaces de prise lisses.

dpvlink 8804

Article	Type	L [mm]
K-925874.ESD	Brucelles de précision 925874	118

## Brucelles de précision 927877



Pointes rondes, largeur env. 3,5 mm, forme droite, surfaces de prise dentelées, manches striés.

dpvlink 8806

Article	Type	L [mm]
K-927877.ESD	Brucelles de précision 927877	145

## KNIPEX brucelles isolées - 1000V



- testées selon IEC 60900:2004
- isolation par surmoulage
- nickelées

### Kit de brucelles universelles CMS ESD 5 pièces

NEU



Fabriqué selon DIN 60900. Toutes les brucelles sont antistatiques et isolées.

Kit se compose de :

- K-924701
- K-922761
- K-923764
- K-922762
- K-926763

dpvlink 26483

Article	Type
K-9200.04	Kit de brucelles universelles CMS isolées ESD 5 pièces



### Brucelles de précision 922761 isolées



pour des travaux de montages très délicats, pointes extra-fines, forme droites, surfaces de prise mates pour une prise en main optimale.

dpvlink 8810

Article	Type	L [mm]
K-922761	Brucelles de précision 922761	125 mm



### Brucelles de précision 922762 isolées



Forme droite, surfaces de prise finement dentelées

dpvlink 8814

Article	Type	L [mm]
K-922762	Brucelles de précision 922762	150



### Brucelles de précision 923764 isolées



Pointes pliées, surfaces de prise finement dentelées

dpvlink 8816

Article	Type	L [mm]
K-923764	Brucelles de précision 923764	148 mm



### Brucelles de précision 926763 isolées



Forme droite, surfaces de prise dentelées

dpvlink 8818

Article	Type	L [mm]
K-926763	Brucelles de précision 926763	145



## CK

### CK BASIC

# BasiC



Basic, la gamme tout-terrain classique d'une qualité éprouvée conçue pour l'utilisation dans l'électronique et la mécanique de précisions, des écoles, des ateliers.

- acier à outils de haute qualité, poli, nickelé, ou revêtu
- quelques modèles disponibles en acier inoxydable, poli, matis
- avec des formes, des longueurs et épaisseurs différents
- avec et sans taille.

### Brucelles universelles 2307



Brucelles universelles avec pointes arrondies (3,5 mm) et taille fine. Polies et finement nickelées. Manches striées.

dpvlink 21298

Article	Type	L [mm]	Matériau
2307	Brucelles universelles 2307	145	Acier au carbone



### Brucelles croisées (auto-serrage) 2313A C



Brucelles de brasage avec repose-doigts pour protéger contre la chaleur. Pointes 2,5 mm, pliées de 15 mm. Sans taille. Polies et finement nickelées.

dpvlink 1111

Article	Type	L [mm]	Matériau
2313A	Brucelles croisées (auto-serrage) 2313A C	160	Acier à outils, trempé



### Brucelles Radio 2327 C



Pointes arrondies, droites (2 mm), avec taille fine. Polies et finement nickelées. Manches striées. Pour l'utilisation universelle, appropriées pour des travaux de service dans les domaines de radio, hifi et vidéo.

dpvlink 1115

Article	Type	L [mm]	Matériau
2327	Brucelles Radio 2327 C	155	Acier à outils, trempé



### Brucelles Radio 2328 C



Pointes arrondies, pliées (2 mm), avec taille fine. Polies et finement nickelées. Manches striées. Pour l'utilisation universelle, appropriées pour des travaux de service dans les domaines de radio, hifi et vidéo.

dpvlink 1117

Article	Type	L [mm]	Matériau
2328	Brucelles Radio 2328 C	155	Acier à outils, trempé



## CK PRECISION

precision



La série „Precision“ convainc par une haute précision et une finesse et a été adaptée aux modifications en mutation constante.

- acier de qualité supérieure, inoxydable, anti-magnétique, résistant aux acides.
- produites avec des méthodes de fabrication les plus modernes.
- contrôlée pièce par pièce.
- finement polie, matée.
- large gamme, beaucoup de formes, longueurs et épaisseurs.

### Brucelles de précision 2316 SA (18/10)



Pointes fines, droites. Finement polies. Acier austénitique, inoxydable, anti-magnétique, résistant aux acides.

**dpvlink 1119**

Article	Type	Longueur [mm]
2316	Brucelles de précision 2316 SA (18/10)	105



### Brucelles de précision 2317 SA (18/10)



Pointes fines, pliées. Finement polies. Acier austénitique, inoxydable, anti-magnétique, résistant aux acides.

**dpvlink 1121**

Article	Type	Longueur [mm]
2317	Brucelles de précision 2317 SA (18/10)	105



### Brucelles de précision 2318 SA (18/10)



Pointes fines, droites, très longues. Finement polies. Acier austénitique, inoxydable, anti-magnétique, résistant aux acides.

**dpvlink 1123**

Article	Type	Longueur [mm]
2318	Brucelles de précision 2318 SA (18/10)	130



### Brucelles de précision 2319 S



Pointes fines, droites. Finement polies. Acier inoxydable.

**dpvlink 1125**

Article	Type	Longueur [mm]
2319	Brucelles de précision 2319 S	120



### Brucelles de précision CMS Type 5B.SA



Pointes ultra-fines, pliées de 60°. Pour des applications différentes.

**dpvlink 1127**

Article	Type	Longueur [mm]
2330	Brucelles de précision SMD Type 5B.SA	110



### Brucelles de précision CMS Type 5C.SA



Pointes ultra-fines, pliées de 60° et courbées. Pour des applications dans des espaces limités.

**dpvlink 1129**

Article	Type	Longueur [mm]
2331	Brucelles de précision SMD Type 5C.SA	115



### Brucelles de positionnement CMS Type SM104.SA



pour saisir et positionner latéralement des composants dans le boîtier SOT.

**dpvlink 1143**

Article	Type	Longueur [mm]
2334	Brucelles de positionnement CMS Type SM104.SA	120



### Brucelles de positionnement CMS Type SM115.SA



pour maintenir et positionner des composants cylindriques jusqu'à Ø 1 mm. Pointes pliées de 30°, arrondies à l'intérieur.

**dpvlink 1147**

Article	Type	Longueur [mm]
2336	Brucelles de positionnement CMS Type SM115.SA	120



### Brucelles de précision 2339 SA



Pointes fines, pliées. Acier austénitique, inoxydable, anti-magnétique, résistant aux acides.

**dpvlink 21329**

Article	Type	Longueur [mm]
2339	Brucelles de précision 2339 SA	110



### Brucelles de précision Type 3C.SA



Pointes extrêmement fines, aiguës, droites. Pour des applications différentes.

**dpvlink 1133**

Article	Type	Longueur [mm]
2340	Brucelles de précision Type 3C.SA	110



### Brucelles de précision Type 5.SA



Pointes ultra-fines, droites. Pour des applications différentes.

**dpvlink 1131**

Article	Type	Longueur [mm]
2341	Brucelles de précision Type 5.SA	110



### Brucelles de précision Type MM.SA



Pointes fines, droites. Pour des applications différentes.

**dpvlink 1135**

Article	Type	Longueur [mm]
2343	Brucelles de précision Type MM.SA	130



## Brucelles croisées (auto-serrage) CMS Type X104.SA



Pour une saisie et positionnement latéral simple des composants dans le boîtier SOT et pour des applications semblables. Travailler sans fatigue.

**dpvlink 1141**

Article	Type	Longueur [mm]
2349	Brucelles croisées (auto-serrage) CMS Type X104.SA	120



## Brucelles de positionnement CMS Type 582.SA



Pour maintenir, positionner et dessolder des composants cylindriques horizontaux jusqu'à 1 mm  $\varnothing$ . Pointes arrondies à l'intérieur. Manches striées.

**dpvlink 1157**

Article	Type	Longueur [mm]
2351	Brucelles de positionnement CMS Type 582.SA	115



## Brucelles de positionnement Type 578.SA



Pour maintenir, positionner et dessolder des composants cylindriques horizontaux jusqu'à 2 mm  $\varnothing$ . Pointes arrondies à l'intérieur. Manches striées.

**dpvlink 1201**

Article	Type	Longueur [mm]
2354	Brucelles de positionnement Type 578.SA	115



## Brucelles de positionnement Type 22.SA



Pointes fines, pliées, avec taille croisées. Manches striées. Pour des applications universelles.

**dpvlink 1225**

Article	Type	Longueur [mm]
2359	Brucelles de positionnement Type 22.SA	150



## Brucelles de positionnement Type 2A.SA



Pointes plates, arrondies, très finement polies. Droites

**dpvlink 1227**

Article	Type	Longueur [mm]
2360	Brucelles de positionnement Type 2A.SA	120



## Brucelles pour prise plates Type 127.SA



Pointes spatulées, rectangulaires, plates, surface intérieure très lisse pour protéger la surface du composants. Manches striées.

**dpvlink 1153**

Article	Type	Longueur [mm]
2364	Brucelles pour prise plates Type 127.SA	105



## Brucelles de précision Type 00D.SA



Pointes plates, émoussées, fortes. Avec taille fine. Manches striées.

**dpvlink 1231**

Article	Type	Longueur [mm]
2381	Brucelles de précision type 00D.SA	120



## Brucelles de précision type AA.SA



Pointes fines et droite. Pour applications différentes.

**dpvlink 19472**

Article	Type	Longueur [mm]
2346	Brucelles de précision type AA.SA	127



## Brucelles de précision type 00.SA



Pointes robuste, épaisses, plates, droites.

**dpvlink 19474**

Article	Type	Longueur [mm]
2347	Brucelles de précision type 00.SA	123



## Brucelles de précision type 2.SA



Pointes plates, acérées, fines.

**dpvlink 19476**

Article	Type	Longueur [mm]
2348	Brucelles de précision type 2.SA	122



## CK Precision ESD



La série „Precision ESD“ a été conçue spécialement pour le maniement sûr de petits composants pendant des travaux fins où il faut éviter nécessairement des dégâts causés par des décharges électrostatiques.

- acier inoxydable, anti-magnétique, résistant aux acides et à la corrosion
- revêtement époxydique noir antistatique
- fabriquée avec les méthodes de production les plus modernes
- contrôlée pièce par pièce
- disponible dans un grand choix, beaucoup de formes, longueurs et épaisseurs

## Brucelles de précision Type 5.SA ESD



Pointes ultra-fines, droites. Pour applications différentes. Revêtement époxydique antistatique.

**dpvlink 19335**

Article	Type	L [mm]
2341D-ESD	Brucelles de précision Type 5.SA ESD	110





## Brucelles de précision Type AA.SA ESD



Pointes fines, droites. Pour applications différentes.  
Revêtement époxydique antistatique.

**dpvlink 19370**

Article	Type	L [mm]
2346D-ESD	Brucelles de précision type AA.SA ESD	127



## Brucelles de précision type SS.SA ESD



Pointes ultra-fines, longues, étroites, droites. Grande portée et facilite l'accès aux endroits étroits.  
Revêtement époxydique antistatique.

**dpvlink 19372**

Article	Type	L [mm]
2368D-ESD	Brucelles de précision type SS.SA ESD	140



## Brucelles de précision type 00.SA ESD



Pointes robustes, épaisses, plates, droites.  
Revêtement époxydique antistatique.

**dpvlink 19375**

Article	Type	L [mm]
2347D-ESD	Brucelles de précision type 00.SA ESD	122



## Brucelles de précision type 1.SA ESD



Pointes étroites, droites, fines.  
Revêtement époxydique antistatique

**dpvlink 19377**

Article	Type	L [mm]
2369D-ESD	Brucelles de précision type 1.SA ESD	120



## Brucelles de précision type 2.SA ESD



Pointes plates, acérées, fines.  
Revêtement époxydique antistatique

**dpvlink 19379**

Article	Type	L [mm]
2348D-ESD	Brucelles de précision type 2.SA ESD	120



## Brucelles de précision type 2AB.SA ESD



Pointes plates, acérées, coudées. Pour le maniement des petits composants ou composants sensibles. L'angle de pointes facilite le placement sur les circuits imprimés.  
Revêtement époxydique antistatique

**dpvlink 19381**

Article	Type	L [mm]
2370D-ESD	Brucelles de précision type 2AB.SA ESD	117



## Brucelles de précision type 3.SA ESD



Pointes très acérées, fines.  
Revêtement époxydique antistatique

**dpvlink 19383**

Article	Type	L [mm]
2379D-ESD	Brucelles de précision type 3.SA ESD	120



## Brucelles de précision type 3C.SA ESD



Pointes très fines, acérées, droites. Pour applications différentes.  
Revêtement époxydique antistatique.

**dpvlink 19470**

Article	Type	L [mm]
2340D-ESD	Brucelles de précision type 3C.SA ESD	110



## Brucelles de précision type 4A.SA ESD



Pointes ultra-fines, robustes, droites. Pour applications différentes.  
Revêtement époxydique antistatique.

**dpvlink 19385**

Article	Type	L [mm]
2388D-ESD	Brucelles de précision type 4A.SA ESD	110



## Brucelles de précision type 5A.SA ESD



Pointes ultra-fines, chanfreinées. Pour une meilleure visibilité lors du travail.  
Revêtement époxydique antistatique.

**dpvlink 19387**

Article	Type	L [mm]
2389D-ESD	Brucelles de précision type 5A.SA ESD	115



## Brucelles de précision type 7A.SA ESD



Pointes ultra-fines, coudées et robustes.  
Revêtement époxydique antistatique.

**dpvlink 19389**

Article	Type	L [mm]
2361D-ESD	Brucelles de précision type 7A.SA ESD	120



## Brucelles de précision type 12.SA ESD



Pour positionner et souder des composants de 1 mm de large. Pointes coudées de 45°.  
Revêtement époxydique antistatique.

**dpvlink 19391**

Article	Type	L [mm]
2362D-ESD	Brucelles de précision type 12.SA ESD	120



## Brucelles de précision type 13.SA ESD



Pointes striées pour positionner et souder des composants de 1 mm de large. Revêtement époxydique antistatique.

**dpvlink 19393**

Article	Type	L [mm]
2363D-ESD	Brucelles de précision type 13.SA ESD	120



## Brucelles de précision type 2A.SA ESD



Pointes plates, arrondies, très finement polies. Droites. Revêtement époxydique antistatique.

**dpvlink 19471**

Article	Type	L [mm]
2360D-ESD	Brucelles de précision type 2A.SA ESD	123



## CK CARBOFIB



Les pointes des brucelles Carbofib se composent des fibres de carbone noires. Elles sont plus souples qu'acier, mais encore résistantes. En raison de leur surface lisse elles ménagent des composants avec une surface très sensible, comme e.g. des composants CMS, plaquettes ou condensateurs céramiques. Le matériau conducteur est antistatique, complètement anti-magnétique, résistant aux acides et aux températures jusqu'à 270°C.

## Brucelles de positionnement Type 259CF



Pointes fines en fibres de carbone

**dpvlink 1244**

Article	Type	L [mm]
2390	Brucelles de positionnement Type 259CF	130



## Brucelles de positionnement Type 5CF



Pointes fines et très minces en fibres de carbone

**dpvlink 1247**

Article	Type	L [mm]
2391	Brucelles de positionnement Type 5CF	130



## Brucelles de positionnement Type 249CF



Pointes rondes, largeur de 2 mm, en fibres de carbone

**dpvlink 1249**

Article	Type	L [mm]
2392	Brucelles de positionnement Type 249CF	130



## CK CERAMIC

# CERAMIC



Les brucelles céramiques particulièrement légères se caractérisent par des nombreuses caractéristiques particulières qui répondent mêmes aux exigences très spéciales.

## Brucelles céramiques Type 73 MZ SA



Pointes droites en céramique de zirconium. Manches lisses en acier inoxydable.

**dpvlink 1308**

Article	Type	L [mm]
2345A	Brucelles céramiques type 73 MZ SA	140



## Ideal-tek



Etant un fabricant suisse *ideal-tek* s'est spécialisé dans la fabrication des brucelles de précision et des pinces de meilleure qualité.

Les outils d'*ideal-tek* éblouissent par une précision et une finesse extraordinaires. Des surfaces spécialement satinées permettent un travail agréable sans éblouissement. Uniquement des matériaux bruts de haute qualité sont utilisés.

*ideal-tek* des expériences dans l'application des plastiques et de céramiques high-tech depuis plus de 30 ans.

Une sécurité ESD et une fragilité mécanique des pièces de fabrication ainsi qu'un maniement convivial et une finition ergonomique sont assurés par une large gamme de différents matériaux, de revêtements de surface et de designs variés.

En conséquence, cette sélection énorme vous permet de trouver la solution optimale pour vos besoins respectifs.

## Désignations de matériaux et caractéristiques

Code	Matériau	Caractéristiques
C	Acier au carbone	<ul style="list-style-type: none"> <li>· durée de vie très longue</li> <li>· très robuste</li> <li>· dureté optimale</li> <li>· résistant</li> <li>· fortement magnétique</li> <li>· sensible à la corrosion (protection seulement par nickelage)</li> </ul>
S	Acier d'outils, trempé	<ul style="list-style-type: none"> <li>· inoxydable</li> <li>· pointes fines possibles</li> <li>· bonnes valeurs de dureté</li> <li>· magnétisable</li> </ul>
SA	Acier inoxydable	<ul style="list-style-type: none"> <li>· largement inoxydable</li> <li>· pas magnétisable (80%)</li> <li>· résistant à la plupart des acides et vapeurs</li> <li>· dureté moyenne</li> </ul>
BR	Alliage de cuivre-zinc (laiton)	<ul style="list-style-type: none"> <li>· anti-magnétique</li> <li>· largement résistant à la corrosion, à l'eau et à la vapeur</li> <li>· très bonne formabilité à froid</li> <li>· approprié pour des composants mécaniques sensibles</li> </ul>

Code	Matériau	Caractéristiques
CF	Carbofib conducteur, renforcé aux fibres de carbone (PA)	<ul style="list-style-type: none"> <li>· antistatique, conducteur</li> <li>· résistant aux produits chimiques</li> <li>· ménageant la surface</li> <li>· robuste et durable</li> <li>· résistance de la superficie <math>10^2</math> Ohm</li> <li>· résistant aux températures jusqu'à 190° C</li> <li>· température de service continu 130°C</li> </ul>
CP	PEEK renforcé aux fibres de carbone, conducteur	<ul style="list-style-type: none"> <li>· antistatique, dissipateur</li> <li>· très dur et rigide</li> <li>· bonne résistance aux produits chimiques agressifs</li> <li>· résistance de la superficie <math>10^5 - 10^6</math> Ohm</li> <li>· résistant aux températures jusqu'à 300° C</li> <li>· température de service continu jusqu'à 260° C</li> </ul>
<b>Indication:</b> Brucelles en acier massif sont conductrices à 100 %. Dans certaines circonstances elles peuvent être utilisées dans le domaine ESD. La décision concernant l'application dans le domaine ESD appartient à l'utilisateur.		
Céramique MZ	Céramique d'oxyde de zirconium et aluminium	<ul style="list-style-type: none"> <li>· aucune induction électromagnétique à haute fréquence</li> <li>· aucune perte de courants de Foucault</li> <li>· électriquement isolant à 100 %</li> <li>· anti-magnétique à 100 %</li> <li>· antistatique à 100 %</li> <li>· inoxydable à 100 %</li> <li>· extrêmement résistant à l'abrasion</li> <li>· résistant aux températures jusqu'à 700° C</li> <li>· très faible conductivité thermique</li> <li>· résistant aux acides et bases (sauf acide fluorhydrique)</li> <li>· surface anti-adhésive très lisse</li> <li>· pointes fragiles en cas d'abus</li> </ul>
<b>Indication:</b> Il est possible d'apporter les revêtements suivants sur toutes les brucelles adéquates. Prix sur demande.		
DN	Mousse en PVC	<ul style="list-style-type: none"> <li>· très souple et élastique</li> <li>· résistante à l'abrasion</li> <li>· résistante à la déchirure</li> <li>· bonne résistance aux produits chimiques</li> <li>· sécuritaire ESD, dissipatrice</li> <li>· conformément à la norme ESD DIN EN 61340-5-1 ⚠</li> </ul>
DR	Nitrile	<ul style="list-style-type: none"> <li>· très souple et élastique</li> <li>· bonne résistance aux produits chimiques</li> <li>· antistatique, dissipateur</li> <li>· conformément à la norme ESD DIN EN 61340-5-1 ⚠</li> </ul>
ESD (NE)	Polyester-époxy ESD (noir)	<ul style="list-style-type: none"> <li>· antistatique</li> <li>· résistant aux températures jusqu'à 150°C</li> <li>· conformément à la norme ESD DIN EN 61340-5-1 ⚠</li> </ul>

## Brucelles de précision plastiques



Les brucelles de précision d'*ideal-tek* sont disponibles en trois matériaux différents pour des applications les plus diverses. Le modèle CF est approprié pour des composants sensibles aux décharges électrostatiques.

Code	Matériau	Caractéristiques
CF	Carbofib conducteur, renforcé aux fibres de carbone (PA)	<ul style="list-style-type: none"> <li>· antistatique, conducteur</li> <li>· résistant aux produits chimiques</li> <li>· ménageant la surface</li> <li>· robuste et durable</li> <li>· résistance de la superficie <math>10^2</math> Ohm</li> <li>· résistant aux températures jusqu'à 190° C</li> <li>· température de service continu 130°C</li> </ul>

### Brucelles de précision plastiques 702A



B: 2,0 mm, C: 1,0 mm; pointes plates, arrondies, Swiss Made

[dpvlink 12463](#)

Article	Type	L [mm]
I-702A.CF	Brucelles plastiques ESD 702A.CF	115



### Brucelles de précision plastiques 705



B: 0,05 mm, C: 0,6 mm; pointes très fines, étagées, Swiss Made

[dpvlink 11672](#)

Article	Type	L [mm]
I-705.CF	Brucelles plastiques ESD 705.CF	115



### Brucelles de précision plastiques 707



B: 0,05 mm, C: 1,2 mm; pointes très fines, Swiss Made

[dpvlink 11564](#)

Article	Type	L [mm]
I-707.CF	Brucelles plastiques ESD 707.CF	115



### Brucelles de précision plastiques 707A



B: 0,6 mm, C: 1,0 mm; pointes fines, pliées, Swiss Made

[dpvlink 12465](#)

Article	Type	L [mm]
I-707A.CF	Brucelles plastiques ESD 707A.CF	115



## Brucelles de précision plastiques 708



B: 0,5 mm, C: 1,0 mm, D: 9,0 mm, E: 45°; pointes fines, pliées, Swiss Made

[dpvlink 11566](#)

Article	Type	L [mm]
I-708.CF	Brucelles plastiques ESD 708.CF	115



## Brucelles de précision plastiques 709



B: 3,0 mm, C: 0,5 mm; pointes larges, Swiss Made

[dpvlink 11574](#)

Article	Type	L [mm]
I-709.CF	Brucelles plastiques ESD 709.CF	115



## Brucelles de précision plastiques 710



B: 8,0 mm, C: 0,5 mm; pointes en forme de fente, Swiss Made

[dpvlink 11568](#)

Article	Type	L [mm]
I-710.CF	Brucelles plastiques ESD 710.CF	115



## Kit de brucelles de précision plastiques



haute qualité, contenu: 702A, 705, 707, 708, 709, 710, Swiss Made

[dpvlink 12468](#)

Article	Type
I-K6CF	Kit de brucelles plastiques



## Brucelles ESD avec pointes plastiques

*ideal-tek* a la plus grande gamme des brucelles de précision avec pointes plastiques dans le monde et dispose de plus de 20 ans d'expérience dans l'application des plastiques high-tech dans la fabrication des outils de précision.

Code	Matériau	Caractéristiques
<b>Matériau des manches</b>		
SA	Acier inoxydable	<ul style="list-style-type: none"> <li>· largement inoxydable</li> <li>· pas magnétisable (80%)</li> <li>· résistant à la plupart des acides et vapeurs</li> <li>· dureté moyenne</li> </ul>
<b>Matériau des pointes</b>		
CF	<i>Pointes:</i> Carbofib dissipateur renforcé aux fibres de carbone <i>Manches:</i> acier inoxydable	<ul style="list-style-type: none"> <li>· antistatique, conducteur</li> <li>· résistant aux produits chimiques</li> <li>· ménageant la surface</li> <li>· robuste et durable</li> <li>· résistance de la superficie 10<sup>2</sup> Ohm</li> <li>· résistant aux températures jusqu'à 190° C</li> <li>· température de service continu 130°C</li> </ul>

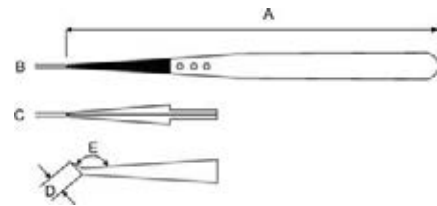

## Brucelles ESD avec pointes plastiques 00



B: 1,0 mm, C: 2,0 mm; pointes plastiques, Swiss Made

[dpvlink 11524](#)

Article	Type	L [mm]
I-00CF.SA	Brucelles de positionnement ESD 00CF.SA 130	



## Brucelles ESD avec pointes plastiques 2A



B: 1,8 mm, C: 1,0 mm; pointes plastiques, Swiss Made

[dpvlink 11850](#)

Article	Type	L [mm]
I-2ACF.SA	Brucelles de positionnement ESD 2ACF.SA 130	



## Brucelles ESD avec pointes plastiques 5



B: 0,5 mm, C: 0,6 mm; pointes plastiques, Swiss Made

[dpvlink 11970](#)

Article	Type	L [mm]
I-5CF.SA	Brucelles de positionnement ESD 5CF.SA 130	



## Brucelles ESD avec pointes plastiques 248



B: 10 mm, C: 1,8 mm; pointes plastiques, Swiss Made

[dpvlink 11814](#)

Article	Type	L [mm]
I-248CF.SA	Brucelles de positionnement ESD 248CF.SA130	



## Brucelles ESD avec pointes plastiques 249



B: 2,2 mm, C: 2,2 mm; pointes plastiques, Swiss Made

[dpvlink 11818](#)

Article	Type	L [mm]
I-249CF.SA	Brucelles de positionnement ESD 249CF.SA130	



## Brucelles ESD avec pointes plastiques 259



B: 0,6 mm, C: 1,0 mm; pointes plastiques, Swiss Made

[dpvlink 11838](#)

Article	Type	L [mm]
I-259CF.SA	Brucelles de positionnement ESD 259CF.SA130	



## Brucelles ESD avec pointes plastiques 269



B: 3,0 mm, C: 1,8 mm; pointes plastiques, Swiss Made

[dpvlink 11844](#)

Article	Type	L [mm]
I-269CF.SA	Brucelles de positionnement ESD 269CF.SA130	



## Brucelles ESD avec pointes échangeables

*ideal-tek* a la plus grande gamme des brucelles de précision avec pointes plastiques dans le monde et dispose de plus de 20 ans d'expérience dans l'application des plastiques high-tech dans la fabrication des outils de précision. Le système de pointes échangeables d'*ideal-tek* est facile à manier et de très haute précision. Les kits de pointes de remplacement contiennent 2 pointes et 3 vis.

Code	Matériau	Caractéristiques
<b>Matériau des manches</b>		
SA	Acier inoxydable	<ul style="list-style-type: none"> <li>· largement inoxydable</li> <li>· pas magnétisable (80%)</li> <li>· résistant à la plupart des acides et vapeurs</li> <li>· dureté moyenne</li> </ul>
<b>Matériau des pointes échangeables</b>		
CF	<i>Pointes:</i> Carbofib conducteur, renforcé aux fibres de carbone <i>Manches:</i> acier inoxydable	<ul style="list-style-type: none"> <li>· antistatique, conducteur</li> <li>· résistant aux produits chimiques</li> <li>· ménageant la surface</li> <li>· robuste et durable</li> <li>· résistance de la superficie <math>10^2</math> Ohm</li> <li>· résistant aux températures jusqu'à 190° C</li> <li>· température de service continu 130°C</li> </ul>
CP	<i>Pointes:</i> PEEK conducteur, renforcé aux fibres de carbone <i>Manches:</i> acier inoxydable	<ul style="list-style-type: none"> <li>· antistatique, dissipateur</li> <li>· très dur et rigide</li> <li>· bonne résistance aux produits chimiques agressifs</li> <li>· Résistance de la superficie <math>10^5 - 10^6</math> Ohm</li> <li>· résistant aux températures jusqu'à 300° C</li> <li>· température de service continu jusqu'à 260° C</li> </ul>

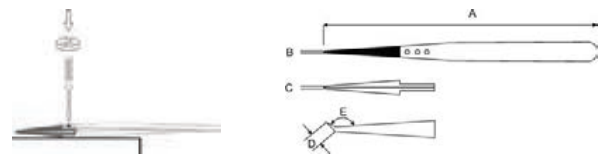

## Brucelles avec pointes échangeables 00



B: 1,0 mm, C: 2,0 mm; pointes plastiques échangeables, Swiss Made

[dpvlink 11788](#)

Article	Type	L [mm]
I-00CFR.SA	Brucelles avec pointes échangeables ESD 00CFR.SA 130	
I-A00CF	Pointes échangeables de remplacement A00CF	



## Brucelles avec pointes échangeables 2A



B: 1,8 mm, C: 1,0 mm; pointes plastiques échangeables, Swiss Made

[dpvlink 11854](#)

Article	Type	L [mm]
I-2ACFR.SA	Brucelles avec pointes échangeables ESD 2ACFR.SA130	
I-2ACPR.SA	Brucelles avec pointes échangeables ESD 2ACPR.SA130	
I-A2ACF	Pointes échangeables de remplacement A2ACF	
I-A2ACP	Pointes échangeables de remplacement A2ACP	



## Brucelles croisées avec pointes échangeables 2AX



B: 1,8 mm, C: 1,0 mm; pointes plastiques échangeables, Swiss Made

**dpvlink 11862**

Article	Type	L [mm]
I-2AXCFR.SA	Brucelles croisées avec pointes échangeables ESD 2AXCFR.SA	130
I-2AXCPR.SA	Brucelles croisées avec pointes échangeables ESD 2AXCPR.SA	130
I-2AXSVR.SA	Brucelles croisées avec pointes échangeables ESD 2AXSVR.SA	130

**\*\* Pointes de rechange comme avec 2A \*\***

## Brucelles avec pointes échangeables 2AB



B: 1,8 mm, C: 1,0 mm; pointes plastiques échangeables, Swiss Made

**dpvlink 11648**

Article	Type	L [mm]
I-2ABCFR.SA	Brucelles avec pointes échangeables ESD 2ABCFR.SA130	
I-2ABCPR.SA	Brucelles avec pointes échangeables ESD 2ABCPR.SA130	
I-A2ABCF	Pointes échangeables de remplacement A2ABCF	
I-A2ABCP	Pointes échangeables de remplacement A2ABCP	

## Brucelles avec pointes échangeables 5



B: 0,5 mm, C: 0,6 mm; pointes plastiques échangeables, Swiss Made

**dpvlink 11972**

Article	Type	L [mm]
I-5CFR.SA	Brucelles avec pointes échangeables ESD 5CFR.SA	130
I-5CPR.SA	Brucelles avec pointes échangeables ESD 5CPR.SA	130
I-A5CF	Pointes échangeables de remplacement A5CF	
I-A5CP	Pointes échangeables de remplacement A5CP	

## Brucelles avec pointes échangeables 7



B: 0,6 mm, C: 0,6 mm; pointes plastiques échangeables, Swiss Made

**dpvlink 12030**

Article	Type	L [mm]
I-7CFR.SA	Brucelles avec pointes échangeables ESD 7CFR.SA	130
I-7CPR.SA	Brucelles avec pointes échangeables ESD 7CPR.SA	130
I-A7CF	Pointes échangeables de remplacement A7CF	
I-A7CP	Pointes échangeables de remplacement A7CP	

## Brucelles avec pointes échangeables 242



B: 1,4 mm, C: 1,2 mm; pointes plastiques échangeables, Swiss Made

**dpvlink 11810**

Article	Type	L [mm]
I-242CFR.SA	Brucelles avec pointes échangeables ESD 242CFR.SA130	
I-242CPR.SA	Brucelles avec pointes échangeables ESD 242CPR.SA130	
I-A242CF	Pointes échangeables de remplacement A242CF	
I-A242CP	Pointes échangeables de remplacement A242CP	

## Brucelles avec pointes échangeables 246



B: 0,6 mm, C: 0,8 mm, D: 9,0 mm, E: 45°; pointes plastiques échangeables, Swiss Made

**dpvlink 11812**

Article	Type	L [mm]
I-246CFR.SA	Brucelles avec pointes échangeables ESD 246CFR.SA130	
I-A246CF	Pointes échangeables de remplacement A246CF	

## Brucelles avec pointes échangeables 249



B: 2,2 mm, C: 2,2 mm; pointes plastiques échangeables, Swiss Made

**dpvlink 11820**

Article	Type	L [mm]
I-249CFR.SA	Brucelles avec pointes échangeables ESD 249CFR.SA130	
I-249CPR.SA	Brucelles avec pointes échangeables ESD 249CPR.SA130	
I-A249CF	Pointes échangeables de remplacement A249CF	
I-A249CP	Pointes échangeables de remplacement A249CP	

## Brucelles avec pointes échangeables 259



B: 0,6 mm, C: 1,0 mm; pointes plastiques échangeables, Swiss Made

**dpvlink 11840**

Article	Type	L [mm]
I-259CFR.SA	Brucelles avec pointes échangeables ESD 259CFR.SA130	
I-259CPR.SA	Brucelles avec pointes échangeables ESD 259CPR.SA130	
I-A259CF	Pointes échangeables de remplacement A259CF	
I-A259CP	Pointes échangeables de remplacement A259CP	

## Brucelles pour plaquettes 4WFCPR avec pointes échangeables



A: 12 mm, B: 10,5 mm, C: 2 mm, D: 3,5 mm, E: 4,5 mm, pointes échangeables, Swiss Made

**dpvlink 11676**

Article	Type	L [mm]
I-4WFCPR.SA	Brucelles pour plaquettes 4WFCPR.SA	130
I-A4WFCP	Pointes échangeables de remplacement A4WFCP	

## Brucelles de positionnement

Brucelles spécialement conçues pour maintenir fermement des composants électroniques.

Code	Matériau	Caractéristiques
SA	Acier inoxydable	<ul style="list-style-type: none"> <li>· largement inoxydable</li> <li>· pas magnétisable (80%)</li> <li>· résistant à la plupart des acides et vapeurs</li> <li>· dureté moyenne</li> </ul>

### Brucelles de positionnement 572/578/582.SA



pour des composants cylindriques aux diamètres différents, comme T0-18, Swiss Made

**dpvlink 11542**

Article	Type	L [mm]	Ø du composant
I-572.SA	Brucelles de positionnement 572.SA	145	2,5 - 5 mm
I-578.SA	Brucelles de positionnement 578.SA	120	2 mm
I-582.SA	Brucelles de positionnement 582.SA	120	1 mm

## Brucelles céramiques

Pointes de précision échangeables en céramique de zirconium (MZ)

Valeur typique de résistance de la superficie  $R_S = 10^{12}$  Ohm isolante.

Résistantes aux températures jusqu'à 1500°C, sans contamination aussi aux hautes températures, particulièrement résistant à l'usure et à l'étain, corps de brucelles en acier anti-magnétique et résistant aux acides avec des pointes échangeables réglables et brevetées.

Code	Matériau	Caractéristiques
SA	Acier inoxydable	<ul style="list-style-type: none"> <li>· largement inoxydable</li> <li>· pas magnétisable (80%)</li> <li>· résistant à la plupart des acides et vapeurs</li> <li>· dureté moyenne</li> </ul>
MZ	Céramique d'oxyde de zirconium et aluminium	<ul style="list-style-type: none"> <li>· aucune induction électromagnétique à haute fréquence</li> <li>· aucune perte de courants de Foucault</li> <li>· électriquement isolant à 100 %</li> <li>· anti-magnétique à 100 %</li> <li>· antistatique à 100 %</li> <li>· inoxydable à 100 %</li> <li>· extrêmement résistant à l'abrasion</li> <li>· résistant aux températures jusqu'à 700° C</li> <li>· très faible conductivité thermique</li> <li>· résistant aux acides et bases (sauf acide fluorhydrique)</li> <li>· surface anti-adhésive très lisse</li> <li>· pointes fragiles en cas d'abus</li> </ul>

### Brucelles céramiques 2AMZ

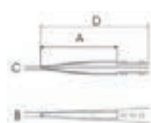

A: 35 mm, B: 2 mm, C: 0,5 mm, pointes échangeables, Swiss Made

**dpvlink 11612**

Article	Type	L [mm]
I-2AMZ.SA	Brucelles céramiques 2AMZ.SA	130
I-A2AMZ	Pointes échangeables en céramique A2AMZ	

## Brucelles céramiques 71MZ



A: 30 mm, B: 0,3 mm, C: 0,3 mm, pointes échangeables, Swiss Made

**dpvlink 11600**

Article	Type	L [mm]
I-71MZ.SA	Brucelles céramiques 71MZ.SA	130
I-A71MZ	Pointes échangeables en céramique A71MZ	

## Brucelles céramiques 72MZ



A: 30 mm, B: 0,3 mm, C: 0,7 mm, pointes échangeables, Swiss Made

**dpvlink 11602**

Article	Type	L [mm]
I-72MZ.SA	Brucelles céramiques 72MZ.SA	135
I-A72MZ	Pointes échangeables en céramique A72MZ	

## Brucelles céramiques 73MZ



A: 35 mm, B: 0,3 mm, C: 1,0 mm, pointes échangeables, Swiss Made

**dpvlink 11604**

Article	Type	L [mm]
I-73MZ.SA	Brucelles céramiques 73MZ.SA	140
I-A73MZ	Pointes échangeables en céramique A73MZ	

## Brucelles universelles

Brucelles disponibles dans des matériaux et des versions différents.

Code	Matériau	Caractéristiques
SA	Acier inoxydable	<ul style="list-style-type: none"> <li>· largement inoxydable</li> <li>· pas magnétisable (80%)</li> <li>· résistant à la plupart des acides et vapeurs</li> <li>· dureté moyenne</li> </ul>

### Brucelles universelles AA



Pointes droites, fines, Swiss Made

**dpvlink 11758**

Article	Type	L [mm]
I-AA.SA	Brucelles universelles AA.SA	130

### Brucelles universelles MM



Pointes robustes, fines, Swiss Made

**dpvlink 12052**

Article	Type	L [mm]
I-MM.SA	Brucelles universelles MM.SA	130

# Brucelles de précision

## Brucelles universelles 119



Pointes fines, pointes et manches striées, Swiss Made

**dpvlink 11498**

Article	Type	L [mm]
I-119.SA	Brucelles universelles 119.SA	150



## Brucelles universelles 120A



pointes fines, pointes et manches fortement striées, Swiss Made

**dpvlink 11502**

Article	Type	L [mm]
I-120A.SA	Brucelles universelles 120A.SA	110



## Brucelles universelles 121



très robustes, pointes et manches carrément striées, Swiss Made

**dpvlink 11504**

Article	Type	L [mm]
I-121.SA	Brucelles universelles 121.SA	160



## Brucelles universelles 122.SA



Pointes fines, pliées, manches striées, Swiss Made

**dpvlink 11508**

Article	Type	L [mm]
I-122.SA	Brucelles universelles 122.SA	150



## Brucelles universelles 124



Pointes fines, pliées, pointes et manches fortement striées, Swiss Made

**dpvlink 11512**

Article	Type	L [mm]
I-124.SA	Brucelles universelles 124.SA	150



## Brucelles universelles 649



Pointes robustes, fines, pliées, goupille d'alignement, pointes et manches striées, Swiss Made

**dpvlink 11562**

Article	Type	L [mm]
I-649.SA	Brucelles universelles 649.SA	150



## Brucelles de précision

Des brucelles de précision faites à la main pour une symétrie et un équilibre parfaits avec des bords polis et une finition satinée sans éblouissement.

### Brucelles de précision 0



Pointes plates, fines, Swiss Made

**dpvlink 12102**

Article	Type	L [mm]
I-0.SA	Brucelles de précision 0.SA	120



### Brucelles de précision 00



Pointes robustes, plates, larges, Swiss Made

**dpvlink 12098**

Article	Type	L [mm]
I-00.SA	Brucelles de précision 00.SA	120



### Brucelles de précision 000



Pointes robustes, plates, arrondies, fines, Swiss Made

**dpvlink 12104**

Article	Type	L [mm]
I-000.SA	Brucelles de précision 000.SA	120



### Brucelles de précision 00D



comme 00, pointes et manches striées, Swiss Made

**dpvlink 12106**

Article	Type	L [mm]
I-00D.SA	Brucelles de précision 00D.SA	120



### Brucelles de précision 0C9



Pointes plates, fines, courtes, Swiss Made

**dpvlink 12110**

Article	Type	L [mm]
I-0C9.SA	Brucelles de précision 0C9.SA	90





## Brucelles de précision 1



Pointes robustes, fines, droites, Swiss Made

**dpvlink 12112**



Article	Type	L [mm]
I-1.SA	Brucelles de précision 1.SA	120

## Brucelles de précision 2



Pointes plates, aigües, fines, Swiss Made

**dpvlink 12084**



Article	Type	L [mm]
I-2.SA	Brucelles de précision 2.SA	120

## Brucelles de précision 2A



Pointes plates, précises, rondes, Swiss Made

**dpvlink 12090**



Article	Type	L [mm]
I-2A.SA	Brucelles de précision 2A.SA	120

## Brucelles de précision 2AB



comme 2A, pointes pliées, Swiss Made

**dpvlink 12118**



Article	Type	L [mm]
I-2AB.SA	Brucelles de précision 2AB.SA	120

## Brucelles de précision 2AR



Pointes plates, arrondies, fines, Swiss Made

**dpvlink 11418**



Article	Type	L [mm]
I-2AR.SA	Brucelles de précision 2AR.SA	120

## Brucelles de précision 3



Pointes très aigües, fines, Swiss Made

**dpvlink 11700**



Article	Type	L [mm]
I-3.SA	Brucelles de précision 3.SA	120

## Brucelles de précision 3C



comme 3. courtes, Swiss Made

**dpvlink 11704**



Article	Type	L [mm]
I-3C.SA	Brucelles de précision 3C.SA	110

## Brucelles de précision 4



Pointes extra fines, Swiss Made

**dpvlink 11710**



Article	Type	L [mm]
I-4.SA	Brucelles de précision 4.SA	110
I-4.S	Brucelles de précision 4.S	110

## Brucelles de précision 4A



comme 4, plus robustes, Swiss Made

**dpvlink 12128**



Article	Type	L [mm]
I-4A.SA	Brucelles de précision 4A.SA	110

## Brucelles de précision 5



Pointes extra fines, design de haute qualité, Swiss Made

**dpvlink 11718**



Article	Type	L [mm]
I-5.SA	Brucelles de précision 5.SA	110
I-5.S	Brucelles de précision 5.S	110

## Brucelles de précision 5A



Pointes extra fines, design de haute qualité, Swiss Made

**dpvlink 11726**



Article	Type	L [mm]
I-5A.SA	Brucelles de précision 5A.SA	115

## Brucelles de précision 5B



comme 5, pointes pliées, Swiss Made

**dpvlink 12136**



Article	Type	L [mm]
I-5B.SA	Brucelles de précision 5B.SA	110

## Brucelles de précision 6



Pointes fines, plates, pliées, Swiss Made

**dpvlink 11734**



Article	Type	L [mm]
I-6.SA	Brucelles de précision 6.SA	115

## Brucelles de précision 7



Pointes très fines, pliées, Swiss Made

**dpvlink 11742**

Article	Type	L [mm]
I-7.SA	Brucelles de précision 7.SA	115



## Brucelles de précision 7A



comme 7, robustes, Swiss Made

**dpvlink 12154**

Article	Type	L [mm]
I-7A.SA	Brucelles de précision 7A.SA	115



## Brucelles de précision 7B



comme 7, pointes striées, Swiss Made

**dpvlink 12158**

Article	Type	L [mm]
I-7B.SA	Brucelles de précision 7B.SA	115



## Brucelles de précision 10G



Pointes finement striées et manches striées, Swiss Made

**dpvlink 11444**

Article	Type	L [mm]
I-10G.SA	Brucelles de précision 10G.SA	110



## Brucelles de précision 51S



comme 5A, pointes pliées pour visibilité maximale, Swiss Made

**dpvlink 11458**

Article	Type	L [mm]
I-51S.SA	Brucelles de précision 51S.SA	115



## Brucelles de précision AM



Brucelles de précision en laiton, anti-étincelles, Swiss Made

**dpvlink 11682**

Article	Type	L [mm]
I-AM.BR	Brucelles de précision AM.BR	125



## Brucelles de précision F



comme 2A, pointes plates et carrées, Swiss Made

**dpvlink 11764**

Article	Type	L [mm]
I-F.SA	Brucelles de précision F.SA	120



## Kit de brucelles de précision K5HP



Contenu: 00, 2A, 3C, 5, 7  
qualité supérieure avec insert en mousse dure, Swiss Made

**dpvlink 11766**

Article	Ausführung
I-K5HP.SA	Kit de brucelles de précision K5HP.SA



## Brucelles Soft Carbofib

Les pointes plastiques Soft permet le maniement des composants sensibles. *ideal-tek* a la plus grande gamme de brucelles de précision avec des pointes plastiques dans le monde et possède plus de 20 ans d'expérience dans l'application des plastiques high-tech pour la fabrication des outils de précision.

Code	Matériau	Caractéristiques
<b>Matériau des manches</b>		
SA	acier inoxydable	<ul style="list-style-type: none"> <li>· inoxydable</li> <li>· anti-magnétique</li> <li>· résistant à la plupart des acides et vapeurs</li> <li>· dureté moyenne</li> </ul>
<b>Matériau des pointes</b>		
CF	<i>Pointes:</i> Carbofib dissipateur renforcé aux fibres de carbone <i>Manches:</i> acier inoxydable	<ul style="list-style-type: none"> <li>· antistatique, conducteur</li> <li>· résistant aux produits chimiques</li> <li>· ménageant la surface</li> <li>· robuste et durable</li> <li>· résistance de la superficie 10<sup>2</sup> Ohm</li> <li>· résistant aux températures jusqu'à 190° C</li> <li>· température de service continu 130°C</li> </ul>

## Brucelles Soft Carbofib 251.SA



**dpvlink 11526**

Article	Type	L [mm]
I-251.SA	Brucelles Soft Carbofib 251.SA	110



## Brucelles Soft Carbofib 252.SA



**dpvlink 11696**

Article	Type	L [mm]
I-252.SA	Brucelles Soft Carbofib 252.SA	110



## Brucelles de haute précision

Des brucelles de haute précision faites à la main pour une symétrie et un équilibre parfaits avec des bords polis et une finition satinée sans eboissement. Toutes les brucelles sont disponibles dans des matériaux différents. Acier anti-magnétique, résistant aux acides (SA), acier inoxydable Inox (S), acier nickel-chrome-molybdène (NC), titane (TA), bronze (BR) Revêtement des surface époxy (EP uniquement manches), époxy ESD (NE uniquement manches), téflon (TE brucelles entières)

Code	Matériau	Caractéristiques
SA	Acier inoxydable	<ul style="list-style-type: none"> <li>· largement inoxydable</li> <li>· pas magnétisable (80%)</li> <li>· résistant à la plupart des acides et vapeurs</li> <li>· dureté moyenne</li> </ul>

## Brucelles croisées de haute précision 5AX.SA



**dpvlink 11594**

Article	Type	L [mm]
I-5AX.SA	Brucelles croisées de haute précision 5AX.SA	115

## Brucelles de haute précision M-3



Pointes aigües, fines, Swiss Made

**dpvlink 11670**

Article	Type	L [mm]
I-M-3.SA	Brucelles de haute précision M-3.SA	70

## Brucelles de haute précision M-4



Pointes très fines, Swiss Made

**dpvlink 12046**

Article	Type	L [mm]
I-M-4.SA	Brucelles de haute précision M-4.SA	80

## Brucelles de précision fines

Brucelles de précision extra longues et fines pour des applications diverses.

Code	Matériau	Caractéristiques
SA	Acier inoxydable	<ul style="list-style-type: none"> <li>· largement inoxydable</li> <li>· pas magnétisable (80%)</li> <li>· résistant à la plupart des acides et vapeurs</li> <li>· dureté moyenne</li> </ul>

## Brucelles de précision fines 65A



Pointes très fines, pliées, Swiss Made

**dpvlink 11738**

Article	Type	L [mm]
I-65A.SA	Brucelles de précision fines 65A.SA	140

## Brucelles de précision fines SS



Pointes très fines, Swiss Made

**dpvlink 11776**

Article	Type	L [mm]
I-SS.SA	Brucelles de précision fines SS.SA	140

## Brucelles de précision ESD

Des brucelles de précision faites à la main pour une symétrie et un équilibre parfaits avec revêtement antistatique.

Code	Matériau	Caractéristiques
SA	Acier inoxydable	<ul style="list-style-type: none"> <li>· largement inoxydable</li> <li>· pas magnétisable (80%)</li> <li>· résistant à la plupart des acides et vapeurs</li> <li>· dureté moyenne</li> </ul>

## Brucelles universelles AA ESD



Pointes droites, fines, revêtement antistatique, Swiss Made

**dpvlink 16148**

Article	Type	L [mm]
I-AA.SA.ESD	Brucelles universelles ESD AA.SA.ESD	130

## Brucelles de précision 00 ESD



Pointes robustes, plates, larges, revêtement antistatique, Swiss Made

**dpvlink 16149**

Article	Type	L [mm]
I-00.SA.ESD	Brucelles de précision ESD 00.SA.ESD	120

## Brucelles de précision 1 ESD



Pointes robustes, fines, droites, revêtement antistatique, Swiss Made

**dpvlink 16150**

Article	Type	L [mm]
I-1.SA.ESD	Brucelles de précision ESD 1.SA.ESD	120

## Brucelles de précision ESD



Pointes plates, aigües, fines, revêtement antistatique, Swiss Made

**dpvlink 16151**

Article	Type	L [mm]
I-2.SA.ESD	Brucelles de précision ESD 2.SA.ESD	120

## Brucelles de précision 2A ESD



Pointes plates, précises, rondes, revêtement antistatique, Swiss Made

**dpvlink 16152**

Article	Type	L [mm]
I-2A.SA.ESD	Brucelles de précision ESD 2A.SA.ESD	120



## Brucelles de précision 3 ESD



Pointes très aiguës, fines, revêtement antistatique, Swiss Made

**dpvlink 16153**

Article	Type	L [mm]
I-3.SA.ESD	Brucelles de précision ESD 3.SA.ESD	120



## Brucelles de précision 3C ESD



Pointes très aiguës, fines, revêtement antistatique, courtes, Swiss Made

**dpvlink 16154**

Article	Type	L [mm]
I-3C.SA.ESD	Brucelles de précision ESD 3C.SA.ESD	110



## Brucelles de précision 4 ESD



Pointes extra fines, revêtement antistatique, Swiss Made

**dpvlink 16155**

Article	Type	L [mm]
I-4.SA.ESD	Brucelles de précision ESD 4.SA.ESD	110



## Brucelles de précision 5 ESD



Pointes extra fines, revêtement antistatique, Swiss Made

**dpvlink 16156**

Article	Type	L [mm]
I-5.SA.ESD	Brucelles de précision ESD 5.SA.ESD	110



## Brucelles de précision 5A ESD



Pointes extra fines, revêtement antistatique, Swiss Made

**dpvlink 16157**

Article	Type	L [mm]
I-5A.SA.ESD	Brucelles de précision ESD 5A.SA.ESD	115



## Brucelles de précision 7 ESD



Pointes très, pliées, revêtement antistatique, Swiss Made

**dpvlink 16158**

Article	Type	L [mm]
I-7.SA.ESD	Brucelles de précision ESD 7.SA.ESD	115



## Brucelles de précision fines 65A ESD



Pointes très fines, pliées, revêtement antistatique, Swiss Made

**dpvlink 16159**

Article	Type	L [mm]
I-65A.SA.ESD	Brucelles de précision fines ESD 65A.SA.ESD	140



## Brucelles de précision ergonomiques

Brucelles de précision anti-magnétiques avec manches ergonomiques et antistatiques (ESD) pour un travail agréable. (DR) caoutchouc nitrile bleu conducteur, (DN) mousse PVC noire, conductrice

Code	Matériau	Caractéristiques
<b>Matériau des manches</b>		
DN	Mousse en PVC	<ul style="list-style-type: none"> <li>très souple et élastique</li> <li>résistante à l'abrasion</li> <li>résistante à la déchirure</li> <li>bonne résistance aux produits chimiques</li> <li>sécuritaire ESD, dissipatrice</li> <li>conformément à la norme ESD DIN EN 61340-5-1</li> </ul>
DR	Nitrile	<ul style="list-style-type: none"> <li>très souple et élastique</li> <li>bonne résistance aux produits chimiques</li> <li>antistatique, dissipateur</li> <li>Conformément à la norme ESD DIN EN 61340-5-1</li> </ul>
<b>Matériau des pointes</b>		
SA	Acier inoxydable	<ul style="list-style-type: none"> <li>largement inoxydable</li> <li>pas magnétisable (80%)</li> <li>résistant à la plupart des acides et vapeurs</li> <li>dureté moyenne</li> </ul>

## Brucelles ergonomiques 00.SA.DR/.DN



ESD, dissipatrices, pointes plates, larges, manches ergonomiques, Swiss Made

**dpvlink 12475**

Article	Type	L [mm]
I-00.SA.DN	Brucelles de précision ergonomiques 00.SA.DN	120
I-00.SA.DR	Brucelles de précision ergonomiques 00.SA.DR	120



## Brucelles ergonomiques 2A.SA.DR/.DN



ESD, dissipatrices, pointes plates, précises, rondes, manches ergonomiques, Swiss Made

**dpvlink 12477**

Article	Type	L [mm]
I-2A.SA.DN	Brucelles de précision ergonomiques 2A.SA.DN	120
I-2A.SA.DR	Brucelles de précision ergonomiques 2A.SA.DR	120



## Brucelles ergonomiques 3.SA.DR/.DN



ESD, dissipatrices, pointes très aiguës, design de haute qualité, manches ergonomiques, Swiss Made

**dpvlink 12479**

Article	Type	L [mm]
I-3.SA.DR	Brucelles de précision ergonomiques 3.SA.DR	120
I-3.SA.DN	Brucelles de précision ergonomiques 3.SA.DN	120



## Brucelles ergonomiques 3C.SA.DR/.DN



ESD, dissipatrices, pointes très aigües, design de haute qualité, manches ergonomiques, Swiss Made

[dpvlink 12481](#)

Article	Type	L [mm]
I-3C.SA.DR	Brucelles de précision ergonomiques 3C.SA.DR	110
I-3C.SA.DN	Brucelles de précision ergonomiques 3C.SA.DN	110

## Brucelles ergonomiques 5.SA.DR/.DN



ESD, dissipatrices, pointes extra fines, manches ergonomiques, Swiss Made

[dpvlink 12483](#)

Article	Type	L [mm]
I-5.SA.DR	Brucelles de précision ergonomiques 5.SA.DR	115
I-5.SA.DN	Brucelles de précision ergonomiques 5.SA.DN	115

## Brucelles ergonomiques 7.SA.DR/.DN



ESD, dissipatrices, pointes fines, pliées, manches ergonomiques, Swiss Made

[dpvlink 12485](#)

Article	Type	L [mm]
I-7.SA.DR	Brucelles de précision ergonomiques 7.SA.DR	115
I-7.SA.DN	Brucelles de précision ergonomiques 7.SA.DN	115

## Brucelles coupantes ergonomiques 15AGW.C.DN



ESD, dissipatrices, manches ergonomiques, Swiss Made

[dpvlink 12487](#)

Article	Type	L [mm]
I-15AGW.C.DN	Brucelles coupantes ergonomiques 15AGW.C.DN	120

## Brucelles ergonomiques AA.SA.DR/.DN



ESD, dissipatrices, pointes de précision, manches ergonomiques, Swiss Made

[dpvlink 12489](#)

Article	Type	L [mm]
I-AA.SA.DN	Brucelles de précision ergonomiques AA.SA.DN130	

## Brucelles CMS ESD

Brucelles CMS permettent le maniement facile des composants CMS. Des formes et des angles de pointes différents sont disponibles pour des types de composants et des applications diverses. Le design ergonomique permet un travail agréable.

Code	Matériau	Caractéristiques
SA	Acier inoxydable	<ul style="list-style-type: none"> <li>· largement inoxydable</li> <li>· pas magnétisable (80%)</li> <li>· résistant à la plupart des acides et vapeurs</li> <li>· dureté moyenne</li> </ul>

## Brucelles CMS SM103.SA ESD



pour saisir et positionner des composants dans le boîtier SOT, pliées de 45°, revêtement antistatique, Swiss Made

[dpvlink 16161](#)

Article	Type	L [mm]
I-SM103.SA.ESD	Brucelles CMS SM103.SA.ESD	115

## Brucelles CMS SM104.SA ESD



pour saisir et positionner latéralement des composants dans le boîtier SOT, revêtement antistatique, Swiss Made

[dpvlink 16162](#)

Article	Type	L [mm]
I-SM104.SA.ESD	Brucelles CMS SM104.SA.ESD	120

## Brucelles CMS SM108.SA ESD



pour positionner et souder des composants d'une largeur de 1 mm, pointes avec évidements pour un maintien sûr, revêtement antistatique, Swiss Made

[dpvlink 16163](#)

Article	Type	L [mm]
I-SM108.SA.ESD	Brucelles CMS SM108.SA.ESD	120

## Brucelles coupantes de précision

Brucelles coupantes de précision avec pointes trempées, appropriées pour une coupe précise des fils et composants fins.

Code	Matériau	Caractéristiques
S	Acier d'outils, trempé	<ul style="list-style-type: none"> <li>· inoxydable</li> <li>· pointes fines possibles</li> <li>· bonnes valeur de dureté</li> <li>· magnétisable</li> </ul>
C	Acier au carbone	<ul style="list-style-type: none"> <li>· durée de vie très longue</li> <li>· très robuste</li> <li>· dureté optimale</li> <li>· résistant</li> <li>· fortement magnétique</li> <li>· sensible à la corrosion (protection seulement par nickelage)</li> </ul>

### Brucelles coupantes 152.S



Brucelles coupantes de précision miniatures, surface de coupe 4 mm, Swiss Made

[dpvlink 11804](#)

Article	Type	L [mm]
I-152.S	Brucelles coupantes 152.S	98

### Brucelles coupantes 15A.C



pour couper des fils souples en cuivre, or, argent ou magnétique, surface de coupe 12 mm, Swiss Made

[dpvlink 11446](#)

Article	Type	L [mm]
I-15A.C	Brucelles coupantes 15A.C	120

### Brucelles coupantes 15AGW.C



pour couper des fils souples en cuivre, or, argent ou magnétique, surface de coupe 10 mm, Swiss Made

[dpvlink 11628](#)

Article	Type	L [mm]
I-15AGW.C	Brucelles coupantes 15AGW.C	120

## Brucelles croisées

Des brucelles croisées permet un maniement confortable des composants électroniques, particulièrement lors du soudage. Elles sont disponibles en forme droite ou pliée (suffixe B) avec des longueurs différentes et en acier inoxydable, résistant aux acides, anti-magnétique (SA) ou comme version nickelée (NP).

Code	Matériau	Caractéristiques
SA	Acier inoxydable	<ul style="list-style-type: none"> <li>· largement inoxydable</li> <li>· pas magnétisable (80%)</li> <li>· résistant à la plupart des acides et vapeurs</li> <li>· dureté moyenne</li> </ul>

### Brucelles croisées 29.SA



Brucelles de dessoudage, très émoussées, manches striées, Swiss Made

[dpvlink 11848](#)

Article	Type	L [mm]
I-29.SA	Brucelles croisées 29.SA	165

## Brucelles CMS

Les brucelles CMS permet un maniement facile des plus petits composants. Des formes et des angles des pointes diverses sont disponibles pour des types de composants et des applications différents. La surface satinée sans ébouissement et la forme ergonomique permettent un travail agréable.

Des versions spéciales sont disponibles sur demande. Les modèles peuvent être livrés aussi comme brucelles croisées.

Code	Matériau	Caractéristiques
SA	Acier inoxydable	<ul style="list-style-type: none"> <li>· largement inoxydable</li> <li>· pas magnétisable (80%)</li> <li>· résistant à la plupart des acides et vapeurs</li> <li>· dureté moyenne</li> </ul>

### Brucelles croisées CMS SM100.SA



auto-serrage, pour manier des circuits imprimés avec composants CMS, Swiss Made

[dpvlink 11462](#)

Article	Type	L [mm]
I-SM100.SA	Brucelles croisées CMS SM100.SA	115

### Brucelles CMS SM103.SA



pour saisir et positionner des composants dans le boîtier SOT, pliées de 45°, Swiss Made

[dpvlink 11468](#)

Article	Type	L [mm]
I-SM103.SA	Brucelles CMS SM103.SA	115

## Brucelles CMS SM107.SA



pour positionner tous les composants plates, pliées 60°, Swiss Made

[dpvlink 11476](#)

Article	Type	L [mm]
I-SM107.SA	Brucelles CMS SM107.SA	120



## Brucelles CMS SM110.SA



pour positionner des condensateurs monolithiques en forme de puce, pointes avec évidements, Swiss Made

[dpvlink 11482](#)

Article	Type	L [mm]
I-SM110.SA	Brucelles CMS SM110.SA	120



## Brucelles CMS SM111.SA



pour positionner des condensateurs monolithiques de 5 mm en forme de puce, pointes avec évidements de socle plates, Swiss Made

[dpvlink 11484](#)

Article	Type	L [mm]
I-SM111.SA	Brucelles CMS SM111.SA	120



## Brucelles CMS SM115.SA



Pointes avec évidements, pliées 30°, pour maintenir et positionner des composants cylindriques, Swiss Made

[dpvlink 11492](#)

Article	Type	L [mm]
I-SM115.SA	Brucelles CMS SM115.SA	120



## Brucelles CMS SM116.SA



Pointes droites avec évidements, pour positionner verticalement des composants cylindriques, Swiss Made

[dpvlink 11494](#)

Article	Type	L [mm]
I-SM116.SA	Brucelles CMS SM116.SA	120



## Brucelles CMS SM117.SA



pour positionner des composants dans le boîtier SOT, Swiss Made

[dpvlink 11496](#)

Article	Type	L [mm]
I-SM117.SA	Brucelles CMS SM117.SA	120



## Brucelles de précision EREM

**Erem** Les brucelles d'Erem sont des outils de haute précision faites d'une qualité élevée et constante. Des pointes symétriques fabriquées précisément en combinaison avec un fonctionnement libre et un équilibre parfait en font des outils de travail excellents.

Les modèles plus conventionnels sont disponibles dans une version bon marché (SL). Toutes les brucelles d'Erem ont des numéros de type découpés et non seulement imprimés.

### Brucelles de précision AASA

**Erem**

Brucelles professionnelles avec pointes fines, très robustes



[dpvlink 1431](#)

Article	Type	L [mm]
AASA	Brucelles de précision	125
AASA-SL	Brucelles de précision, standard	125



### Brucelles de précision ACSA

**Erem**

Acier inoxydable spécial, non-magnétique, avec profil de prise en main striées



[dpvlink 11230](#)

Article	Type	L [mm]
ACSA	Brucelles de précision	108



### Brucelles de précision OOSA

**Erem**

Brucelles professionnelles avec pointes à surface intérieure plates, pour des travaux et des équipements généraux



[dpvlink 1434](#)

Article	Type	L [mm]
OOSA	Brucelles de précision	120
OOSA-SL	Brucelles de précision, standard	120



### Brucelles de précision OODSA

**Erem**

Brucelles de précision avec profil de prise en main striées et surfaces de pointes intérieures striées, acier inoxydable spécial, non-magnétique



[dpvlink 11232](#)

Article	Type	L [mm]
OODSA	Brucelles de précision	120



## Brucelles de précision 2SA

**Erem®**



Brucelles professionnelles avec pointes mi-fines

**dpvlink 1326**

Article	Type	L [mm]
2SA	Brucelles de précision	115
2SA-SL	Brucelles de précision, standard	115



## Brucelles de précision 2ASA

**Erem®**



Brucelles professionnelles avec pointes arrondies et plates

**dpvlink 1342**

Article	Type	L [mm]
2ASA	Brucelles de précision	120
2ASA-SL	Brucelles de précision, standard	120



## Brucelles de précision 3CSA

**Erem®**



Brucelles professionnelles pour la microélectronique

**dpvlink 1351**

Article	Type	L [mm]
3CSA	Brucelles de précision	110
3CSA-SL	Brucelles de précision, standard	110



## Brucelles de précision 5SA

**Erem®**



Brucelles professionnelles avec pointes très fines, pour manier des fils ultra-fins et des composants miniatures

**dpvlink 1358**

Article	Type	L [mm]
5SA	Brucelles de précision	110
5SA-SL	Brucelles de précision, standard	110



## Brucelles de précision 7SA

Brucelles professionnelles avec pointes pliées et fines, avec évidements. Bon maniement dans des espaces réduits



**dpvlink 6895**

Article	Type	L [mm]
7SA	Brucelles de précision	120
7SA-SL	Brucelles de précision, standard	120



## Brucelles de précision 5ASA

**Erem®**



Brucelles de précision avec pointes très fines, pour manier des fils et des composants de puce ultra-fins

**dpvlink 1361**

Article	Type	L [mm]
5ASA	Brucelles de précision	115
5ASA-SL	Brucelles de précision, standard	115



## Brucelles de précision 5CSA

**Erem®**



Brucelles avec pointes pliées, pour une meilleure visibilité sous le microscope, angle 30°

**dpvlink 1370**

Article	Type	L [mm]
5CSA	Brucelles de précision	115



## Brucelles de précision 51SA

**Erem®**



Brucelles professionnelles avec pointes très fines, pliées de 30°

**dpvlink 1367**

Article	Type	L [mm]
51SA	Brucelles de précision	115
51SA-SL	Brucelles de précision, standard	115



## Brucelles de précision 249CER

**Erem®**



Pointes céramiques, résistantes aux températures jusqu'à 900°C, isolatrices, non-magnétiques

**dpvlink 11228**

Article	Type	L [mm]
249CER	Brucelles de précision	130



## Brucelles CMS 102ACA

**Erem®**

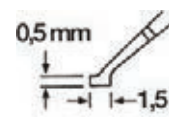

Pour un maniement parfait des puces ou des composants miniatures, travail sans fatigue par des pointes pliées, pour équiper des circuits imprimés CMS ou des substrats céramiques, bords émoussés

**dpvlink 4753**

Article	Type	L [mm]
102ACA	Brucelles CMS	115



## Brucelles CMS 102ACAX

**Erem®**



effet de serrage inversé pour un maniement parfait des puces ou des composants miniatures, travail sans fatigue par des pointes pliées, pour équiper des circuits imprimés CMS ou des substrats céramiques, bords émoussés

**dpvlink 7690**

Article	Type	L [mm]
102ACAX	Brucelles CMS	115





## Brucelles CMS 103ACA

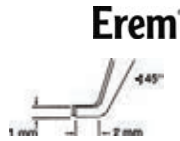

Erem®

Pour un maniement parfait des puces ou des composants miniatures, travail sans fatigue par des pointes pliées, pour équiper des circuits imprimés CMS ou des substrats céramiques, bords émoussés, pointes coudées

dpvlink 4756

Article	Type	L [mm]
103ACA	Brucelles CMS	115



## Brucelles CMS 150SAD



Brucelles CMS avec pointes rondes Ø 1,5 - 3 mm

Erem®

dpvlink 7692

Article	Type	L [mm]
150SAD	Brucelles CMS	120



## Brucelles CMS 150SA



Brucelles CMS avec pointes rondes Ø 1,5 - 3 mm

Erem®

dpvlink 7694

Article	Type	L [mm]
150SA	Brucelles CMS	120



## Brucelles CMS 151SA



Brucelles avec pointes rondes Ø 3- 6 mm

Erem®

dpvlink 7696

Article	Type	L [mm]
151SA	Brucelles CMS	120



## Brucelles CMS 32BSA



pour des composants miniatures cylindriques Ø 5 mm, pliées de 45°

Erem®

dpvlink 7698

Article	Type	L [mm]
32BSA	Brucelles CMS	115



## Brucelles CMS 32BSA20



pour des composants miniatures cylindriques, avec pointes rondes Ø 2 ou 2,5 mm, pliées de 45°

Erem®

dpvlink 7700

Article	Type	L [mm]
32BSA20	Brucelles CMS, pointes Ø 2,0 mm	115
32BSA25	Brucelles CMS, pointes Ø 2,5 mm	115



## Brucelles CMS 150SAMB



pour de très petits composants cylindriques Ø 1,2 - 2,5 mm, pliées de 40°

Erem®

dpvlink 4758

Article	Type	L [mm]
150SAMB	Brucelles CMS	115



## Brucelles CMS 150SAMF



pour des composants miniatures cylindriques Ø 1,2 - 2,5 mm

Erem®

dpvlink 4761

Article	Type	L [mm]
150SAMF	Brucelles CMS	115



## Brucelles de haute précision pour prises 39SA



Brucelles pour maintenir des fils et des composants ronds, oblongs, pointes rondes à Ø 0,3 ou 0,4 mm

Erem®

dpvlink 4512

Article	Type	L [mm]
39SA	Brucelles de haute précision pour prises, pointes Ø 0,3 mm	110
40SA	Brucelles de haute précision pour prises, pointes Ø 0,4 mm	110



## Brucelles coupantes 15AGW



Brucelles avec pointes inclinées, durables, pour des fils souples jusqu'à Ø 0,25 mm

Erem®

dpvlink 4531

Article	Type	L [mm]
15AGW	Brucelles coupantes	115



## Brucelles de précision 249SA



Pointes synthétiques (PPS), résistantes aux températures jusqu'à 250°C, aux acides et soudure fondue (pour plusieurs secondes), hydrofuges, antistatiques, surfaces extérieures striées

Erem®

dpvlink 1372

Article	Type	L [mm]
249SA	Brucelles de précision	120



## Brucelles de précision 258SA



comme modèle 249 SA, mais pointes synthétiques fines (PPS), résistantes aux températures jusqu'à 250°C

Erem®

dpvlink 1429

Article	Type	L [mm]
258SA	Brucelles de précision	120



## Brucelles de précision ergonomiques E00SA



Brucelles professionnelles avec surfaces intérieures de pointes plates et manches ergonomiques, pour des travaux et équipements généraux. Antistatiques.

**dpvlink 7647**

Article	Type	L [mm]
E00SA	Brucelles de précision ergonomiques E00SA120	



## Brucelles de précision ergonomiques E00DSA



Brucelles professionnelles avec surfaces intérieures de pointes striées et manches ergonomiques, pour des travaux et équipements généraux. Antistatiques.

**dpvlink 9706**

Article	Type	L [mm]
E00DSA	Brucelles de précision ergonomiques E00DSA	120



## Brucelles de précision ergonomiques E5SA



Brucelles professionnelles avec pointes très fines et manches ergonomiques, pour le maniement des fils ultra-fins et composants miniatures. Antistatiques.

**dpvlink 7643**

Article	Type	L [mm]
E5SA	Brucelles de précision ergonomiques E5SA120	



## Brucelles de précision ergonomiques E2ASA



Brucelles professionnelles avec pointes plates, arrondies et manches ergonomiques. Antistatiques.

**dpvlink 7651**

Article	Type	L [mm]
E2ASA	Brucelles de précision ergonomiques E2ASA120	



## Brucelles de précision ergonomiques E7SA



Brucelles professionnelles avec pointes pliées, fines, évidées et manches ergonomiques. Bon maniement dans des espaces réduits. Antistatiques.

**dpvlink 7649**

Article	Type	L [mm]
E7SA	Brucelles de précision ergonomiques E7SA120	



## Brucelles de précision ergonomiques E3CSA



Brucelles professionnelles avec manches ergonomiques pour la microélectroniques. Antistatiques.

**dpvlink 7645**

Article	Type	L [mm]
E3CSA	Brucelles de précision ergonomiques E3CSA120	



## Brucelles coupantes ergonomiques E15AGW



Brucelles coupantes professionnelles avec manche ergonomique pour la micro-électronique. Antistatique.

**dpvlink 9708**

Article	Type	L [mm]
E15AGW	Brucelles coupantes ergonomiques E15AGW120	



## Kit pour travaux CMS



Kit de 6 pièces dans une mallette en plastique noir avec mousse.

**Se composant de:**

- Brucelles de précision 51SA
- Brucelles CMS 102ACA
- Brucelles CMS 103ACA
- Brucelles CMS 150SAMB
- Brucelles CMS 150SAMF
- Pince coupante de côté 670EP

**dpvlink 6978**

Article	Ausführung
3900KC	Kit pour travaux CMS



## Brucelles Erem Prime Selection



se composant de:

- brucelles de précision 3SA
- brucelles de précision 2ASA
- brucelles de précision 7SA

**dpvlink 10768**

Article	Ausführung
3300TPS	Brucelles Erem Prime Selection



## Brucelles CMS Erem - Universelles



se composant de:

- brucelles de précision CMS 103ACA
- brucelles de précision CMS 150SAMF
- brucelles de précision CMS 102ACAX
- brucelles de précision CMS 7SA

**dpvlink 10770**

Article	Ausführung
3400TSMU	Brucelles Erem - Universelles



## Brucelles premium Erem



se composant de :

- brucelles de précision 3SA
- brucelles de précision 2ASA
- brucelles de précision 7SA
- brucelles de précision CMS 102ACA
- brucelles coupantes 15AGW

**dpvlink 10771**

Article	Ausführung
3500TP	Brucelles premium Erem



## Piergiacomini



Les nouvelles brucelles ESD de **PIERGIA-COMI** - qualité en toute forme

- dissipatrices par revêtement antistatique
- beaucoup de brucelles disponibles dans des matériaux différents
- grand assortiment pour l'application appropriée

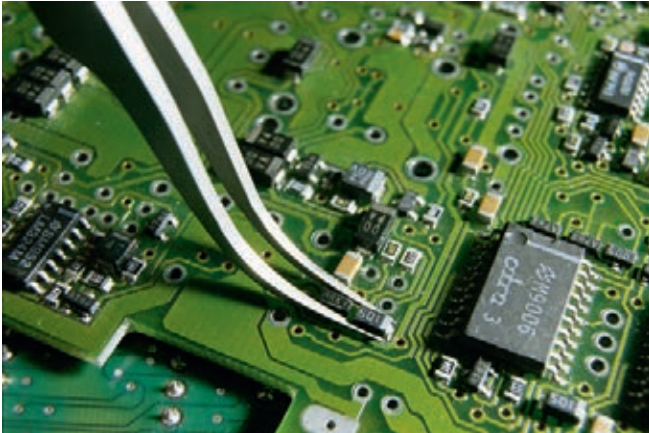

### Brucelles ESD 0 SA



Pointes fines. Revêtement antistatique



dpvlink 17613			QR
Article	Type	L [mm]	
P-0SA.ESD	Brucelles 0 SA	120	

### Brucelles ESD 00 SA



Grandes pointes plates pour des applications universelles. Revêtement antistatique.



dpvlink 17615			QR
Article	Type	L [mm]	
P-00SA.ESD	Brucelles 00 SA	120	

### Brucelles ESD 00D SA



Grandes pointes plates pour des applications universelles. Surfaces extérieures de saisie et surfaces intérieures de pointes striées. Revêtement antistatique.



dpvlink 17617			QR
Article	Type	L [mm]	
P-00DSA.ESD	Brucelles 00D SA	120	

### Brucelles ESD 2A SA



Pointes plates, arrondies pour des applications universelles. Revêtement antistatique.



dpvlink 17619			QR
Article	Type	L [mm]	
P-2ASA.ESD	Brucelles 2A SA	120	

### Brucelles ESD AA SA



Prise forte. Revêtement antistatique.



dpvlink 17621			QR
Article	Type	L [mm]	
P-AASA.ESD	Brucelles AA SA	130	

### Brucelles ESD 1 SA



Pointes robustes, étroites pour des applications générales. Revêtement antistatique.



dpvlink 17623			QR
Article	Type	L [mm]	
P-1SA.ESD	Brucelles 1 SA	120	

### Brucelles ESD 2 SA



Pointes robustes, aiguës pour des applications générales. Revêtement antistatique.



dpvlink 17625			QR
Article	Type	L [mm]	
P-2SA.ESD	Brucelles 2 SA	120	

### Brucelles ESD 3 SA



Pointes aiguës, étroites pour des applications dans la microélectronique. Revêtement antistatique.



dpvlink 17627			QR
Article	Type	L [mm]	
P-3SA.ESD	Brucelles 3 SA	120	

### Brucelles ESD 3C SA



Pointes aiguës, étroites pour des applications dans la microélectronique, modèle court. Revêtement antistatique.



dpvlink 17629			QR
Article	Type	L [mm]	
P-3CSA.ESD	Brucelles 3C SA	110	

### Brucelles ESD 7 SA



Pointes très fines, pliées pour une saisie facile dans des zones de travail d'accès difficile. Revêtement antistatique.



dpvlink 17633			QR
Article	Type	L [mm]	
P-7SA.ESD	Brucelles 7 SA	120	

### Brucelles ESD 7A SA



Pointes très fines, pliées et robustes pour une saisie facile dans des zones de travail d'accès difficile. Revêtement antistatique.



dpvlink 17635			QR
Article	Type	L [mm]	
P-7ASA.ESD	Brucelles 7A SA	120	

### Brucelles 0 SA



Pointes fines.



dpvlink 7776			QR
Article	Type	L [mm]	
P-0SA	Brucelles 0 SA	120	

### Brucelles 00 SA



Grandes pointes plates pour des applications universelles.



dpvlink 7772			QR
Article	Type	L [mm]	
P-00SA	Brucelles 00 SA	120	

## Brucelles 00B SA



Grandes pointes plates pour des applications universelles, surfaces extérieures striées.



dpvlink 7766			QR
Article	Type	L [mm]	
P-00BSA	Brucelles 00B SA	120	

## Brucelles 00C SA



Grandes pointes plates pour des applications universelles, manches courtes.



dpvlink 7768			QR
Article	Type	L [mm]	
P-00CSA	Brucelles 00C SA	105	

## Brucelles 00D SA



Grandes pointes plates pour des applications universelles. Surfaces extérieures de saisie et surfaces intérieures de pointes striées.



dpvlink 7770			QR
Article	Type	L [mm]	
P-00DSA	Brucelles 00D SA	120	

## Brucelles 0A SA



Pointes très fines pour des réparations de montres



dpvlink 7774			QR
Article	Type	L [mm]	
P-0ASA	Brucelles 0A SA	120	

## Brucelles 1 SA



Pointes robustes, étroites pour des applications générales.



dpvlink 7806			QR
Article	Type	L [mm]	
P-1SA	Brucelles 1 SA	120	

## Brucelles 2 SA



Pointes aigües, robustes pour des applications générales.



dpvlink 7818			QR
Article	Type	L [mm]	
P-2SA	Brucelles 2 SA	120	

## Brucelles 2A SA



Pointes arrondies, plates pour des applications générales.



dpvlink 7816			QR
Article	Type	L [mm]	
P-2ASA	Brucelles 2A SA	120	

## Brucelles 2AB SA



Pointes arrondies, plates et plies pour des applications universelles.



dpvlink 7814			QR
Article	Type	L [mm]	
P-2ABSA	Brucelles 2AB SA	120	

## Brucelles 3 SA



Pointes aigües, étroites pour des applications dans la microélectronique.



dpvlink 7826			QR
Article	Type	L [mm]	
P-3SA	Brucelles 3 SA	120	

## Brucelles 3C SA



Pointes aigües, étroites pour des applications dans la microélectronique, modèle court



dpvlink 7824			QR
Article	Type	L [mm]	
P-3CSA	Brucelles 3C SA	110	

## Brucelles 4 SA



Pointes très fines et aigües.



dpvlink 7830			QR
Article	Type	L [mm]	
P-4SA	Brucelles 4 SA	110	

## Brucelles 4A SA



Pointes aigües, robustes



dpvlink 7828			QR
Article	Type	L [mm]	
P-4ASA	Brucelles 4A SA	110	

## Brucelles 5 SA



Pointes très fines, aigües pour des applications CMS.



dpvlink 7840			QR
Article	Type	L [mm]	
P-5SA	Brucelles 5 SA	110	

## Brucelles 5A SA



Pointes très fines, aigües et biseautées.



dpvlink 7834			QR
Article	Type	L [mm]	
P-5ASA	Brucelles 5A SA	120	

## Brucelles 5B SA



Pointes très fines, aiguës pour des applications CMS. Pliéées de 40° pour une meilleure visibilité sur la zone de travail.



**dpvlink 7836**

Article	Type	L [mm]
P-5BSA	Brucelles 5B SA	110



## Brucelles 5C SA



Pointes aiguës, robustes pour des applications CMS.



**dpvlink 7838**

Article	Type	L [mm]
P-5CSA	Brucelles 5C SA	100



## Brucelles 7 SA



Pointes très fines, pliées pour une saisie facile dans des zones de travail d'accès difficile.



**dpvlink 7850**

Article	Type	L [mm]
P-7SA	Brucelles 7 SA	120



## Brucelles 7A SA



Pointes très fines, pliées, robustes pour une saisie facile dans des zones de travail d'accès difficile.



**dpvlink 7844**

Article	Type	L [mm]
P-7ASA	Brucelles 7A SA	120



## Brucelles 7B SA



Pointes très fines, pliées pour une saisie facile dans des zones de travail d'accès difficile. Surfaces intérieures de pointes striées.



**dpvlink 7846**

Article	Type	L [mm]
P-7BSA	Brucelles 7B SA	120



## Brucelles 7E SA



Pointes très fines, plates et pliées pour une saisie facile dans des zones de travail d'accès difficile.



**dpvlink 7848**

Article	Type	L [mm]
P-7ESA	Brucelles 7E SA	120



## Brucelles 13S SA



Pointes robustes, plates et striées



**dpvlink 7798**

Article	Type	L [mm]
P-13SSA	Brucelles 13S SA	120



## Brucelles 19 SA



pour des applications CMS, pointes et manches striées



**dpvlink 7804**

Article	Type	L [mm]
P-19SA	Brucelles 19 SA	160



## Brucelles 26 SA



Pointes très robustes et plates



**dpvlink 7810**

Article	Type	L [mm]
P-26SA	Brucelles 26 SA	135



## Brucelles 27 SA



Pointes très robustes, plates et étroites



**dpvlink 7812**

Article	Type	L [mm]
P-27SA	Brucelles 27 SA	135



## Brucelles 35A SA



pour le traitement des composants plats comme plaquettes et condensateurs



**dpvlink 7820**

Article	Type	L [mm]
P-35ASA	Brucelles 35A SA	120



## Brucelles 65A SA



Manches longs, étroites et pointes très fines, pliées de 40° pour saisir des puces et micro-composants conventionnels.



**dpvlink 7842**

Article	Type	L [mm]
P-65ASA	Brucelles 65A SA	135



## Brucelles 150/1.5 SA



pour l'insertion et l'extraction des micro-composants. Diamètre des pointes 1,5 mm



**dpvlink 7800**

Article	Type	L [mm]
P-150/1.5SA	Brucelles 150/1.5 SA	120



## Brucelles 151 SA



pour l'insertion et l'extraction des micro-composants. Diamètre des pointes 3,0 mm



**dpvlink 7802**

Article	Type	L [mm]
P-151SA	Brucelles 151 SA	125



## Brucelles 231 SA



Surfaces intérieures de pointes striées pour des applications générales



**dpvlink 7808**

Article	Type	L [mm]
P-231SA	Brucelles 231 SA	120



## Brucelles A SA



Pointes robustes, précises pour des fils et composants pliés



**dpvlink 7856**

Article	Type	L [mm]
P-ASA	Brucelles A SA	115



## Brucelles AA SA



action de saisie forte



dpvlink 7852			
Article	Type	L [mm]	QR
P-AASA	Brucelles AA SA	130	

## Brucelles AC SA



Pointes robustes et manches striées pour une bonne prise en main



dpvlink 7854			
Article	Type	L [mm]	QR
P-ACSA	Brucelles AC SA	110	

## Brucelles de positionnement 578 SA



pour le maniement et l'équipement des composants cylindriques jusqu'à Ø 2 mm.



dpvlink 7832			
Article	Type	L [mm]	QR
P-578SA	Brucelles de positionnement 578 SA	120	

## Brucelles CMS 38 SA



Pointes avec évidements pour le maniement des fils et petits composants jusqu'à Ø 1 mm.



dpvlink 7822			
Article	Type	L [mm]	QR
P-38SA	Brucelles CMS 38 SA	120	

## Brucelles CMS 102 SA



pour le maniement des puces et des composants CMS; pointes angulaires pour travailler sans fatigue.



dpvlink 7778			
Article	Type	L [mm]	QR
P-102SA	Brucelles CMS 102 SA	120	

## Brucelles CMS 103 SA



pour le maniement des puces et des composants CMS; pointes pliées, angulaires pour travailler sans fatigue.



dpvlink 7780			
Article	Type	L [mm]	QR
P-103SA	Brucelles CMS 103 SA	120	

## Brucelles CMS 104 SA



pour le maniement des composants CMS



dpvlink 7782			
Article	Type	L [mm]	QR
P-104SA	Brucelles CMS 104 SA	120	

## Brucelles CMS 105 SA



Pointes pliées pour le maniement des composants CMS.



dpvlink 7784			
Article	Type	L [mm]	QR
P-105SA	Brucelles CMS 105 SA	120	

## Brucelles CMS 106 SA



pour le maniement des composants CMS



dpvlink 7786			
Article	Type	L [mm]	QR
P-106SA	Brucelles CMS 106 SA	120	

## Brucelles CMS 107 SA



Pointes avec évidements pour le maniement des composants CMS jusqu'à Ø 0,75 mm.



dpvlink 7788			
Article	Type	L [mm]	QR
P-107SA	Brucelles CMS 107 SA	120	

## Brucelles CMS 108 SA



pour le maniement des composants CMS



dpvlink 7790			
Article	Type	L [mm]	QR
P-108SA	Brucelles CMS 108 SA	120	

## Brucelles CMS 109 SA



pour le maniement des composants CMS



dpvlink 7792			
Article	Type	L [mm]	QR
P-109SA	Brucelles CMS 109 SA	120	

## Brucelles CMS 110 SA



pour le maniement des composants CMS



dpvlink 7794			
Article	Type	L [mm]	QR
P-110SA	Brucelles CMS 110 SA	120	

## Brucelles CMS 111 SA



pour le maniement des composants CMS



dpvlink 7796			
Article	Type	L [mm]	QR
P-111SA	Brucelles CMS 111 SA	120	

## Brucelles ESD 5 SA



Pointes très fines, aiguës, pour des applications CMS. Revêtement antistatique.



dpvlink 17631			
Article	Type	L [mm]	QR
P-5SA.ESD	Brucelles 5 SA	110	

## Tournevis Piergiacomì



Tournevis de précision

- tête pivotante
- manche ergonomique
- pointe brunie
- **matériau:** acier chrome-molybdène-vanadium

### Tournevis pour vis à fente PG1



dpvlink 6010

Article	Pointe	Manche	Diamètre
PG1-0.D	1,2 mm	60 mm	2,5 mm
PG1-1.D	1,5 mm	60 mm	2,5 mm
PG1-2.D	1,8 mm	60 mm	2,5 mm
PG1-3.D	2,5 mm	75 mm	2,5 mm
PG1-4.D	3,0 mm	100 mm	3,0 mm
PG1-5.D	3,0 mm	150 mm	3,0 mm

### Tournevis Phillips PH PG2



dpvlink 6397

Article	Pointe	Manche	Diamètre
PG2-0.D	PH000	60 mm	2,5 mm
PG2-1.D	PH00	60 mm	2,5 mm
PG2-1/75.D	PH00	75 mm	2,5 mm
PG2-2.D	PH0	60 mm	3,0 mm
PG2-2/75.D	PH0	75 mm	3,0 mm
PG2-2/100.D	PH0	100 mm	3,0 mm
PG2-2/150.D	PH0	150 mm	3,0 mm

### Tournevis Pozidriv PG3



dpvlink 6401

Article	Pointe	Manche	Diamètre
PG3-0.D	PZ0	60 mm	3,0 mm

### Tournevis TORX® PG4



dpvlink 6403

Article	Pointe	Manche	Diamètre
PG4-0X.D	TX05	50 mm	3,5 mm
PG4-0.D	TX06	50 mm	3,5 mm
PG4-1.D	TX07	50 mm	3,5 mm
PG4-2.D	TX08	60 mm	3,5 mm
PG4-3.D	TX09	60 mm	3,5 mm
PG4-4.D	TX10	60 mm	3,5 mm
PG4-5.D	TX15	60 mm	3,5 mm

## Tournevis TORX® PG5



avec perçage

dpvlink 7727

Article	Pointe	Manche	Diamètre
PG5-0X.D	TR05	50 mm	3,5 mm
PG5-0.D	TR06	50 mm	3,5 mm
PG5-1.D	TR07	50 mm	3,5 mm
PG5-2.D	TR08	60 mm	3,5 mm
PG5-3.D	TR09	60 mm	3,5 mm
PG5-4.D	TR10	60 mm	3,5 mm
PG5-5.D	TR15	60 mm	3,5 mm

## Tournevis CK

## Série TRITON



TRITON ESD unit les avantages des matériaux dissipateurs et une forme de manche ergonomique. Contrairement aux tournevis particulièrement légers et petits de la série XonicXM Triton ESD offre un volume de manche plus large et des lames pour de plus grands vis.

Des outils dérivants n'offrent pas de protection contre des voltages électriques, parce qu'ils n'ont pas de caractéristiques isolantes.

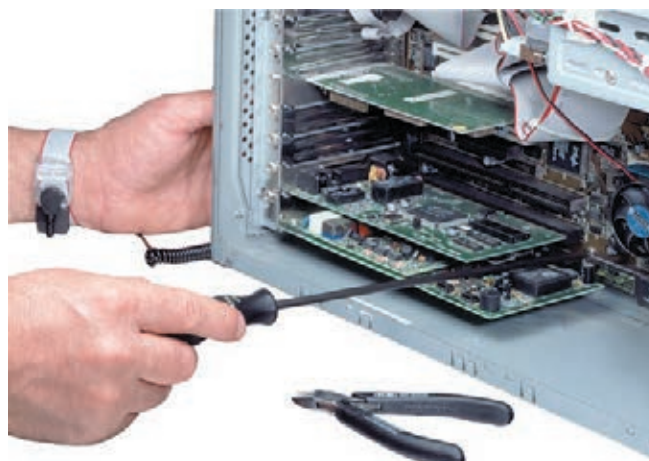

- Poignée triangulaire ergonomique assurant le confort et un torque efficace
- Conformité ESD
- Manche d'acier spécial trempé, allié pour une résistance et une durabilité exceptionnelles
- Vernis spécial pour éviter des réflexions et ue écaillage
- Moulage par injection direct de la poignée sur la manche pour une meilleure fixation
- Pointe finie avec précision pour un adjustment précis aux vis assurant un vissage sans dommage

## TRITON 4725ESD pour vis à fente



Acier chrome-vanadium  
DIN EN 100 015-1, DIN 5263, DIN 5264B; DIN 5268-2; ISO 2380-1

### dpvlink 1106

Article	Epaisseur	Manche	Diamètre
4725ESD.75x3	0,5 mm	75 mm	3,0 mm
4725ESD.100x3	0,5 mm	75 mm	3,0 mm
4725ESD.100x4	0,8 mm	100 mm	4,0 mm
4725ESD.125x5	0,8 mm	125 mm	5,0 mm
4725ESD.250x5	0,8 mm	250 mm	5,0 mm



## TRITON 4722ESD PH Phillips



Acier chrome-molybdène  
DIN EN 100 015-1, DIN 5261, DIN 5262; DIN 5268-2; ISO 2380-1

### dpvlink 1258

Article	Pointe	Manche	Diamètre
4722ESD.PH0x60	PH0	60 mm	3,5 mm
4722ESD.PH1x80	PH1	80 mm	5,0 mm
4722ESD.PH1x300	PH1	300 mm	5,0 mm
4722ESD.PH2x100	PH2	100 mm	6,0 mm
4722ESD.PH2x300	PH2	300 mm	6,0 mm



## TRITON 4723ESD PZD/SDV Pozidriv / Supadriv



Acier chrome-molybdène  
DIN EN 100 015-1

### dpvlink 1271

Article	Pointe	Manche	Diamètre
4723ESD.PZD0x60	PZD0	60 mm	3,5 mm
4723ESD.PZD1x80	PZD1	80 mm	5,0 mm
4723ESD.PZD2x100	PZD2	100 mm	6,0 mm



## TRITON 4718ESD Torx Tamperproof



Acier chrome-vanadium, avec perçage = Tamperproof  
DIN EN 100 015-1

### dpvlink 1288

Article	Pointe	Manche	Diamètre
4718ESD.TX08x70	TX08	70 mm	3,0 mm
4718ESD.TX08x200	TX08	200 mm	3,0 mm
4718ESD.TX09x70	TX09	70 mm	3,0 mm
4718ESD.TX10x80	TX10	80 mm	3,0 mm
4718ESD.TX10x300	TX10	300 mm	3,0 mm
4718ESD.TX15x80	TX15	80 mm	3,5 mm
4718ESD.TX15x300	TX15	300 mm	3,5 mm
4718ESD.TX20x90	TX20	90 mm	4,0 mm



## TRITON 4582ESD Porte-embouts



avec bague d'arrêt, sans aimant - CEM. Hexagone 1/4" C 6,3

### dpvlink 1615

Article	Manche	Diamètre
4582ESD.C6.3	120 mm	11,0 mm



## Jeux de tournevis Triton-ESD



### dpvlink 1251

Article	Type
4741ESD	<b>Jeu de tournevis ESD</b>
4741S-ESD	<b>Jeu de tournevis ESD</b> 4725 ESD.75x3, -100x3, -125x5 4722 ESD.PH 0, 1, 2
4730ESD	<b>Kit de tournevis ESD</b> 4718 ESD.TX 08, 09, 10, 15, 20



## Jeu de tournevis Triton ESD 6-pièce SL / PH / TX



Pour une ultra-longue portée.

- 1 x pour vis à fente, taille 5 x 250 mm
- 2 x PH, tailles 1 x 300 mm et 2 x 300 mm
- 3 x TX, tailles 8 x 200 mm, 10 x 300 mm et 15 x 300 mm

### dpvlink 21578

Article	Type
4797-ESD	<b>Jeu de tournevis ESD 6-pièce</b> T4725ESD 5 x 250, T4722ESD PH 1 x 300, PH 2 x 300 T4718ESD T08x200, T10x300, T15x300





## Série XONIC



En travaillant avec des composants électroniques des charges électrostatiques peuvent endommager ou détruire des semi-conducteurs sensibles ou d'autres composants.

Par conséquent des mesure de précautions en cas des travaux avec des composants sensibles aux décharges électrostatiques sont indispensables.

Les outils de vissage dérivant de C.K offrent une protection additionnelle lors du travail dans des zones sensibles aux décharges électrostatiques (ESD).

Outils de vissage ESD XonicXM: fabriqués et testés selon DIN 91953 et DIN EN 100-015/1



Les enveloppes de manches ne sont pas de protection contre le voltage électrique.

### XONIC 4880X-ESD pour vis à fente



dpvlink 1626

Article	Pointe	Epaisseur	Manche	Diamètre
4880X-ESD0.8x60	0,8 mm	0,2 mm	60 mm	2,5 mm
4880X-ESD1.2x60	1,2 mm	0,25 mm	60 mm	2,5 mm
4880X-ESD1.5x60	1,5 mm	0,3 mm	60 mm	2,5 mm
4880X-ESD1.8x60	1,8 mm	0,3 mm	60 mm	2,5 mm
4880X-ESD2.5x60	2,5 mm	0,4 mm	60 mm	2,5 mm
4880X-ESD2.5x75	2,5 mm	0,4 mm	75 mm	2,5 mm
4880X-ESD3.0x100	3,0 mm	0,5 mm	100 mm	3,0 mm
4880X-ESD4.0x100	4,0 mm	0,6 mm	100 mm	4,0 mm

### XONIC 4882X-ESD PH / cruciforme



dpvlink 1639

Article	Pointe	Manche	Diamètre
4882X-ESD000x60	PH000	60 mm	2,5 mm
4882X-ESD00x60	PH00	60 mm	2,5 mm
4882X-ESD0x60	PH0	60 mm	3,0 mm
4882X-ESD1x80	PH1	80 mm	4,5 mm

### XONIC 4875X-ESD PZD / cruciforme



dpvlink 1647

Article	Pointe	Manche	Diamètre
4875X-ESD0x60	PZD0	60 mm	3,0 mm
4875X-ESD1x80	PZD1	80 mm	4,5 mm

### XONIC 4877X-ESD TORX



dpvlink 1656

Article	Pointe	Manche	Diamètre
4877X-ESDTX04x50	TX04	50 mm	2,5 mm
4877X-ESDTX05x50	TX05	50 mm	2,5 mm
4877X-ESDTX06x50	TX06	50 mm	3,5 mm
4877X-ESDTX07x50	TX07	50 mm	3,5 mm
4877X-ESDTX08x60	TX08	60 mm	3,5 mm

### XONIC 4838X-ESD Hexagonal à tête sphérique



dpvlink 1651

Article	Taille	Manche	Diamètre
4838X-ESD1.5x50	1,5 mm	50 mm	2,5 mm
4838X-ESD2.0x50	2,0 mm	50 mm	2,5 mm
4838X-ESD2.5x60	2,5 mm	60 mm	3,0 mm
4838X-ESD3.0x60	3,0 mm	60 mm	3,5 mm

### XONIC 4840X-ESD Clé à douille



dpvlink 1681

Article	Taille	Manche	Diamètre
4840X-ESD3.2x60	3,2 mm	60 mm	4,0 mm
4840X-ESD3.5x60	3,5 mm	60 mm	4,0 mm
4840X-ESD4.0x60	4,0 mm	60 mm	4,0 mm
4840X-ESD4.5x60	4,5 mm	60 mm	4,0 mm
4840X-ESD5.0x60	5,0 mm	60 mm	4,0 mm
4840X-ESD5.5x60	5,5 mm	60 mm	4,0 mm

## XONIC 4845-ESD Trimmer céramique pour vis à fente



dpvlink 1687

Article	Pointe	Épaisseur	Manche	Diamètre
4845-ESD0.9x15	0,9 mm	0,4 mm	15 mm	1,8 mm
4845-ESD1.3x15	1,3 mm	0,4 mm	15 mm	1,8 mm
4845-ESD1.8x15	1,8 mm	0,4 mm	15 mm	1,8 mm
4845-ESD2.6x15	2,6 mm	0,4 mm	15 mm	2,6 mm

## XONIC 4847-ESD Trimmer céramique PH / cruciforme



4847-ESD0x15spec avec pointe ultra-plate

dpvlink 1697

Article	Pointe	Manche	Diamètre
4847-ESD0x15	PH0	15 mm	2,6 mm
4847-ESD0x15spec	PH0	15 mm	2,6 mm

## Jeu de tournevis ESD XONIC 4-pièce SL/PH



Tournevis pour vis à fente 1,8 x 60, 3 x 100, 4 x 150 mm  
Tournevis cruciforme PH 0 x 60

dpvlink 21582

Article	Type
4884X-ESD	Jeu de tournevis ESD 4-pièce

## Jeu de tournevis ESD XONIC 7-pièce SL/PH



dpvlink 21580

Article	Type
4883X-ESD	Jeu de tournevis ESD 7-pièce Tournevis pour vis à fente 2,5 x 75, 3,0 x 100, 3,0 x 150, 4,0 x 100, 4,0 x 150 mm Tournevis cruciforme PH 0 x 60, 1 x 80 mm

## Autres tournevis

### Jeu de clés à douille 1/4 pouce



- jeu de clés à douille métriques
- en acier chrome-vanadium allié
- manche bi-composante
- les douilles de serrage s'accrochent au plat et non au côtés des vis (ceci évite l'usure des vis)

Contenu de livraison :

- Cliquet 1/4" avec bouton d'éjection, 45 dents
- douilles à embouts: 4 / 4,5 / 5 / 5,5 / 6 / 7 / 8 / 9 / 10 / 11 / 12 / 13 / 14 mm
- embouts :
  - hexagone : 3, 4, 5, 6 mm
  - Torx de sécurité : T8, 10, 15, 20, 25, 27, 30, 40
  - Pozidriv : 1, 2, 3
  - Philips : 1, 2, 3
  - pour vis à fente : 4 / 5,5 / 7 mm
- rallonge 50 mm
- rallonge / poignée encliquetable 50 mm
- joint de Cardan
- adaptateur

dpvlink 21584

Article	Type
4655	Jeu de clés à douille 1/4", 39-pièce

### Jeu de tournevis 7-pièce MULTI-BLADE



Manche ergonomique avec capuchon tournant creux pour une simple manipulation et un contrôle précis. Lames réversibles échangeables en acier chrome-vanadium/molybdène de haute qualité.

Contenu de livraison :

- manche de tournevis
- lames double face
  - lames 1,5 / 2,0 / 3,0 / 4,0
  - PH 000 / PH 00 / PH 0 / PH 1
  - TX 05 / TX 06 / TX 07 / TX 08

dpvlink 21593

Article	Type
4896	Jeu de tournevis 7-pièce

## Tournevis ESD Wiha



Tournevis avec lames en acier chrome-vanadium-molybdène de haute qualité, complètement trempé, chromé mat.

Conformément à la norme ESD DIN EN 61340-5-1

La pointe de lame Wiha ChromTop garantit le respect des tolérances supérieures.

**SoftFinish®** est un concept de manches breveté de Wiha. Un support robuste au sein du manche est garanti par polypropylène (PP) résistant aux chocs, entouré par élastomère thermoplastique (TPE) agréable à la peau. La combinaison des matériaux idéale assure une bonne prise et résistance au glissement élevées. Par l'unique forme ergonomique parfaite les manches tiennent bien en main.

### Porte-embouts à changement rapide ESD SoftFinish®



Maintien fiable, presque sans jeu pour tous les embouts et embouts de perçage en forme C 6,3, E 6,3 ou double embouts. Opération réalisable d'une seule main pour un échange rapide des embouts, haute force de rétention des embouts (jusqu'à 20kg).

#### dpvlink 9701

Article	Type
387ESD.7148	Porte-embout à changement rapide ESD SoftFinish®
281-01ESD	Porte-embout Stubby ESD SoftFinish®

### Tournevis pour vis à fente 302 ESD SoftFinish®



#### dpvlink 6407

Article	Pointe	Épaisseur	Manche	Diamètre
302ESD.75x2.5	2,5 mm	0,4 mm	75 mm	2,5 mm
302ESD.100x3.0	3,0 mm	0,5 mm	100 mm	3,0 mm
302ESD.100x4.0	4,0 mm	0,8 mm	100 mm	4,0 mm
302ESD.125x5.5	5,5 mm	1,0 mm	125 mm	5,5 mm
302ESD.150x6.5	6,5 mm	1,2 mm	150 mm	6,0 mm

### Tournevis Phillips 311 ESD SoftFinish®



#### dpvlink 6413

Article	Pointe	Manche	Diamètre
311ESD.PH0x60	PH0	60 mm	3,0 mm
311ESD.PH1x80	PH1	80 mm	4,5 mm
311ESD.PH2x100	PH2	100 mm	6,0 mm

### Tournevis Pozidriv 313 ESD SoftFinish®



#### dpvlink 6417

Article	Pointe	Manche	Diamètre
313ESD.PZ0x60	PZ0	60 mm	3,0 mm
313ESD.PZ1x80	PZ1	80 mm	4,5 mm

### Tournevis TORX® 362 ESD SoftFinish®



#### dpvlink 6420

Article	Pointe	Manche	Diamètre
362ESD.TX03x60	TX03	60 mm	2,5 mm
362ESD.TX04x60	TX04	60 mm	2,5 mm
362ESD.TX05x60	TX05	60 mm	3,5 mm
362ESD.TX06x60	TX06	60 mm	3,5 mm
362ESD.TX07x60	TX07	60 mm	2,5 mm
362ESD.TX08x60	TX08	60 mm	3,5 mm
362ESD.TX09x60	TX09	60 mm	4,0 mm
362ESD.TX10x80	TX10	80 mm	4,0 mm
362ESD.TX15x80	TX15	80 mm	4,0 mm
362ESD.TX20x100	TX20	100 mm	4,0 mm

### Kits de tournevis ESD Wiha SoftFinish®



#### dpvlink 6429

Article	Type
302ESD.HK5.01	<b>Kit de tournevis ESD 5 pièces pour vis à fente/Phillips 302</b> 302ESD.100x3.0, 100x4.0, 311ESD.PH0x60, PH1x80, PH2x100
362ESD.Set	<b>Kit de tournevis ESD 5 pièces TORX®</b> 362ESD.TX06x60, TX08x60, TX09x60, TX10x80, TX15x80

### Tournevis pour vis à fente 270P ESD PicoFinish®



#### dpvlink 22956

Article	Pointe	Épaisseur	Manche	Diamètre
270P.40x1.5	1,5 mm	0,25 mm	40 mm	2,0 mm
270P.40x2.0	2,0 mm	0,4 mm	40 mm	2,0 mm
270P.50x2.5	2,5 mm	0,4 mm	50 mm	2,5 mm
270P.50x3.0	3,0 mm	0,5 mm	50 mm	3,0 mm
270P.60x3.5	3,5 mm	0,6 mm	60 mm	3,5 mm
270P.60x4.0	4,0 mm	0,8 mm	60 mm	4,0 mm

### Tournevis Phillips 271P ESD PicoFinish®



#### dpvlink 22963

Article	Pointe	Manche	Diamètre
271P.PH000x40	PH000	40 mm	2,0 mm
271P.PH00x40	PH00	40 mm	2,0 mm
271P.PH0x50	PH0	50 mm	3,0 mm
271P.PH1x60	PH1	60 mm	4,0 mm

## Tournevis pour vis à six pans creux 273P ESD PicoFinish®



dpvlink 22990



Article	Pointe	Manche
273P.40x0.7	0,7 mm	40 mm
273P.40x0.9	0,9 mm	40 mm
273P.40x1.3	1,3 mm	40 mm
273P.50x1.5	1,5 mm	50 mm
273P.50x2.0	2,0 mm	50 mm
273P.60x2.5	2,5 mm	60 mm
273P.60x3.0	3,0 mm	60 mm

## Clé à douille pour vis à pans creux 275P ESD PicoFinish®



dpvlink 23000



Article	Taille	Manche
275P.60x2.5	2,5 mm	60 mm
275P.60x3.0	3,0 mm	60 mm
275P.60x3.5	3,5 mm	60 mm
275P.60x4.0	4,0 mm	60 mm
275P.60x5.0	5,0 mm	60 mm
275P.60x5.5	5,5 mm	60 mm

## Tournevis TORX® 277P ESD PicoFinish®



dpvlink 23010



Article	Pointe	Manche	Diamètre
277P.TX01x40	TX01	40 mm	2,5 mm
277P.TX02x40	TX02	40 mm	2,5 mm
277P.TX03x40	TX03	40 mm	2,5 mm
277P.TX04x40	TX04	40 mm	2,5 mm
277P.TX05x40	TX05	40 mm	2,5 mm
277P.TX06x40	TX06	40 mm	2,5 mm
277P.TX07x40	TX07	40 mm	2,5 mm
277P.TX08x40	TX08	40 mm	2,5 mm
277P.TX09x50	TX09	50 mm	3,0 mm
277P.TX10x50	TX10	50 mm	3,0 mm
277P.TX15x60	TX15	60 mm	3,5 mm
277P.TX20x60	TX20	60 mm	4,0 mm

## Extracteur ESD PicoFinish®



Pour l'extraction des composants récalcitrants des circuits imprimés.



dpvlink 22968



Article	Pointe	Manche
278P.1001	3,5 mm	50 mm

## Jeux de tournevis ESD



Tournevis avec lames en acier chrome-vanadium-molybdène de haute qualité, complètement trempé, chromé mat.

dpvlink 6987



Article	Type
270PESD.Set	<b>Jeu de tournevis pour vis à fente / Phillips ESD, 6 pièces 272PESD</b> À fente: 1,5, 2,0, 2,5, 3,0 Phillips: PH 00, PH 0
277PESD.Set	<b>Jeu de tournevis TORX® ESD 6 pièces</b> T5, T6, T7, T8, T10, T15

## Système 4 Wiha ESD

- Système de tournevis de précision à lames réversibles flexible et versatile
- manches dissipateurs, surface de la superficie 10<sup>6</sup> - 10<sup>9</sup> Ohm
- remplit les exigences de la norme ESD IEC 61340-5-1
- le manche ergonomique multi-composants SoftFinish® garantit un vissage confortable et une manipulation optimale
- lames à code couleur en acier à haute teneur en chrome-vanadium-molybdène, trempées avec soin et chromée mat
- les pointes de lames en ChromTop® de Wiha assurent une stabilité dimensionnelle supérieure

## SYSTEM 4 SoftFinish®-telescopic ESD



**Manche:** manche ergonomique multi-composants avec protection antidérapante. Avec attachement six pans de 4 mm pour toutes les lames du SYSTEM 4. Permet de régler la longueur des lames réversibles dans la plage 18-90 mm. Dispositif de verrouillage par bille ClickStop assurant un maintien sûr et un changement rapide des lames.

Résistance de la superficie 10<sup>6</sup>-10<sup>9</sup> Ohm.

**Standards:** IEC61340-5-1

**Application:** pour tous les travaux avec des composants sensibles aux décharges électrostatiques.

dpvlink 12729



Article	Type
2691ESD.4	SYSTEM 4 SoftFinish®-telescopic ESD 4,0 105

## Lame réversible SYSTEM 4 à fente



Acier à haute qualité en chrome-vanadium-molybdène, entièrement trempé, chromé mat. Pointes de lames Wiha ChromTop®.

dpvlink 12731



Article	L [mm]	Pointe	Epaisseur	Ø
269.15/30	120 mm	0,25/ 0,5 mm	1,5/ 3,0 mm	4,0 mm
269.20/35	120 mm	0,4/ 0,6 mm	2,0/ 3,5 mm	4,0 mm
269.25/40	120 mm	0,4/ 0,8 mm	2,5/ 4,0 mm	4,0 mm

## Lame réversible SYSTEM 4 à fente/Phillips



Acier à haute qualité en chrome-vanadium-molybdène, entièrement trempé, chromé mat. Pointes de lames Wiha ChromTop®.

dpvlink 12735

Article	L [mm]	Pointe	Epaisseur	Ø
269.20/PH00	120 mm	0,4 / PH00	2,0 mm	4,0 mm
269.30/PH0	120 mm	0,5 / PH0	3,0 mm	4,0 mm
269.40/PH1	120 mm	0,8 / PH1	4,0 mm	4,0 mm



## Lame réversible SYSTEM 4 Phillips



Acier à haute qualité en chrome-vanadium-molybdène, entièrement trempé, chromé mat. Pointes de lames Wiha ChromTop®.

dpvlink 12739

Article	L [mm]	Pointe	Ø
269.PH00/00	120 mm	PH00/PH00	4,0 mm
269.PH0/1	120 mm	PH0/PH1	4,0 mm



## Lame réversible SYSTEM 4 Pozidriv



Acier à haute qualité en chrome-vanadium-molybdène, entièrement trempé, chromé mat. Pointes de lames Wiha ChromTop®.

dpvlink 12742

Article	L [mm]	Pointe	Ø
269.PZ0/1	120 mm	PZ0/PZ1	4,0 mm



## Lame réversible SYSTEM 4 TORX®



Acier à haute qualité en chrome-vanadium-molybdène, entièrement trempé, chromé mat. Pointes de lames Wiha ChromTop®.

dpvlink 12744

Article	L [mm]	Pointe	Ø
269.T01/02	120 mm	T1/T2	4,0 mm
269.T03/04	120 mm	T3/T4	4,0 mm
269.T05/06	120 mm	T5/T6	4,0 mm
269.T06/08	120 mm	T6/T8	4,0 mm
269.T07/09	120 mm	T7/T9	4,0 mm
269.T10/15	120 mm	T10/T15	4,0 mm
269.T15/20	120 mm	T15/T20	4,0 mm



## Lame réversible SYSTEM 4 six pans/six pans à tête sphérique



**Lame:** Acier à haute qualité en chrome-vanadium-molybdène, entièrement trempé, chromé mat. Pointes de lames Wiha ChromTop®.

**Extra:** vissage possible à un angle de jusqu'à 25°

dpvlink 12752

Article	L [mm]	Pointe	Ø
269.SK13	120 mm	1,3/ 1,3 mm	4,0 mm
269.SK15	120 mm	1,5/ 1,5 mm	4,0 mm
269.SK20	120 mm	2,0/ 2,0 mm	4,0 mm
269.SK25	120 mm	2,5/ 2,5 mm	4,0 mm
269.SK30	120 mm	3,0/ 3,0 mm	4,0 mm
269.SK40	120 mm	4,0/ 4,0 mm	4,0 mm



## Porte-embouts SYSTEM 4



Logement pour embouts C4 (4 mm)

Acier chrome-vanadium, entièrement trempé, galvanisé.

dpvlink 12759

Article	L [mm]	Pointe	Epaisseur	D Tête
U759.00	135 mm	4,0 mm	4,0 mm	9,0 mm



## Jeu SYSTEM 4 en trousse



Jeu de lames réversibles, 11 pièces en trousse, manche ESD SYSTEM 4 SoftFinish®-telescopique, acier à haute qualité en chrome-vanadium-molybdène, entièrement trempé, chromé mat

Lames  
Wiha ChromTop® à code couleur:  
à fente / Phillips / TORX® /  
six pans à tête sphérique

dpvlink 6985

Article	Type
---------	------

2691ESD.Set **Jeu SYSTEM 4 en trousse**  
Manche ESD SoftFinish®, à fente: 0,25x1,5 - 0,5x3,0,  
0,4x2,0 - 0,6x3,5, 0,4x2,5 - 0,8x4,0  
Phillips: PH 000 - PH 00, PH 0 - PH 1, TORX®: T6 - T8,  
T7 - T9, six pans à tête sphérique: 1,5, 2,0, 2,5



## Jeu SYSTEM 4 ESD, 16 pièces



Manche ESD SYSTEM 4 SoftFinish®-telescopique. Jeu de diamètres divers. Longueur de lame porte-embouts réglable; 14 embouts + boîte de rangement métallique.

- boîte métallique robuste
- jeu d'embouts approprié pour les plus petites vis avec des composants électroniques
- travail flexible par une longueur de lame variable et un changement rapide de la douille à embout
- DIN 3126, ISO 1173, forme C 4. IEC 61340-5-1

dpvlink 13265

Article	Type
---------	------

7000EB16ESD.Set **Jeu SYSTEM 4 ESD, 16 pièces**  
Manches ESD SYSTEM 4 SoftFinish®-telescopique;  
porte-embouts SYSTEM 4, à fente: 1x2,0, 1x3,0;  
cruciforme: 1xPH000, 1xPH00, 1xPH0, 1xPH1; Torx: 1xT3,  
1xT4, 1xT5, 1xT6, 1xT8; six pans: 1x0,9, 1x1,3, 1x1,5



## Jeu SYSTEM 4 ESD, 26 pièces



Manche ESD SYSTEM 4 SoftFinish®-telescopique. Jeu de diamètres divers. Longueur de lame porte-embouts réglable; 24 embouts + boîte de rangement métallique.

- boîte métallique robuste
- jeu d'embouts approprié pour les plus petites vis avec des composants électroniques
- travail flexible par une longueur de lame variable et un changement rapide de la douille à embout
- DIN 3126, ISO 1173, forme C 4. IEC 61340-5-1

dpvlink 13267

Article	Type
---------	------

7000EB26ESD.Set **Jeu SYSTEM 4 ESD, 26 pièces**  
Manche ESD SYSTEM 4 SoftFinish®-telescopique;  
porte-embouts SYSTEM 4; à fente:  
1x1,5 1x2,0 1x3,0 1x4,0; cruciforme:  
1xPH000 1xPH00 1xPH0 1xPH1; Torx:  
1xT3 1xT4 1xT5 1xT6 1xT7 1xT8 1xT9 1xT10; six pans:  
1x0,7 1x0,9 1x1,3 1x1,5 1x2,0 1x2,5 1x3,0 1x4,0



## Système 6 Wiha ESD

Les systèmes à lames réversibles **SYSTEM 6 de Wiha** sont des produits de haute qualité utilisés dans l'industrie, qui satisfont les exigences supérieures grâce aux matériaux de premier choix et à une finition irréprochable. Les lames réversibles de 150 mm de longueur sont fabriquées en acier au chrome-vanadium-molybdène, sont entièrement trempées et chromées mat. Les manches différents sont ergonomiques et assurent une transmission optimale de puissance.

### SYSTEM 6 ESD SoftFinish®-telescopic



Manche ergonomique multi-composants avec protection antidérapante. Avec attachement six pans de 6 mm. Permet de régler la longueur des lames réversibles dans la plage 42-114 mm. Dispositif de verrouillage par bille ClickStop assurant un maintien sûr et un changement rapide des lames. Résistance de la superficie 10<sup>6</sup>-10<sup>9</sup> Ohm.

dpvlink 12677

Article	Type	
284ESD	SYSTEM 6 ESD SoftFinish®-telescopic	115

### Lame réversible SYSTEM 6 à fente



Acier à haute qualité en chrome-vanadium-molybdène, entièrement trempé, chromé mat. Pointes de lames Wiha ChromTop®.

dpvlink 12680

Article	L [mm]	Pointe	Epaisseur	Diamètre
284.35/45	150 mm	0,6/ 0,8 mm	3,5/ 4,5 mm	6,0 mm
284.40/60	150 mm	0,8/ 1,0 mm	4,0/ 6,0 mm	6,0 mm
284.55/65	150 mm	1,0/ 1,2 mm	5,5/ 6,5 mm	6,0 mm

### Lame réversible SYSTEM 6 à fente/Phillips



Acier à haute qualité en chrome-vanadium-molybdène, entièrement trempé, chromé mat. Pointes de lames Wiha ChromTop®.

dpvlink 12690

Article	L [mm]	Pointe	Epaisseur	Diamètre
284.40/PH1	150 mm	0,8 / PH1	4,0 mm	6,0 mm
284.60/PH2	150 mm	1,0 / PH2	6,0 mm	6,0 mm

### Lame réversible SYSTEM 6 Phillips



Acier à haute qualité en chrome-vanadium-molybdène, entièrement trempé, chromé mat. Pointes de lames Wiha ChromTop®.

dpvlink 12691

Article	L [mm]	Pointe	Diamètre
284.PH1/2	150 mm	PH1/PH2	6,0 mm
284.PH2/3	150 mm	PH2/PH3	6,0 mm

### Lame réversible SYSTEM 6 Pozidriv



Acier à haute qualité en chrome-vanadium-molybdène, entièrement trempé, chromé mat. Pointes de lames Wiha ChromTop®.

dpvlink 12692

Article	L [mm]	Pointe	Diamètre
284.PZ1/2	150 mm	PZ1/PZ2	6,0 mm
284.PZ2/3	150 mm	PZ2/PZ3	6,0 mm

## Lame réversible SYSTEM 6 six pans/six pans à tête sphérique



Acier à haute qualité en chrome-vanadium-molybdène, entièrement trempé, chromé mat. Pointes de lames Wiha ChromTop®.

dpvlink 12693

Article	L [mm]	Pointe	Diamètre
284.SK25	150 mm	2,5/ 2,5 mm	6,0 mm
284.SK30	150 mm	3,0/ 3,0 mm	6,0 mm
284.SK40	150 mm	4,0/ 4,0 mm	6,0 mm
284.SK50	150 mm	5,0/ 5,0 mm	6,0 mm
284.SK60	150 mm	6,0/ 6,0 mm	6,0 mm

## Lame réversible SYSTEM 6 Torx®



Acier à haute qualité en chrome-vanadium-molybdène, entièrement trempé, chromé mat. Pointes de lames Wiha ChromTop®.

dpvlink 12704

Article	L [mm]	Pointe	Diamètre
284.T06/08	150 mm	T6/T8	6,0 mm
284.T07/09	150 mm	T7/T9	6,0 mm
284.T10/15	150 mm	T10/T15	6,0 mm
284.T20/25	150 mm	T20/T25	6,0 mm
284.T30/40	150 mm	T30/T40	6,0 mm

## Lame réversible SYSTEM 6 Torx® Tamper-Resistant



Pour des vis TORX® avec goupille de sécurité. Acier de haute qualité chrome-vanadium-molybdène, entièrement trempé, chromé mat. Pointes de lame en Wiha ChromTop®. Pointes de lame avec aléage.

dpvlink 12710

Article	L [mm]	Pointe	Diamètre
284.T06H/08H	150 mm	T6H/T8H	6,0 mm
284.T07H/09H	150 mm	T7H/T9H	6,0 mm
284.T10H/15H	150 mm	T10H/T15H	6,0 mm
284.T20H/25H	150 mm	T20H/T25H	6,0 mm
284.T30H/40H	150 mm	T30H/T40H	6,0 mm

## Lame avec adaptateur SYSTEM 6



Logement pour douilles avec carré femelle 1/4". Acier chrome-vanadium, entièrement trempé, chromé mat. Logement pour carré femelle 1/4" avec bille à ressort pour un maintien parfait.

dpvlink 12725

Article	L [mm]	Logement	Diamètre
7803	150 mm	1/4"	6,0 mm

## Porte-embouts SYSTEM 6



Porte-embouts SYSTEM 6. Pour des embouts C 6,3 et E 6,3 (1/4"). Acier chrome-vanadium, entièrement trempé, chromé mat. Porte-embouts en acier inoxydable, avec aimant permanent intégré.

dpvlink 12723

Article	L [mm]	Pointe	Epaisseur
7802	150 mm	6,0 mm	6,0 mm

## Lame réversible SYSTEM 6 Torq-Set®



Pour les vis de sécurité Torq-Set®. Acier de haute qualité au chrome-vanadium-molybdène, entièrement trempé, chromé mat. Pointes de lame WihaChromTop®.

dpvlink 12720

Article	L [mm]	Pointe	Diamètre
284.TS2/4	150 mm	TS/TS4	6,0 mm



## Jeu de lames réversibles SYSTEM 6



Jeu à 6 pièces, manche ES SoftFinish®-telescopic, acier de haute qualité au chrome-vanadium-molybdène, entièrement trempé, chromé mat.

Lames:  
à fente / Phillips / six pans à tête sphérique

dpvlink 6983

Article	Type
284ESD.Set	<b>Jeu de lames réversibles SYSTEM 6</b> Manche ESD SoftFinish®, à fente: 0,6x3,5 - 0,8x4,5, 0,8x4,0 - 1,0x6,0, 1,0x5,5 - 1,2x6,5 Phillips: PH 1, PH 2, six pans à tête sphérique: 5



- d'autres lames interchangeables disponibles sur demande -

## Tournevis VDE Wiha



Tournevis avec lames en acier de haute qualité au chrome-vanadium-molybdène, entièrement trempé, bruni. L'isolation est directement moulée sur la lame et relié à la manche de manière inséparable.

Les tournevis VDE **SoftFinish® electric** de Wiha portent le sigle de sécurité éprouvée GS. Ils offrent la sécurité lors des travaux sous une tension de jusqu'à 1000 V AC et 1500 V DC. Pour assurer cela, chaque tournevis de la série SoftFinish® electric est testé séparément au bain-marie à 10.000 V selon EN/IEC 60900:2004. Le manche ergonomique avec une zone souple douce pour la peau assurent un confort supérieur, même en cas des couples très élevés.

## Tournevis à fente 320N VDE SoftFinish® electric



dpvlink 9187

Article	Pointe	Epaisseur	Manche
320N.60x2.0	2,0 mm	0,4 mm	60 mm
320N.75x2.5	2,5 mm	0,4 mm	75 mm
320N.100x3.0	3,0 mm	0,5 mm	100 mm
320N.100x3.5	3,5 mm	0,6 mm	100 mm
320N.100x4.0	4,0 mm	0,8 mm	100 mm
320N.125x4.5	4,5 mm	1,0 mm	125 mm
320N.175x4.5	4,5 mm	1,0 mm	175 mm
320N.125x5.5	5,5 mm	1,0 mm	125 mm
320N.175x5.5	5,5 mm	1,0 mm	175 mm
320N.150x6.0	6,0 mm	1,2 mm	150 mm
320N.150x6.5	6,5 mm	1,2 mm	150 mm
320N.175x8.0	8,0 mm	1,2 mm	175 mm



## Tournevis Phillips 321N VDE SoftFinish® electric



dpvlink 9201

Article	Pointe	Manche
321N.PH0x60	PH0	60 mm
321N.PH1x80	PH1	80 mm
321N.PH2x100	PH2	100 mm
321N.PH3x150	PH3	150 mm
321N.PH4x200	PH4	200 mm



## Tournevis Pozidriv 324N VDE SoftFinish® electric



dpvlink 9227

Article	Pointe	Manche
324.PZ0x60	PZ0	60 mm
324.PZ1x80	PZ1	80 mm
324.PZ2x100	PZ2	100 mm
324.PZ3x150	PZ3	150 mm



## Clé à douille six pans 322N VDE SoftFinish® electric



dpvlink 9207

Article	Taille	Manche
322.125x4.0	4,0 mm	125 mm
322.125x5.0	5,0 mm	125 mm
322.125x5.5	5,5 mm	125 mm
322.125x6.0	6,0 mm	125 mm
322.125x7.0	7,0 mm	125 mm
322.125x8.0	8,0 mm	125 mm
322.125x9.0	9,0 mm	125 mm
322.125x10.0	10,0 mm	125 mm
322.125x11.0	11,0 mm	125 mm
322.125x12.0	12,0 mm	125 mm
322.125x13.0	13,0 mm	125 mm
322.125x14.0	14,0 mm	125 mm

## Clé coudée six pans 323N VDE SoftFinish® electric



dpvlink 9220

Article	Taille	Manche
323N.75x2.5	2,5 mm	75 mm
323N.75x3.0	3,0 mm	75 mm
323N.75x4.0	4,0 mm	75 mm
323N.75x5.0	5,0 mm	75 mm
323N.100x6.0	6,0 mm	100 mm
323N.100x8.0	8,0 mm	100 mm

## Tournevis TORX® 325 VDE SoftFinish® electric



dpvlink 9232

Article	Pointe	Manche
325.TX05x60	TX05	60 mm
325.TX06x60	TX06	60 mm
325.TX07x60	TX07	60 mm
325.TX08x60	TX08	60 mm
325.TX09x60	TX09	60 mm

## Tournevis TORX® VDE SoftFinish® electric SlimFix



dpvlink 16906

Article	Pointe	Manche
3251.T10	TX10/SlimFix	100 mm
3251.T15	TX15/SlimFix	100 mm
3251.T20	TX20/SlimFix	100 mm
3251.T25	TX25/SlimFix	100 mm
3251.T27	TX27/SlimFix	125 mm
3251.T30	TX30/SlimFix	125 mm
3251.T40	TX40/SlimFix	125 mm

## Jeu de tournevis Wiha SoftFinish® electric VDE



dpvlink 9287

Article	Type
 320N.ZK6.SO	<b>Jeu de tournevis à fente/Pozidriv, 6 pièces 320N</b> 320N.75x2.5, 100x3.5, 125x4.5, 125x5.5 324.PZ1x80, 2x100
 320N.K7	<b>Jeu de tournevis à fente/Phillips, 7 pièces 320N</b> 320N.75x2.5, 100x4.0, 125x5.5, 150x6.5 312N.PH1x80, 2x100 255-3
 320N.K6	<b>Jeu de tournevis à fente/Phillips, 6 pièces 320N</b> 320N.100x3.0, 100x4.0, 125x5.5, 150x6.5 312N.PH1x80, 2x100

## Jeu de tournevis Wiha SoftFinish® electric VDE



dpvlink 9291

Article	Type
 322.K5	<b>Jeu de clé à douille six pans, 5 pièces</b> 322.125x5.5, 125x7.0, 125x8.0, 125x10.0, 125x13.0

## Jeu de tournevis Wiha SoftFinish® electric slimFix VDE



dpvlink 16551

Article	Type
 3251N.K6.01	<b>Jeu de tournevis TORX®, 6 pièces</b> 325.TX08x60, TX09x60; 3251.T10, T15, T20, T25



## Tournevis Wiha



Tournevis avec lames en acier chrome-vanadium-molybdène de haute qualité, complètement trempé, chromé mat. La pointe de lame Wiha ChromTop garantit le respect des tolérances supérieur.

**SoftFinish®** est un concept de manches breveté de Wiha. Un support robuste au sein du manche est garanti par polypropylène (PP) résistant aux chocs, entouré par élastomère thermoplastique (TPE) agréable à la peau. La combinaison des matériaux idéale assure une bonne prise et résistance au glissement élevées. Par l'unique forme ergonomique parfaite les manches tiennent bien en main.

Les tournevis **PicoFinish** de Wiha se caractérisent par l'utilisation des meilleures matériaux et un manche ergonomique. Le tournevis de précision confortable avec un manche multi-composants, une zone de rotation rapide et un capuchon pivotant facile à manœuvrer est idéal pour toutes les applications fines et filigranes dans l'électromécanique et la mécanique de précision. Le symbole de vis à code couleur imprimé permet un reconnaissance facile.

### Tournevis pour vis à fente 302 SoftFinish®



dpvlink 9060

Article	Pointe	Épaisseur	Manche	Diamètre
302.65x2.0	2,0 mm	0,4 mm	65 mm	2,0 mm
302.75x2.5	2,5 mm	0,4 mm	75 mm	2,5 mm
302.100x3.0	3,0 mm	0,5 mm	100 mm	3,0 mm
302.100x3.5	3,5 mm	0,6 mm	100 mm	3,5 mm
302.100x4.0	4,0 mm	0,8 mm	100 mm	4,0 mm
302.125x4.5	4,5 mm	0,8 mm	125 mm	4,5 mm
302.125x5.5	5,5 mm	1,0 mm	125 mm	5,5 mm
302.150x6.0	6,0 mm	1,2 mm	150 mm	6,0 mm
302.150x6.5	6,5 mm	1,2 mm	150 mm	1,2 mm
302.150x8.0	8,0 mm	1,2 mm	150 mm	1,2 mm
302.200x10.0	10,0 mm	1,6 mm	200 mm	1,6 mm

### Tournevis Phillips 311 SoftFinish®



dpvlink 9072

Article	Pointe	Manche	Diamètre
311.PH0x60	PH0	60 mm	3,0 mm
311.PH1x80	PH1	80 mm	4,5 mm
311.PH1x100	PH1	100 mm	4,5 mm
311.PH2x100	PH2	100 mm	6,0 mm
311.PH2x150	PH2	150 mm	6,0 mm
311.PH3x150	PH3	150 mm	8,0 mm

### Tournevis Pozidriv 313 SoftFinish®



dpvlink 9080

Article	Pointe	Manche	Diamètre
313.PZ0x60	PZ0	60 mm	3,0 mm
313.PZ1x80	PZ1	80 mm	4,5 mm
313.PZ2x100	PZ2	100 mm	6,0 mm
313.PZ3x150	PZ3	150 mm	8,0 mm

### Tournevis six pans à tête sphérique 367 SoftFinish®



La tête sphérique permet de travailler des angles allant jusqu'à 25°.

dpvlink 9104

Article	Taille	Manche
367.75x1.5	1,5 mm	75 mm
367.100x2.0	2,0 mm	100 mm
367.100x2.5	2,5 mm	100 mm
367.100x3.0	3,0 mm	100 mm
367.100x4.0	4,0 mm	100 mm
367.100x5.0	5,0 mm	100 mm
367.125x6.0	6,0 mm	125 mm
367.150x8.0	8,0 mm	150 mm

### Tournevis six pans à tête sphérique 367R "MagicRing" SoftFinish®



La tête sphérique permet de travailler des angles allant jusqu'à 25°. Une bague "MagicRing" maintient des vis à six pans.

dpvlink 9113

Article	Taille	Manche
367R.100x3.0	3,0 mm	100 mm
367R.100x4.0	4,0 mm	100 mm
367R.100x5.0	5,0 mm	100 mm
367R.125x6.0	6,0 mm	125 mm
367R.150x8.0	8,0 mm	150 mm

### Clé à douilles six pans 341 SoftFinish®



dpvlink 9244

Article	Taille	Manche
341.125x4.0	4,0 mm	125 mm
341.125x5.0	5,0 mm	125 mm
341.125x5.5	5,5 mm	125 mm
341.125x6.0	6,0 mm	125 mm
341.125x7.0	7,0 mm	125 mm
341.125x8.0	8,0 mm	125 mm
341.125x9.0	9,0 mm	125 mm
341.125x10.0	10,0 mm	125 mm
341.125x11.0	11,0 mm	125 mm
341.125x13.0	13,0 mm	125 mm
341.125x14.0	14,0 mm	125 mm

### Tournevis TORX® 362 SoftFinish®



dpvlink 9085

Article	Pointe	Manche	Diamètre
362.TX03x60	TX03	60 mm	2,5 mm
362.TX04x60	TX04	60 mm	2,5 mm
362.TX05x60	TX05	60 mm	2,5 mm
362.TX06x60	TX06	60 mm	3,5 mm
362.TX07x60	TX07	60 mm	3,5 mm
362.TX08x60	TX08	60 mm	3,5 mm
362.TX09x60	TX09	60 mm	4,0 mm
362.TX10x80	TX10	80 mm	4,0 mm
362.TX15x80	TX15	80 mm	4,0 mm
362.TX20x100	TX20	100 mm	4,0 mm

## Tournevis TORX® 362R "MagicSpring" SoftFinish®



Le ressort de rétention "MagicSpring" retient des vis TORX®.

dpvlink 9096



Article	Pointe	Manche	Diamètre
362R.TX06x60	TX06	60 mm	3,5 mm
362R.TX07x60	TX07	60 mm	3,5 mm
362R.TX08x60	TX08	60 mm	3,5 mm
362R.TX09x60	TX09	60 mm	4,0 mm
362R.TX10x80	TX10	80 mm	4,0 mm
362R.TX15x80	TX15	80 mm	4,0 mm
362R.TX20x100	TX20	100 mm	4,0 mm

## Jeux de tournevis Wiha SoftFinish®



dpvlink 9262



Article	Type
302.HK6.SO	<b>Jeu de tournevis à fente/Phillips, 6 pièces</b> 302.100x3.5, 125x4.5, 150x5.5, 150x6.5 311.PH1x80, PH2x100
302.ZK6.SO	<b>Jeu de tournevis à fente/Pozidriv, 6 pièces</b> 302.100x3.5, 125x4.5, 150x5.5, 150x6.5 313.PZ1x80, PZ2x100
302.HK6.01	<b>Jeu de tournevis à fente/Phillips/Pozidriv, 6 pièces</b> 302.100x4.0, 125x5.5, 150x6.5 311.PH1x80, PH2x100 313.PZ2x100
311.K6	<b>Jeu de tournevis Phillips/Pozidriv, 6 pièces</b> 311.PH1x80, PH2x100, PH3x150 313.PZ1x80, PZ2x100, PZ3x150

## Jeux de tournevis Wiha SoftFinish®



dpvlink 9267



Article	Type
362.K6.SO	<b>Jeu de tournevis TORX®, 6 pièces</b> 362.TX10x80, TX15x80, TX20x100, TX25x100, TX30x115, TX40x130
362R.K6.SO	<b>Jeu de tournevis TORX® "MagicSpring", 6 pièces</b> 362R.TX10x80, TX15x80, TX20x80, TX25x100, TX30x115, TX40x130
362.K7	<b>Jeu de tournevis TORX®, 7 pièces</b> 362.TX08x60, TX09x60, TX10x80, TX15x80, TX20x100, TX25x100, TX30x115

## Jeux de clé à douille Wiha SoftFinish®



dpvlink 9271



Article	Type
341.K5	<b>Jeu de clé à douille six pans, 5 pièces</b> 341.125x5.5, 125x7.0, 125x8.0, 125x10.0, 125x13.0

## Tournevis à fente 260P PicoFinish



dpvlink 9119



Article	Pointe	Epaisseur	Manche	Diamètre
260P.40x0.8	0,8 mm	0,16 mm	40 mm	2,0 mm
260P.40x1.0	1,0 mm	0,18 mm	40 mm	2,0 mm
260P.40x1.2	1,2 mm	0,2 mm	40 mm	2,0 mm
260P.40x1.5	1,5 mm	0,25 mm	40 mm	2,0 mm
260P.40x1.8	1,8 mm	0,3 mm	40 mm	2,0 mm
260P.40x2.0	2,0 mm	0,4 mm	40 mm	2,0 mm
260P.50x2.5	2,5 mm	0,4 mm	50 mm	2,5 mm
260P.50x3.0	3,0 mm	0,5 mm	50 mm	3,0 mm
260P.60x3.5	3,5 mm	0,6 mm	60 mm	3,5 mm
260P.60x4.0	4,0 mm	0,8 mm	60 mm	4,0 mm

## Tournevis Phillips 261P PicoFinish



dpvlink 9130



Article	Pointe	Manche	Diamètre
261P.PH00x40	PH000	40 mm	2,0 mm
261P.PH00x40	PH00	40 mm	2,0 mm
261P.PH00x50	PH0	50 mm	3,0 mm
261P.PH1x60	PH1	60 mm	4,0 mm

## Tournevis Pozidriv 262P PicoFinish



dpvlink 9135



Article	Pointe	Manche	Diamètre
262P.PZ0x50	PZ0	50 mm	3,0 mm
262P.PZ1x60	PZ1	60 mm	4,0 mm

## Tournevis pour vis à six pans 263P PicoFinish



dpvlink 9138



Article	Taille	Manche
263P.40x0.7	0,7 mm	40 mm
263P.40x0.9	0,9 mm	40 mm
263P.40x1.3	1,3 mm	40 mm
263P.50x1.5	1,5 mm	50 mm
263P.50x2.0	2,0 mm	50 mm
263P.60x2.5	2,5 mm	60 mm
263P.60x3.0	3,0 mm	60 mm

## Tournevis six pans à tête sphérique 264P PicoFinish



La tête sphérique permet le vissage sous un angle de jusqu'à 25°.

dpvlink 9146



Article	Taille	Manche
264P.40x1.3	1,3 mm	40 mm
264P.50x1.5	1,5 mm	50 mm
264P.50x2.0	2,0 mm	50 mm
264P.60x2.5	2,5 mm	60 mm
264P.60x3.0	3,0 mm	60 mm

## Clé à douille six pans 265P PicoFinish



dpvlink 9152



Article	Taille	Manche
265P.60x1.5	1,5 mm	60 mm
265P.60x1.8	1,8 mm	60 mm
265P.60x2.0	2,0 mm	60 mm
265P.60x2.5	2,5 mm	60 mm
265P.60x3.0	3,0 mm	60 mm
265P.60x3.2	3,2 mm	60 mm
265P.60x3.5	3,5 mm	60 mm
265P.60x4.0	4,0 mm	60 mm
265P.60x4.5	4,5 mm	60 mm
265P.60x5.0	5,0 mm	60 mm
265P.60x5.5	5,5 mm	60 mm
265P.60x6.0	6,0 mm	60 mm
265P.60x7.0	7,0 mm	60 mm

## Tournevis TORX® 267P PicoFinish



dpvlink 9166



Article	Pointe	Manche	Diamètre
267P.TX01x40	TX01	40 mm	2,5 mm
267P.TX02x40	TX02	40 mm	2,5 mm
267P.TX03x40	TX03	40 mm	2,5 mm
267P.TX04x40	TX04	40 mm	2,5 mm
267P.TX05x40	TX05	40 mm	2,5 mm
267P.TX06x40	TX06	40 mm	2,5 mm
267P.TX07x40	TX07	40 mm	2,5 mm
267P.TX08x40	TX08	40 mm	2,5 mm
267P.TX09x50	TX09	50 mm	3,0 mm
267P.TX10x50	TX10	50 mm	3,0 mm
267P.TX15x60	TX15	60 mm	3,5 mm
267P.TX20x60	TX20	60 mm	4,0 mm

## Tournevis TORX® 267PR "MagicSpring" PicoFinish



Ressort "MagicSpring" tient vis TORX®.

dpvlink 9180



Article	Pointe	Manche	Diamètre
267PR.TX06x40	TX06	40 mm	2,5 mm
267PR.TX07x40	TX07	40 mm	2,5 mm
267PR.TX08x40	TX08	40 mm	2,5 mm
267PR.TX09x50	TX09	50 mm	3,0 mm
267PR.TX10x50	TX10	50 mm	3,0 mm
267PR.TX15x60	TX15	60 mm	3,5 mm

## Jeux de clé à douille Wiha PicoFinish



dpvlink 9285



Article	Type
265P.K6	Jeu de clé à douille six pans, 6 pièces 265P.60x2.5, 60x3.0, 60x3.5, 60x4.0, 60x5.0, 60x5.5

## Jeux de tournevis Wiha PicoFinish



dpvlink 9274



Article	Type
260P.K6	Jeu de tournevis à fente/Phillips, 6 pièces 260P.40x1.5, 40x2.0, 50x2.5, 50x3.0 261P.PH00x40, PH0x50
260P.K7	Jeu de tournevis à fente/Phillips, 7 pièces 260P.40x1.5, 40x2.0, 50x2.5, 50x3.0 261P.PH00x40, PH0x50, PH1x60 (sans support plastique)

## Jeux de tournevis Wiha PicoFinish



dpvlink 9280



Article	Type
267PR.K6	Jeu de tournevis TORX® "MagicSpring", 6 pièces 267PR.TX06x40, TX07x40, TX08x40, TX09x50, TX10x50, TX15x60
267P.K6M	Jeu de tournevis TORX®, 6 pièces 267P.TX04x40, TX05x40, TX06x40, TX07x40, TX08x40, TX09x50
267P.K6	Jeu de tournevis TORX®, 6 pièces 267P.TX07x40, TX08x40, TX09x50, TX10x50, TX15x60, TX20x60
264P.K6	Jeu de tournevis six pans à tête sphérique, 6 pièces 264P.40x1.3, 50x1.5, 50x2.0, 60x2.5, 60x3.0 263P.40x0.9

## Tournevis WERA



La pointe Black Point de Wera ainsi qu'un procédé de trempe complexe garantissent **une haute longévité, une meilleure protection contre la corrosion ainsi qu'un parfait ajustement.**

Conformément à la norme ESD DIN EN 61340-5-1 ⚠

### Tournevis Micro pour vis cruciformes 1550 ESD



dpvlink 18078

Article	Pointe	Longueur de la poignée	Manche	Diamètre
WE-1550ESD.PH00x60	PH00	97 mm	60 mm	2,5 mm
WE-1550ESD.PH0x60	PH0	97 mm	60 mm	3,0 mm
WE-1550ESD.PH1x80	PH1	97 mm	80 mm	4,0 mm

### Tournevis Micro pour vis cruciformes Pozidriv 1555 ESD



dpvlink 18087

Article	Pointe	Longueur de la poignée	Manche	Diamètre
WE-1555ESD.PZ0x60	PZ0	97 mm	60 mm	3,0 mm
WE-1555ESD.PZ1x80	PZ1	97 mm	80 mm	4,0 mm

### Tournevis Micro 1567 ESD TORX



dpvlink 18102

Article	Pointe	Longueur de la poignée	Manche	Diamètre
WE-1567ESD.TX4x40	TX4	97 mm	40 mm	2,5 mm
WE-1567ESD.TX5x40	TX5	97 mm	40 mm	3,0 mm
WE-1567ESD.TX6x40	TX6	97 mm	40 mm	3,0 mm

### Tournevis Micro pour vis à fente 1578A ESD



dpvlink 18106

Article	Pointe	Longueur de la poignée	Manche	Diamètre
WE-1578A-ESD1.2x40	1,2 mm	97 mm	40 mm	2,5 mm
WE-1578A-ESD1.5x40	1,5 mm	97 mm	40 mm	2,5 mm
WE-1578A-ESD1.8x60	1,8 mm	97 mm	60 mm	2,5 mm
WE-1578A-ESD2.0x60	2,0 mm	97 mm	60 mm	2,5 mm
WE-1578A-ESD2.5x80	2,5 mm	97 mm	80 mm	2,5 mm
WE-1578A-ESD3.0x80	3,0 mm	97 mm	80 mm	3,0 mm
WE-1578A-ESD3.5x80	3,5 mm	97 mm	80 mm	4,0 mm
WE-1578A-ESD4.0x80	4,0 mm	97 mm	80 mm	4,0 mm

### Tournevis à douille Micro 1569 ESD



dpvlink 18122

Article	Pointe	Longueur de la poignée	Manche	Diamètre
WE-1569ESD.SW5.0x60	SW5.0	97 mm	60 mm	7,0 mm
WE-1569ESD.SW5.5x60	SW5.5	97 mm	60 mm	7,8 mm

### Jeu de tournevis électronique 1578A/6 ESD



Jeu de tournevis électronique 1578A/6 ESD, 6 pièces + Rack

dpvlink 18125

Article	Type
WE-1578A/6-ESD	<b>Jeu de tournevis électronique, 6 pièces</b> 1578A-ESD1.2x40/ ESD1.5x40/ ESD1.8x60/ ESD2.5x80 1550ESD.PH0x60; 1550ESD.PH1x80

**Tournevis dynamométriques ESD WERA**

**Tournevis dynamométrique Micro Wera 1460 ESD**



Tournevis dynamométrique Micro 1460 ESD

- convient pour embouts à entraînement Halfmoon, 4 mm (Wera série 9) et à entraînement 4 mm HIOS (Wera série 21)
- avec mandrin à serrage rapide pour un échange rapide des embouts
- moment de couple préréglé 0,035 Nm
- réglable 0,02 - 0,06 Nm
- précision +/- 10%
- manche: Kraftform Micro avec protection antidérapante et chapeau rotatif

Conformément à la norme ESD DIN EN 61340-5-1

dpvlink 18128			QR
Article		Plage	
WE-1460ESD	Tournevis dynamométrique Micro ESD	0,02 - 0,06 Nm	

**Tournevis dynamométrique Wera série 7400 ESD**



Tournevis dynamométrique 7400-ESD

- convient pour embouts à entraînement hexagonal 1/4" et séries 1 et 4 Wera
- technologie Rapidaptor avec les fonctions "rapid-in", "rapid-out", "rapid-spin", "chuck-all" et "single-hand"
- modèle non-magnétique
- précision +/- 6%
- manche: Kraftform avec protection antidérapante

Conformément à la norme ESD DIN EN 61340-5-1

dpvlink 18130			QR
Article		Plage	
WE-7440ESD	Tournevis dynamométrique 7440-ESD	0,3 - 1,2 Nm	
WE-7441ESD	Tournevis dynamométrique 7441-ESD	1,2 - 3,0 Nm	

**WERA Porte-embouts / embouts**

**Porte-embouts WERA Stubby 811/1 ESD**



Porte-embouts WERA 811/1 ESD, design court

- convient pour embouts 1/4" selon DIN 1173-C 6,3 et série 1 Wera
- lame: hexagonale
- version: logement à six pans creux 1/4" avec jonc d'arrêt, nicromatt
- manche: Kraftform avec protection antidérapante

Conformément à la norme ESD DIN EN 61340-5-1

dpvlink 18137			QR
Article	Type	Longueur de la poignée	
WE-811/1-ESD	Porte-embouts ESD Stubby, magnétique	54 mm	

**Porte-embouts WERA 813 R ESD**



Porte-embouts 813 R ESD

- convient pour embouts à entraînement hexagonal 1/4" selon DIN 3126-C et séries 1 et 4 Wera
- version: logement à six pans creux avec mandrin à serrage rapide et technologie Rapidaptor avec les fonctions "rapid-in", "rapid-out", "rapid-spin", "chuck-all" et "single-hand"
- manche: Kraftform avec protection antidérapante

Conformément à la norme ESD DIN EN 61340-5-1

dpvlink 18139			QR
Article		Longueur de la poignée	
WE-813R-ESD	Porte-embouts WERA 813 R	90 mm	

**Porte-embouts WERA 816 R ESD**



Porte-embouts 816 R ESD

- convient pour embouts à entraînement hexagonal 1/4" selon DIN 3126-C et séries 1 et 4 Wera
- version: logement à six pans creux avec mandrin à serrage rapide et technologie Rapidaptor avec les fonctions "rapid-in", "rapid-out", "rapid-spin", "chuck-all" et "single-hand"
- manche: Kraftform avec protection antidérapante

Conformément à la norme ESD DIN EN 61340-5-1

dpvlink 18141			QR
Article		Longueur de la poignée	
WE-816R-ESD	Porte-embouts WERA 816 R	119 mm	

**Porte-embouts Micro Wera 1013 ESD**



Porte-embouts Micro 1013 ESD

- convient pour embouts à entraînement Halfmoon, 4 mm (Wera série 9) et à entraînement 4 mm HIOS (Wera série 21)
- avec mandrin à serrage rapide pour un échange rapide des embouts
- manche: Kraftform Micro avec protection antidérapante et chapeau rotatif

Conformément à la norme ESD DIN EN 61340-5-1

dpvlink 18133			QR
Article		Longueur de la poignée	
WE-1013ESD	Porte-embouts Micro 1013 ESD	97 mm	

Outils de précision

## Embout à fente Wera 800/9C



Entraînement: 4mm Halfmoon  
Version: dure

dpvlink 18145

Article	Pointe	Epaisseur	Manche
WE-800/9C-1.5x44	1,5 mm	0,23 mm	44 mm
WE-800/9C-2.0x44	2,0 mm	0,4 mm	44 mm
WE-800/9C-3.0x44	3,0 mm	0,5 mm	44 mm



## Embout Wera Hex-Plus 840/9C



Entraînement: Halfmoon, 4 mm  
Version: dure

dpvlink 18150

Article	Taille	Manche
WE-840/9C-SW1.5x44	1,5 mm	44 mm
WE-840/9C-SW2.0x44	2,0 mm	44 mm



d'autres embouts sur demande

## Embout Wera 851/9 JCIS



Entraînement: Halfmoon, 4 mm  
Version: dure

dpvlink 18153

Article	Pointe	Epaisseur	Manche
WE-851/9-1.8PH00x44	PH00	1,8 mm	44 mm
WE-851/9-1.8PH00x64	PH00	1,8 mm	64 mm
WE-851/9-1.8PH0x44	PH0	1,8 mm	44 mm
WE-851/9-1.8PH0x64	PH0	1,8 mm	64 mm
WE-851/9-2.0PH0x44	PH0	2,0 mm	44 mm
WE-851/9-2.2PH0x64	PH0	2,2 mm	64 mm
WE-851/9-3.0PH1x44	PH1	3,0 mm	44 mm
WE-851/9-3.0PH1x64	PH1	3,0 mm	64 mm



## Embout Wera IP TORX-Plus 867/9C



Entraînement: Halfmoon, 4 mm  
Version: dure

dpvlink 18163

Article	Pointe	Epaisseur	Manche
WE-867/9C.1IPx44	1IP	1,5 mm	44 mm
WE-867/9C.2IPx44	2IP	1,5 mm	44 mm
WE-867/9C.3IPx44	3IP	1,7 mm	44 mm
WE-867/9C.4IPx44	4IP	2,0 mm	44 mm
WE-867/9C.4IPx64	4IP	2,0 mm	64 mm
WE-867/9C.5IPx44	5IP	2,0 mm	44 mm
WE-867/9C.5IPx70	5IP	3,0 mm	70 mm
WE-867/9C.6IPx44	6IP	2,25 mm	44 mm
WE-867/9C.8IPx44	8IP	3,0 mm	44 mm
WE-867/9C.8IPx70	8IP	3,0 mm	70 mm
WE-867/9C.10IPx44	10IP	3,0 mm	44 mm



## Embout Wera TORX 867/9C



Entraînement: Halfmoon, 4 mm  
Version: dure

dpvlink 18175

Article	Pointe	Epaisseur	Manche
WE-867/9C.TX1x44	TX1	1,5 mm	44 mm
WE-867/9C.TX2x44	TX2	1,5 mm	44 mm
WE-867/9C.TX3x44	TX3	1,7 mm	44 mm
WE-867/9C.TX4x44	TX4	1,8 mm	44 mm
WE-867/9C.TX4x64	TX4	2,0 mm	64 mm
WE-867/9C.TX5x44	TX5	3,0 mm	44 mm
WE-867/9C.TX5x64	TX5	2,0 mm	64 mm
WE-867/9C.TX6x44	TX6	3,0 mm	44 mm
WE-867/9C.TX6x64	TX6	2,0 mm	64 mm
WE-867/9C.TX7x64	TX7	2,3 mm	64 mm
WE-867/9C.TX8x44	TX8	3,0 mm	44 mm
WE-867/9C.TX8x64	TX8	3,0 mm	64 mm



## Jeu Wera Kraftform Kompakt Micro 1013ESD/11SB



dpvlink 18188

Article	Type
WE-1013ESD/11SB	<b>Wera KK Jeu Micro 1013ESD/11SB</b> Porte-embouts Micro WE-1013ESD, PH 00, PH 0, PH 1, TORX: TX 5, TX6 à fente: 0,23 x 1,5 / 0,4 x 2,0 / 0,5 x 3,0 Hex-Plus: 1,5 / 2,0



## Jeu Wera Kraftform Kompakt Micro 1013ESD/20SB



dpvlink 18192

Article	Type
WE-1013ESD/20SB	<b>Jeu Wera KK Micro 1013ESD/20SB</b> Porte-embouts Micro WE-1013ESD, PH 00, PH 0, PH 1, TORX: TX1, TX2, TX3, TX4, TX 5, TX6 TORX PLUS: 1 IP, 2 IP, 3 IP, 4 IP à fente: 0,23 x 1,5 / 0,4 x 2,0 / 0,5 x 3,0 Hex-Plus: 1,5 / 2,0 Five Lobe: # 1



## Jeu Wera Kraftform compact Stubby 811/1 ESD/10



dpvlink 25155

Article	Type
WE-811/1-ESD/10	<b>Jeu Wera Kraftform compact Stubby 811/1 ESD/10</b> Porte-embouts Micro WE-811/1-ESD, PH00, PH 0, PH 1, PH2 à fente : 0,5 x 3 / 0,6 x 4,5 / 1 x 5,5 / 1,2 x 6,5 / 1,2 x 8



## Jeu Wera Kraftform compact 816R ESD/60



dpvlink 25157

Article	Type
WE-816R-ESD/60	<b>Jeu Wera Kraftform compact 816R ESD/60</b> Porte-embouts Micro WE-816R-ESD, PH 1, PH 2, PH 3, TORX : TX10, TX15, TX20, TX25, TX 30, Pozidriv : PZ1, PZ2, PZ3 à fente : 1 x 5,5 Hex-Plus : 3 / 4 / 5 / 6 Five Lobe : # 1



## Jeu Wera Kraftform Micro compact 1013ESD/21SB



dpvlink 25159

Article	Type
WE-1013ESD/21SB	<b>Jeu Wera Kraftform Micro compact 1013ESD/21SB</b> Porte-embouts Micro WE-1013ESD, PH 000, PH00, PH 0, TORX: TX1, TX2, TX3, TX4, TX5, TORX PLUS: 1 IP, 2 IP, 3 IP, 4 IP, 11PR Microstix forme A: m / 00 / F / 0 à fente: 0,23 x 1,5 / 0,35 x 2,5 douille: 2,5



## Douilles à embout



Tous les embout offerts ont l'entraînement DIN 3126, ISO 1173, form E 6,3.

Matériau: acier de haute qualité en chrome-vanadium, entièrement trempé.

### Embout à fente / forme E 6,3



dpvlink 6460

Article	Pointe	Epaisseur	L [mm]
7040Z.50x3.0x0.5	3,0 mm	0,5 mm	50 mm
7040Z.50x3.5x0.6	3,5 mm	0,6 mm	50 mm
7040Z.50x4.0x0.5	4,0 mm	0,5 mm	50 mm
7040Z.50x4.0x0.8	4,0 mm	0,8 mm	50 mm
7040Z.50x4.5x0.6	4,5 mm	0,6 mm	50 mm
7040Z.50x5.5x0.8	5,5 mm	0,8 mm	50 mm
7040Z.50x5.5x1.0	5,5 mm	1,0 mm	50 mm
7040Z.50x6.5x1.2	6,5 mm	1,2 mm	50 mm
7040Z.50x8.0x1.2	8,0 mm	1,2 mm	50 mm
7040Z.50x8.0x1.6	8,0 mm	1,6 mm	50 mm



### Embout Phillips/ forme E 6,3



dpvlink 6469

Article	Pointe	L [mm]
7041Z.PH0x70	PH0	70 mm
7041Z.PH1x70	PH1	70 mm
7041Z.PH1x90	PH1	90 mm
7041Z.PH1x110	PH1	110 mm
7041Z.PH1x127	PH1	127 mm
7041Z.PH1x150	PH1	150 mm
7041Z.PH2x70	PH2	70 mm
7041Z.PH2x90	PH2	90 mm
7041Z.PH2x110	PH2	110 mm
7041Z.PH2x127	PH2	127 mm
7041Z.PH2x150	PH2	150 mm
7041Z.PH3x70	PH3	70 mm
7041Z.PH3x90	PH3	90 mm
7041Z.PH3x110	PH3	110 mm
7041Z.PH3x127	PH3	127 mm
7041Z.PH3x150	PH3	150 mm



### Embout TORX® TR (Tamper-Resistant) / forme E 6,3



avec forage frontal

dpvlink 6544

Article	Pointe	L [mm]
7045.TR07x50	TR07	50 mm
7045.TR08x50	TR08	50 mm
7045.TR09x50	TR09	50 mm
7045.TR10x50	TR10	50 mm
7045.TR15x50	TR15	50 mm
7045.TR20x50	TR20	50 mm
7045.TR25x50	TR25	50 mm
7045.TR27x50	TR27	50 mm
7045.TR30x50	TR30	50 mm
7045.TR40x50	TR40	50 mm



- Embouts TorxPlus et d'autres versions sur demande -

## Embout TORX® / forme E 6,3



dpvlink 6519



Article	Pointe	L [mm]
7045.TX05x50	TX05	50 mm
7045.TX06x50	TX06	50 mm
7045.TX06x70	TX06	70 mm
7045.TX06x90	TX06	90 mm
7045.TX07x50	TX07	50 mm
7045.TX07x70	TX07	70 mm
7045.TX07x90	TX07	90 mm
7045.TX08x50	TX08	50 mm
7045.TX08x70	TX08	70 mm
7045.TX08x90	TX08	90 mm
7045.TX09x50	TX09	50 mm
7045.TX09x70	TX09	70 mm
7045.TX09x90	TX09	90 mm
7045.TX10x50	TX10	50 mm
7045.TX10x70	TX10	70 mm
7045.TX10x90	TX10	90 mm
7045.TX10x110	TX10	110 mm
7045.TX15x50	TX15	50 mm
7045.TX15x70	TX15	70 mm
7045.TX15x90	TX15	90 mm
7045.TX15x110	TX15	110 mm
7045.TX20x50	TX20	50 mm
7045.TX20x70	TX20	70 mm
7045.TX20x90	TX20	90 mm
7045.TX20x110	TX20	110 mm
7045.TX25x50	TX25	50 mm
7045.TX25x70	TX25	70 mm
7045.TX25x90	TX25	90 mm
7045.TX25x110	TX25	110 mm
7045.TX27x50	TX27	50 mm
7045.TX27x70	TX27	70 mm
7045.TX27x90	TX27	90 mm
7045.TX30x50	TX30	50 mm
7045.TX30x70	TX30	70 mm
7045.TX30x90	TX30	90 mm
7045.TX30x110	TX30	110 mm
7045.TX40x50	TX40	50 mm
7045.TX40x70	TX40	70 mm
7045.TX40x90	TX40	90 mm
7045.TX40x110	TX40	110 mm

## Embout Pozidriv / forme E 6,3



dpvlink 6487



Article	Pointe	L [mm]
7042Z.PZ0x70	PZ0	70 mm
7042Z.PZ1x70	PZ1	70 mm
7042Z.PZ1x90	PZ1	90 mm
7042Z.PZ1x110	PZ1	110 mm
7042Z.PZ1x127	PZ1	127 mm
7042Z.PZ1x150	PZ1	150 mm
7042Z.PZ2x70	PZ2	70 mm
7042Z.PZ2x90	PZ2	90 mm
7042Z.PZ2x110	PZ2	110 mm
7042Z.PZ2x127	PZ2	127 mm
7042Z.PZ2x150	PZ2	150 mm
7042Z.PZ3x70	PZ3	70 mm
7042Z.PZ3x90	PZ3	90 mm
7042Z.PZ3x110	PZ3	110 mm
7042Z.PZ3x127	PZ3	127 mm
7042Z.PZ3x150	PZ3	150 mm

## Embout standard, fente, forme C 6,3



**Matériau:** acier de haute qualité en chrome-vanadium, entièrement trempé.

**Entraînement:** DIN 3126, ISO 1173, forme C 6,3.

**Application:** pour les vissages de toute nature dans l'artisanat et l'industrie.

dpvlink 12772



Article	Pointe	Epaisseur	L [mm]
7010Z.25x4.5x0.6	4,5 mm	0,6 mm	25 mm
7010Z.25x5.5x0.8	5,5 mm	0,7 mm	25 mm
7010ZL.39x4.0x0.5	4,0 mm	0,5 mm	39 mm
7010ZL.39x4.0x0.8	4,0 mm	0,8 mm	39 mm

## Embout standard, Phillips, forme C 6,3



**Matériau:** acier de haute qualité en chrome-vanadium, entièrement trempé.

**Entraînement:** DIN 3126, ISO 1173, forme C 6,3.

**Application:** pour les vissages de toute nature dans l'artisanat et l'industrie.

dpvlink 12779



Article	Pointe	L [mm]
7011Z.PH0x25	PH0	25 mm
7011Z.PH1x25	PH1	25 mm
7011Z.PH2x25	PH2	25 mm
7011Z.PH3x25	PH3	25 mm

## Embout standard, Pozidriv, forme C 6,3



**Matériau:** acier de haute qualité en chrome-vanadium, entièrement trempé.

**Entraînement:** DIN 3126, ISO 1173, forme C 6,3.

**Application:** pour les vissages de toute nature dans l'artisanat et l'industrie.

dpvlink 12784



Article	Pointe	L [mm]
7012Z.PZ0x25	PZ0	25 mm
7012Z.PZ1x25	PZ1	25 mm
7012Z.PZ2x25	PZ2	25 mm
7012Z.PZ3x25	PZ3	25 mm

## Embout standard, TORX®, forme C 6,3



**Matériau:** acier de haute qualité en chrome-vanadium, entièrement trempé.

**Entraînement:** DIN 3126, ISO 1173, forme C 6,3.

**Application:** pour les vissages de toute nature dans l'artisanat et l'industrie.

dpvlink 12789



Article	Pointe	L [mm]
7015.TX03x25	T3	25 mm
7015.TX04x25	T4	25 mm
7015.TX05x25	T5	25 mm
7015.TX06x25	T6	25 mm
7015.TX07x25	T7	25 mm
7015.TX08x25	T8	25 mm
7015.TX09x25	T9	25 mm
7015.TX10x25	T10	25 mm



## Embout standard, TORX PLUS®, forme C 6,3



**Matériau:** acier de haute qualité en chrome-vanadium, entièrement trempé.  
**Application:** pour les vissages de toute nature dans l'artisanat et l'industrie.  
**En plus:** Une section renforcée permet de transmettre des couples supérieurs d'environ 25% par rapport au profil TORX®.

### dpvlink 13269

Article	Pointe	L [mm]
7016Z.04IPx25	4IP	25 mm
7016Z.05IPx25	5IP	25 mm
7016Z.06IPx25	6IP	25 mm
7016Z.07IPx25	7IP	25 mm
7016Z.08IPx25	8IP	25 mm
7016Z.09IPx25	9IP	25 mm
7016Z.10IPx25	10IP	25 mm



## Embout standard, six pans, forme C 6,3



**Matériau:** acier de haute qualité en chrome-vanadium, entièrement trempé.  
**Entraînement:** DIN 3126, ISO 1173, forme C 6,3.  
**Application:** pour les vissages de toute nature dans l'artisanat et l'industrie.

### dpvlink 12798

Article	Taille	L [mm]
7013Z.25x1.5	1,5 mm	25 mm
7013Z.25x2.0	2,0 mm	25 mm
7013Z.25x2.5	2,5 mm	25 mm
7013Z.25x3.0	3,0 mm	25 mm
7013Z.25x4.0	4,0 mm	25 mm
7013Z.25x5.0	5,0 mm	25 mm



## Embout six pans / forme E6,3



### dpvlink 6503

Article	Taille	L [mm]
7043Z.50x1.5	1,5 mm	50 mm
7043Z.50x2.0	2,0 mm	50 mm
7043Z.50x3.0	3,0 mm	50 mm
7043Z.50x4.0	4,0 mm	50 mm
7043Z.50x5.0	5,0 mm	50 mm
7043Z.50x6.0	6,0 mm	50 mm
7043Z.50x8.0	8,0 mm	50 mm



## Embout six pans "MagicRing" / forme E6,3



MagicRing en acier à ressort maintient toutes les vis standard à divers angles

### dpvlink 6658

Article	Taille	L [mm]
7043RZ.50x3.0	3,0 mm	50 mm
7043RZ.50x4.0	4,0 mm	50 mm
7043RZ.50x5.0	5,0 mm	50 mm
7043RZ.50x6.0	6,0 mm	50 mm



## Embout six pans à tête sphérique "MagicRing"



MagicRing en acier à ressort maintient toutes les vis standard à divers angles

### dpvlink 6667

Article	Taille	L [mm]
7047RZ.50x3.0	3,0 mm	50 mm
7047RZ.50x4.0	4,0 mm	50 mm
7047RZ.50x5.0	5,0 mm	50 mm
7047RZ.50x6.0	6,0 mm	50 mm



d'autres embout sur demande

## Embout à douille / forme E6,3



Embout standard, douille, forme E 6,3  
 Acier de haute qualité en chrome-vanadium, entièrement trempé

Article 7044M.SWxx = avec aimant permanent pour un bon maintien des vis

### dpvlink 6510

Article	Taille	L [mm]
7044.SW5.0	5,0 mm	55 mm
7044.SW5.5	5,5 mm	55 mm
7044.SW6.0	6,0 mm	55 mm
7044.SW7.0	7,0 mm	55 mm
7044.SW8.0	8,0 mm	55 mm
7044.SW10.0	10,0 mm	55 mm
7044.SW13.0	13,0 mm	55 mm
7044M.SW5.0	5,0 mm	55 mm
7044M.SW5.5	5,5 mm	55 mm
7044M.SW6.0	6,0 mm	55 mm
7044M.SW7.0	7,0 mm	55 mm
7044M.SW8.0	8,0 mm	55 mm
7044M.SW10.0	10,0 mm	55 mm
7044M.SW13.0	13,0 mm	55 mm



## Porte-embout à échange rapide forme E6,3



Porte-embout à échange rapide ClicFix, magnétique, forme E 6,3

Manche: aluminium anodisé  
 Entraînement: DIN 3126, ISO 1173, forme E 6,3  
 En plus: opération réalisable d'une seule fois pour un échange rapide des embouts

### dpvlink 6577

Article	Type
7149	ClicFix 1/4", longueur 60 mm



## Porte-embout 1/4" six pans / forme E6,3



### dpvlink 6575

Article	Type
7113.S	Porte-embout magnétique 1/4", longueur 59 mm
7113	Porte-embout magnétique 1/4", longueur 74 mm
7143	Porte-embout magnétique 1/4", avec circlip, longueur 72 mm
7140	Porte-embout 1/4", avec circlip, longueur 57 mm



## Jeu de Micro embouts, 65 pièces



### Contenu

- 45 Micro embouts - entraînement 4 mm
- 16 Micro douilles - entraînement 4 mm
- 1 manche ESD pour tournevis de précision
- 1 porte-embout/rallonge 100 mm
- 1 adaptateur pour échange de six pans 4 mm au six pans 1/4"
- 1 cliquet d'embout 1/4"

### Manche pour tournevis de précision ESD

- Rallonge 100 mm
- Cliquet d'embout 1/4"
- Adaptateur 1/4" - 4 mm



### Philips 28 mm

000 / 00 / 0 / 1

### à fente 28 mm

0,8 / 1,2 / 1,5 / 1,8 / 2,0 / 2,5 / 3,0 / 3,5 / 4,0

### six pans 28 mm

0,7 / 0,9 / 1,3 / 1,5 / 2,0 / 2,5 / 3,0 / 4,0  
0.050" / 1/16" / 5/64" / 3/32" / 7/64" / 1/8" / 9/64" / 5/32"

### TORX® 28 mm

T3 / T4 / T5 / T6 / T7 / T8 / T9 / T10 / T15 / T20

### Pentalobe 28 mm

P1 / P2 / P3 / P4 / P5 / P6

### Douille 30 mm

2,0 / 2,5 / 3,0 / 3,5 / 4,0 / 4,5 / 5,0 / 5,5  
5/64" / 3/32" / 7/64" / 1/8" / 9/64" / 5/32" / 3/16" / 7/32"

### dpvlink 18607

Article	Type
7000SK65ESD	Jeu de Micro embouts, 65 pièces



## Tournevis dynamométriques ESD

### Manche de tournevis dynamométrique Wiha TorqueVario®-S ESD



Pour des travaux avec des composants sensibles aux décharges électrostatiques où les réglages du couple préconisé sont importants, à utiliser en combinaison avec une lame interchangeable Wiha Torque ESD.

- réglages du couple variables
- couple réglable de manière continue avec outil de réglage (Torque-Setter fourni)
- affichage numérique du couple dans une fenêtre
- manche ergonomique multicomposants en plastique dissipateur  
résistance de la superficie  $R_s = 10^6 - 10^9 \text{ Ohm}$  ⚠
- la taille du manche est optimalement adaptée au couple
- les lames sont imprimées avec le couple maximal admissible
- les lames sont revêtées du plastique dissipateur
- un clic nettement audible quand le couple est atteint
- précision  $\pm 6\%$  (modèle 2882ESD.TV0 + 2882ESD.TV1  $\pm 10\%$ )

Pour protéger les vis et les outils contre des dégâts lors du serrage et du desserrage, les tournevis dynamométriques disposent en plus de la limitation du couple de serrage d'une limitation supplémentaire du couple de desserrage. En desserrant la vis un couple contrôlé est atteint qui est supérieure de 50% au couple de serrage.

### Qualité

Même en cas d'un usage continue, les composants mécaniques du tournevis dynamométrique assurent une répétabilité qui va au-delà des standards exigés. Pour votre sécurité, avant d'être livrés tous les outils sont testés avec une installation de calibrage et d'inscription spécialement développée et les résultats sont documentés.

### Standards:

DIN EN 61340-5-1 / 61340-5-2, EN ISO 6789, BS EN 26789, ASME B107.14M

### dpvlink 6432

Article	Type	Plage
2882ESD.TV0	Manche de tournevis dynamométrique ESD TV0	0,04 - 0,46 Nm
2882ESD.TV1	Manche de tournevis dynamométrique ESD TV1	0,1 - 0,6 Nm
2882ESD.TV1-6	Manche de tournevis dynamométrique ESD TV1	0,1 - 0,6 Nm
2882ESD.TV2	Manche de tournevis dynamométrique ESD TV2	0,4 - 1,0 Nm
2882ESD.TV3	Manche de tournevis dynamométrique ESD TV3	0,5 - 2,0 Nm
2882ESD.TV4	Manche de tournevis dynamométrique ESD TV4	1,0 - 5,0 Nm



## Tournevis dynamométriques VDE

### Manche de tournevis dynamométrique Wiha TorqueVario®-S VDE



Pour des travaux sur des pièces sous tension où les réglages du couple préconisés sont importants, à utiliser en combinaison avec un porte-embout slimTorque VDE pour des embouts slimBit de 6 mm.

- réglages du couple variables
- couple réglable de manière continue avec outil de réglage (Torque-Setter fourni)
- affichage numérique du couple dans une fenêtre
- manche ergonomique multicomposants avec protection isolante 1000 V AC, testé GS
- la taille du manche est optimalement adaptée au couple
- un clic nettement audible quand le couple est atteint
- précision  $\pm 6\%$
- protection isolante directement moulée sur les embouts dont la partie frontale est complètement intégrée dans l'embout

#### Livraison :

- 1x tournevis dynamométrique TorqueVario®-S VDE
- porte-embouts slimTorque VDE pour embouts slimBits 6mm
- 1x outil de réglage pour tournevis dynamométrique avec manche horizontale

#### Normes:

DIN EN 69000 (IEC 900) individuellement testé jusqu'à 10000 V, EN ISO 6789, BS EN 26789, ASME B107.14M

#### dpvlink 9370

Article	Type	Plage
2872.TV3	Manche de tournevis dynamométrique TV 3 VDE	0,5 - 2,0 Nm
2872.TV4	Manche de tournevis dynamométrique TV 4 VDE	0,8 - 5,0 Nm
2872.TV5	Manche de tournevis dynamométrique TV 5 VDE	2,0 - 7,0 Nm

### Lame interchangeable pour vis à fente Wiha slimBit VDE



Pour les travaux à proximité des pièces sous tension jusqu'à 1.000 V AC. Testé selon IEC 60900.

Les embouts slimBits 6 mm sont uniquement utilisables dans le porte-embout slim-Vario® et le porte-embout slimTorque VDE (système dynamométrique VDE).

#### dpvlink 21968

Article	Nm		Largeur	Épaisseur	Diamètre
	max. Nm				
2831VDE.25	0,4 Nm		2,5 mm	0,4 mm	6,0 mm
2831VDE.30	0,6 Nm		3,0 mm	0,5 mm	6,0 mm
2831VDE.35	2,5 Nm		3,5 mm	0,6 mm	6,0 mm
2831VDE.40	2,5 Nm		4,0 mm	0,8 mm	6,0 mm
2831VDE.55	5,5 Nm		5,5 mm	1,0 mm	6,0 mm
2831VDE.65	5,5 Nm		6,5 mm	1,2 mm	6,0 mm

### Lame interchangeable Phillips Wiha slimBit VDE



Pour les travaux à proximité des pièces sous tension jusqu'à 1.000 V AC (IEC 60900). Les embouts slimBits 6 mm sont uniquement utilisables dans le porte-embout slim-Vario® et le porte-embout slimTorque VDE (système dynamométrique VDE).

#### dpvlink 21975

Article	Pointe	Nm	
		max. Nm	Diamètre
2831VDE.PH1	PH1	3,8 Nm	6,0 mm
2831VDE.PH2	PH2	5,5 Nm	6,0 mm

### Lame interchangeable Pozidriv Wiha slimBit VDE



Pour les travaux à proximité des pièces sous tension jusqu'à 1.000 V AC. Testé selon IEC 60900.

Les embouts slimBits 6 mm sont uniquement utilisables dans le porte-embout slim-Vario® et le porte-embout slimTorque VDE (système dynamométrique VDE).

#### dpvlink 21978

Article	Pointe	Nm	
		max. Nm	Diamètre
2831VDE.PZ1	PZ1	3,8	6,0
2831VDE.PZ2	PZ2	5,5	6,0

### Lame interchangeable pour vis à fente/Phillips Wiha slimBit VDE



Pour les travaux à proximité des pièces sous tension jusqu'à 1.000 V AC. Testé selon IEC 60900.

Les embouts slimBits 6 mm sont uniquement utilisables dans le porte-embout slim-Vario® et le porte-embout slimTorque VDE (système dynamométrique VDE).

#### dpvlink 21981

Article	Pointe	Nm	
		max. Nm	Diamètre
2831VDE.SL-PH1	SL/PH1	3,8	6,0
2831VDE.SL-PH2	SL/PH2	5,5	6,0

### Lame interchangeable pour vis à fente/Pozidriv Wiha slimBit VDE



Pour les travaux à proximité des pièces sous tension jusqu'à 1.000 V AC. Testé selon IEC 60900.

Les embouts slimBits 6 mm sont uniquement utilisables dans le porte-embout slim-Vario® et le porte-embout slimTorque VDE (système dynamométrique VDE).

#### dpvlink 21984

Article	Pointe	Nm	
		max. Nm	Diamètre
2831VDE.SL-PZ1	SL/PZ1	3,8	6,0
2831VDE.SL-PZ2	SL/PZ2	3,8	6,0

### Lame interchangeable TORX® Wiha Torque VDE



Acier de haute qualité au chrome-vanadium-molybdène, entièrement trempé, bruni. Protection isolante directement moulée sur la lame.

Fabriquée selon DIN EN 69000 (IEC 900), individuellement testé jusqu'à 10000 V

#### dpvlink 20126

Article	Pointe	Nm	
		max. Nm	Diamètre
2831VDE.T8	T8	1,3	6,0
2831VDE.T9	T9	1,3	6,0
2831VDE.T10	T10	3,8	6,0
2831VDE.T15	T15	5,0	6,0
2831VDE.T20	T20	5,5	6,0
2831VDE.T25	T25	5,5	6,0

# Tournevis dynamométriques

## Lame interchangeable pour vis à six pans Wiha slimBit VDE



Pour les travaux à proximité des pièces sous tension jusqu'à 1.000 V AC (IEC 60900). Les embouts slimBits 6 mm sont uniquement utilisables dans le porte-embout slimVario® et le porte-embout slimTorque VDE (système dynamométrique VDE).

dpvlink 21988

Article	Pointe	Nm		Diamètre
		max. Nm		
2831VDE.SK15	1,5	0,9		6,0
2831VDE.SK20	2	1,8		6,0
2831VDE.SK25	2,5	3,8		6,0
2831VDE.SK30	3	5,5		6,0
2831VDE.SK40	4	5,5		6,0
2831VDE.SK50	5	5,5		6,0
2831VDE.SK60	6	5,5		6,0



## Lame interchangeable pour vis à tête carrée Wiha slimBit VDE



Pour les travaux à proximité des pièces sous tension jusqu'à 1.000 V AC. Testé selon IEC 60900.

Les embouts slimBits 6 mm sont uniquement utilisables dans le porte-embout slimVario® et le porte-embout slimTorque VDE (système dynamométrique VDE).

dpvlink 21996

Article	Pointe	Nm		Diamètre
		max. Nm		
2831VDE.R1	#1	5,5		6,0
2831VDE.R2	#2	5,5		6,0



## Jeu de tournevis dynamométrique Wiha TorqueVario®-S VDE



Jeu de tournevis dynamométriques Torque à 5 pièces. Pour le vissage contrôlé à proximité de pièces sous tension jusqu'à 1 000 V AC. Manche de tournevis dynamométrique est réglable de manière continue dans la plage 1,0 - 5,0 Nm avec outil de réglage Torque-Setter (inclu dans la livraison). Protection isolante directement moulée sur les embouts dont la partie frontale est complètement intégrée dans l'embout.

### Contenu de la livraison :

- 1x tournevis dynamométrique TorqueVario-S electric avec limitation de couple variable, outil testé à 10.000 V AC et approuvé pour 1.000 V AC / 0,8 - 5,0 Nm
- 1x porte-embout slimBit Halter electric, verrouillable mécaniquement pour tournevis dynamométrique VDE avec manche longitudinal
- 1x outil de réglage tournevis dynamométrique avec manche longitudinal
- 1x SL/PZ1
- 1x SL/PZ2

### Normes :

individuellement testé jusqu'à 10000 V, IEC 60900, DIN EN ISO 6789

dpvlink 21959

Article	Ausführung	Bereich [Nm]
2872.TV.SET	Jeu de tournevis dynamométrique TV VDE, 5 pièces	0,8-5,0



## Tournevis dynamométriques

### Manche de tournevis dynamométrique Wiha TorqueVario®-S



Pour des travaux avec des composants sensibles aux décharges électrostatiques où les réglages du couple préconisé sont importants, à utiliser en combinaison avec une lame interchangeable Wiha Torque ESD.

- réglages du couple variables
- couple réglable de manière continue avec outil de réglage (Torque-Setter fourni)
- affichage numérique du couple dans une fenêtre
- manche ergonomique multicomposants, très pratique grâce à son design léger et compact
- la taille du manche est optimalement adaptée au couple
- les lames sont imprimées avec le couple maximal admissible
- les lames sont marquées avec un code couleur
- un clic nettement audible quand le couple est atteint
- précision ±6% (modèle 2852ESD.TV1 ±10%)

Normes: EN ISO 6789, BS EN 26789, ASME B107.14M

dpvlink 9295

Article	Type	Plage
2852.TV1	Manche de tournevis dynamométrique TV1	0,1 - 0,6 Nm
2852.TV2	Manche de tournevis dynamométrique TV2	0,4 - 1,0 Nm
2852.TV3	Manche de tournevis dynamométrique TV3	0,8 - 2,0 Nm
2852.TV4	Manche de tournevis dynamométrique TV4	1,0 - 5,0 Nm
2852.TV5	Manche de tournevis dynamométrique TV5	2,0 - 8,0 Nm



### Lame interchangeable pour vis à fente Wiha Torque



Acier de haute qualité au chrome-vanadium-molybdène, entièrement trempé, chromé mat. Pointe de lame en ChromTop® de Wiha assure une adhérence parfaite à la vis. Code couleur: gris.

DIN 5264, ISO 2380.

dpvlink 9313

Article	Nm max. Nm	Pointe		Ø
		Paisseur		
2859.15	0,15	1,5 mm	0,25 mm	4,0 mm
2859.20	0,4	2,0 mm	0,4 mm	4,0 mm
2859.25	0,4	2,5 mm	0,4 mm	4,0 mm
2859.30	0,6	3,0 mm	0,5 mm	4,0 mm
2859.35	1,1	3,5 mm	0,6 mm	4,0 mm
2859.40	1,1	4,0 mm	0,8 mm	4,0 mm



### Lame interchangeable Phillips Wiha Torque



Acier de haute qualité au chrome-vanadium-molybdène, entièrement trempé, chromé mat. Pointe de lame en ChromTop® de Wiha assure une adhérence parfaite à la vis. Code couleur: bleu foncé.

DIN ISO 8764-1

dpvlink 9320

Article	Pointe	Nm	
		max. Nm	Ø
2859.PH000	PH000	0,4	4,0 mm
2859.PH00	PH00	0,4	4,0 mm
2859.PH0	PH0	0,9	4,0 mm
2859.PH1	PH1	3,8	4,0 mm
2859.PH2	PH2	5,5	4,0 mm



## Lame interchangeable Pozidriv Wiha Torque



Acier de haute qualité au chrome-vanadium-molybdène, entièrement trempé, chromé mat. Pointe de lame en ChromTop® de Wiha assure une adhérence parfaite à la vis. Code couleur: bleu clair.

DIN ISO 8764-1

**dpvlink 9327**

Article	Pointe	Nm	
		max. Nm	Ø
2859.PZ0	PZ0	0,9	4,0 mm
2859.PZ1	PZ1	3,8	4,0 mm
2859.PZ2	PZ2	5,5	4,0 mm

## Lame interchangeable pour vis à six pans Wiha Torque



Acier de haute qualité au chrome-vanadium-molybdène, entièrement trempé, chromé mat. Pointe de lame en ChromTop® de Wiha assure une adhérence parfaite à la vis. Code couleur: rouge.

**dpvlink 9331**

Article	Nm		Pointe	Ø
	max. Nm			
2859.SK15	0,9	1,5 mm	4,0 mm	
2859.SK20	1,8	2,0 mm	4,0 mm	
2859.SK25	3,8	2,5 mm	4,0 mm	
2859.SK30	5,5	3,0 mm	4,0 mm	
2859.SK40	8,0	4,0 mm	4,0 mm	

## Lame interchangeable pour vis à six pans à tête sphérique Wiha Torque



Acier de haute qualité au chrome-vanadium-molybdène, entièrement trempé, chromé mat. Pointe de lame ChromTop® assure une adhérence parfaite à la vis. Code couleur: rouge. La tête sphérique permet de travailler des angles allant jusqu'à 25°.

**dpvlink 9337**

Article	Nm		Pointe	Ø
	max. Nm			
2859.SKK15	0,4	1,5 mm	4,0 mm	
2859.SKK20	0,9	2,0 mm	4,0 mm	
2859.SKK25	2,0	2,5 mm	4,0 mm	
2859.SKK30	3,8	3,0 mm	4,0 mm	
2859.SKK40	8,0	4,0 mm	4,0 mm	

## Lame interchangeable TORX® Wiha Torque



Acier de haute qualité au chrome-vanadium-molybdène, entièrement trempé, chromé mat. Pointe de lame ChromTop® de Wiha assure une adhérence parfaite à la vis. Code couleur: vert foncé.

**dpvlink 9343**

Article	Pointe	Nm	
		max. Nm	Ø
2859.TX05	TX05	0,4	4,0 mm
2859.TX06	TX06	0,6	4,0 mm
2859.TX07	TX07	0,9	4,0 mm
2859.TX08	TX08	1,3	4,0 mm
2859.TX09	TX09	2,5	4,0 mm
2859.TX10	TX10	3,8	4,0 mm
2859.TX15	TX15	5,5	4,0 mm
2859.TX20	TX20	8,0	4,0 mm
2859.TX25	TX25	8,0	4,0 mm

## Lame interchangeable TORX® "MagicSpring" Wiha Torque



Acier de haute qualité au chrome-vanadium-molybdène, entièrement trempé, chromé mat. Pointe de lame en ChromTop® de Wiha assure une adhérence parfaite à la vis. Code couleur: vert foncé. Le ressort "MagicSpring" retient les vis TORX®.

**dpvlink 9361**

Article	Pointe	Nm	
		max. Nm	Ø
2859R.TX06	TX06	0,6	4,0 mm
2859R.TX07	TX07	0,9	4,0 mm
2859R.TX08	TX08	1,3	4,0 mm
2859R.TX09	TX09	2,5	4,0 mm
2859R.TX10	TX10	3,8	4,0 mm
2859R.TX15	TX15	5,5	4,0 mm
2859R.TX20	TX20	8,0	4,0 mm
2859R.TX25	TX25	8,0	4,0 mm

## Lame interchangeable TORX PLUS® Wiha Torque



Acier de haute qualité au chrome-vanadium-molybdène, entièrement trempé, chromé mat. Pointe de lame en ChromTop® de Wiha assure une adhérence parfaite à la vis. Code couleur: vert clair.

**dpvlink 9303**

Article	Pointe	Nm	
		max. Nm	Ø
2859.05IP	05IP	0,5	4,0 mm
2859.06IP	06IP	0,8	4,0 mm
2859.07IP	07IP	1,3	4,0 mm
2859.08IP	08IP	2,0	4,0 mm
2859.09IP	09IP	3,0	4,0 mm
2859.10IP	10IP	4,5	4,0 mm
2859.15IP	15IP	6,6	4,0 mm
2859.20IP	20IP	8,0	4,0 mm
2859.25IP	25IP	8,0	4,0 mm

## Lame interchangeable TORX PLUS® "MagicSpring" Wiha Torque



Acier de haute qualité au chrome-vanadium-molybdène, entièrement trempé, chromé mat. Pointe de lame en ChromTop® de Wiha assure une adhérence parfaite à la vis. Code couleur: vert foncé.

Le ressort "MagicSpring" retient les vis TORX PLUS®.

**dpvlink 9352**

Article	Pointe	Nm	
		max. Nm	Ø
2859R.06IP	06IP	0,8	4,0 mm
2859R.07IP	07IP	1,3	4,0 mm
2859R.08IP	08IP	2,0	4,0 mm
2859R.09IP	09IP	3,0	4,0 mm
2859R.10IP	10IP	4,5	4,0 mm
2859R.15IP	15IP	6,6	4,0 mm
2859R.20IP	20IP	8,0	4,0 mm
2859R.25IP	25IP	8,0	4,0 mm

## Porte-embout universel pour Wiha TorqueVario-S



pour tous les embouts C 6,3 et E 6,3, logement 1/4"

Acier de haute qualité au chrome-vanadium-molybdène, entièrement trempé, chromé mat, revêtement en plastique noir.

**dpvlink 9301**

Article	Type
2859	Porte-embout universel pour TorqueVario-S

# Tournevis électriques

## Tournevis électriques

## Tournevis électriques Kilews



Depuis plus de 30 années Kilews est synonyme pour qualité des outils électroniques professionnels conçus pour la fabrication et des sites de montage. Entre-temps Kilews est l'un des plus grands fabricants mondiaux. La technologie sans balais jusqu'à 35 Nm que Kilews produit en premier crée les conditions nécessaires pour répondre aux exigences croissantes dans la fabrication électronique.

### Une vue d'ensemble des tournevis à basse tension sans balais de Kilews

- **convient pour ESD** : pour composants sensibles dans la fabrication électronique
  - **convient pour salles blanches** : aucune émission de carbone grâce à la technologie sans balais
  - **durable** : tous les tournevis sont équipés d'un moteur durable
  - **sans entretien** : les moteurs durables évitent une maintenance fastidieuse
- Les tournevis sont disponibles en version antistatique avec embout mis à la terre.

### Tournevis électriques série B 100

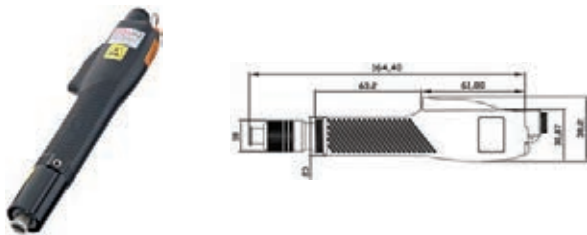

Les tournevis à basse tension de la série B 100 se caractérisent par un faible poids et une haute stabilité. Le bouton rotation à gauche permet de changer la direction de rotation rapidement et sans grand effort. Les tournevis sans balais sont simples à manipuler et au même temps très silencieux.

#### Données techniques du tournevis :

Longueur : 165 mm  
 Poids : 170 g  
 Tension / performance : 12 VDC / 25 W  
 Vitesses : 2  
 Précision :  $\pm 3\%$   
 Type d'embout : Type C embout queue d'ailettes 4 mm (wing shank)  
 Bloc d'alimentation appropriée : SKP-12HL

Modèle	SKD-B100L	SKD-B100LS4	SKD-B103L	SKD-B103LS4
Type de démarrage	par levier	par levier	par levier	par levier
Couple	0,008-0,14 Nm	0,008-0,14 Nm	0,05-0,343 Nm	0,05-0,343 Nm
Vitesse du ralenti High	1000	280	1000	280
Vitesse du ralenti Low	700	200	700	200
Taille de vis Vis filetée	1,0-1,7	1,0-1,7	1,0-2,3	1,0-1,7
Taille de vis autotaraudeuse	1,0-1,5	1,0-1,5	1,0-2,0	1,0-2,0
Bloc d'alimentation/ contrôleur	SKP-12HL			

#### dpvlink 20208

Article	Type
SKD-B100L-ESD	<b>Tournevis électrique SKD-B100L-ESD</b> avec douille dynamométrique, sans bloc d'alimentation SKP-12HL
SKD-B100LS4-ESD	<b>Tournevis électrique SKD-B100LS4-ESD</b> avec douille dynamométrique, sans bloc d'alimentation SKP-12HL
SKD-B103L-ESD	<b>Tournevis électrique SKD-B103L-ESD</b> avec douille dynamométrique, sans bloc d'alimentation SKP-12HL
SKD-B103LS4-ESD	<b>Tournevis électrique SKD-B103LS4-ESD</b> avec douille dynamométrique, sans bloc d'alimentation SKP-12HL



## Tournevis électriques série BN 200

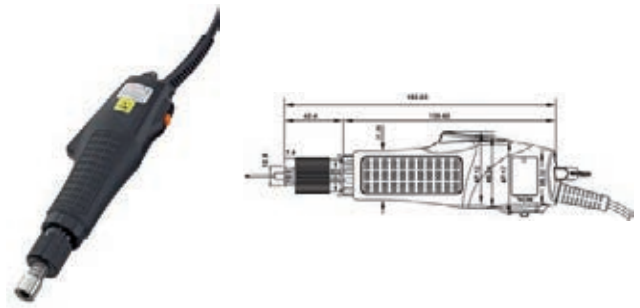

Grâce à son technologie sans balais le tournevis à basse tension de la série BN 200 avec démarrage par levier est qualifié à l'utilisation aux postes de travail dans les salles blanches comme il n'y a pas d'émission de poussière de carbone.

#### Données techniques du tournevis:

Longueur : 230 mm  
 Poids : 310 g  
 Tension / performance : 32 VDC / 25 W  
 Précision :  $\pm 3\%$   
 Type d'embout : Type B 6,35 mm  
 Bloc d'alimentation/contrôleur : voir accessoires

- en option avec fonction de comptage de vis et démarrage en douceur (Soft-Start), et non pas pour SKD-BN203LS5
- 8 vitesses différentes disponibles pour SKD-BN203

Modèle	SKD-BN203L	SKD-BN203LS5	SKD-BN203LS6
Type de démarrage	par levier	par levier	par levier
Couple	0,02-0,34 Nm	0,02-0,34 Nm	0,02-0,34 Nm
Vitesse du ralenti High	1000	500	370
Vitesse du ralenti Low	700	350	260
Taille de vis vis filetée	1,0-2,3	1,0-2,3	1,0-2,3
Taille de vis autotaraudeuse	1,0-2,0	1,0-2,0	1,0-2,0
Bloc d'alimentation/ Contrôleur	SKP-32BC-60W		

Modèle	SKD-BN203LS7	SKD-BN207L	SKD-BN210L
Type de démarrage	par levier	par levier	par levier
Couple	0,02-0,34 Nm	0,05-0,69 Nm	0,10-0,98 Nm
Vitesse du ralenti High	230	1000	1000
Vitesse du ralenti Low	160	700	700
Taille de vis vis filetée	1,0-2,3	1,4-2,6	1,6-3,0
Taille de vis autotaraudeuse	1,0-2,0	1,4-2,3	1,6-2,6
Bloc d'alimentation/ Contrôleur	SKP-32BC-60W		

#### dpvlink 20302

Article	Type
SKD-BN203L-ESD	<b>Tournevis électrique SKD-BN203L-ESD</b> Démarrage par levier, 32V, sans unité de commande
SKD-BN203LS5-ESD	<b>Tournevis électrique SKD-BN203LS5-ESD</b> Démarrage par levier, 32V, sans unité de commande
SKD-BN203LS6-ESD	<b>Tournevis électrique SKD-BN203LS6-ESD</b> Démarrage par levier, 32V, sans unité de commande
SKD-BN203LS7-ESD	<b>Tournevis électrique SKD-BN203LS7-ESD</b> Démarrage par levier, 32V, sans unité de commande
SKD-BN207L-ESD	<b>Tournevis électrique SKD-BN207L-ESD</b> Démarrage par levier, 32V, sans unité de commande
SKD-BN210L-ESD	<b>Tournevis électrique SKD-BN210L-ESD</b> Démarrage par levier, 32V, sans unité de commande



## Tournevis électriques série BN 500

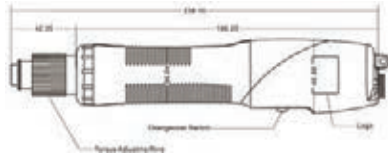

Les tournevis à basse tension de la série BN 500 sans entretien conviennent pour les postes de travail en salle blanche. La fonction de comptage de vis et le démarrage en douceur sont disponibles en option. En combinaison avec le module de démarrage en douceur un modèle équipé d'un filetage à gauche avec démarrage en douceur en rotation à gauche est aussi disponible.

### Données techniques du tournevis :

Longueur :	239 mm
Poids :	520 g
Tension / performance :	32 VDC / 55 W
Précision :	±3 %
Type d'embout :	Type B 6,35 mm
Bloc d'alimentation/Contrôleur :	voir accessoires

Modèle	SKD-BN512L	SKD-BN512LF	SKD-BN512LS
Type de démarrage	par levier	par levier à rotation rapide	par levier
Couple	0,15-1,18 Nm	0,15-1,18 Nm	0,15-1,18 Nm
Vitesse du ralenti High	1000	2000	500
Vitesse du ralenti Low	650	x	300
Taille de vis vis filetée	1,6-3,0	1,6-3,0	x
Taille de vis autotaraudeuse	1,6-2,6	1,6-2,6	x
Bloc d'alimentation/Contrôleur	SKP-32BC-60W, SKP-BE32HLN, SKP-BC40HLN		

Modèle	SKD-BN512P	SKD-BN512PF	SKD-BN517LF
Type de démarrage	par poussée	par poussée à rotation rapide	par levier à rotation rapide
Couple	0,15-1,18 Nm	0,15-1,18 Nm	0,29-1,67 Nm
Vitesse du ralenti High	1000	2000	2000
Vitesse du ralenti Low	650	x	x
Taille de vis vis filetée	1,6-3,0	1,6-3,0	1,6-3,0
Taille de vis autotaraudeuse	1,6-2,6	1,6-2,6	1,6-3,0
Bloc d'alimentation/Contrôleur	SKP-32BC-60W, SKP-BC32HL, SKP-BC40HLN		

Modèle	SKD-BN517PF	SKD-BN519L	SKD-BN519P
Type de démarrage	par poussée à rotation rapide	par levier	par poussée
Couple	0,29-1,67 Nm	0,29-1,86 Nm	0,29-1,86 Nm
Vitesse du ralenti High	2000	1000	1000
Vitesse du ralenti Low	x	650	650
Taille de vis vis filetée	1,6-3,0	2,3-3,5	2,3-3,5
Taille de vis autotaraudeuse	1,6-3,0	2,3-3,0	2,3-3,0
Bloc d'alimentation/Contrôleur	SKP-32BC-60W, SKP-BC32HL, SKP-BC40HLN		

dpvlink 20317



Article	Type
SKD-BN512L-ESD	<b>Tournevis électrique SKD-BN512L-ESD</b> Démarrage par levier, 32V, sans unité de commande
SKD-BN512LF-ESD	<b>Tournevis électrique SKD-BN512LF-ESD</b> Démarrage par levier, à rotation rapide, 32V, sans unité de commande
SKD-BN512LS-ESD	<b>Tournevis électrique SKD-BN512LS-ESD</b> Démarrage par levier, 32V, sans unité de commande
SKD-BN512P-ESD	<b>Tournevis électrique SKD-BN512P-ESD</b> Démarrage par poussée, 32V, sans unité de commande
SKD-BN512PF-ESD	<b>Tournevis électrique SKD-BN512PF-ESD</b> Démarrage par poussée, à rotation rapide, 32V, sans unité de commande
SKD-BN517LF-ESD	<b>Tournevis électrique SKD-BN517LF-ESD</b> Démarrage par levier, à rotation rapide, 32V, sans unité de commande
SKD-BN517PF-ESD	<b>Tournevis électrique SKD-BN517PF-ESD</b> Démarrage par poussée, à rotation rapide, 32V, sans unité de commande
SKD-BN519L-ESD	<b>Tournevis électrique SKD-BN519L-ESD</b> Démarrage par levier, 32V, sans unité de commande
SKD-BN519P-ESD	<b>Tournevis électrique SKD-BN519P-ESD</b> Démarrage par poussée, 32V, sans unité de commande



Toutes les informations concernant les tournevis électriques par Kilews se trouvent dans la brochure

- comme catalogue interactif
- comme téléchargement
- comme version imprimée

# Tournevis électriques

## Tournevis électriques série BN 800

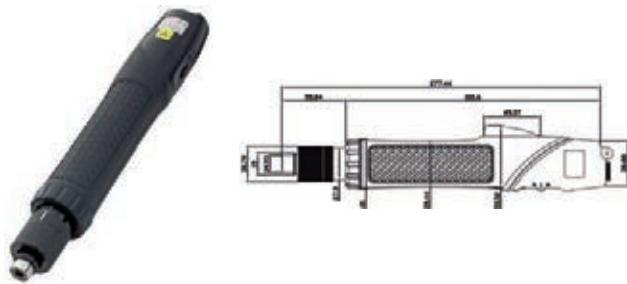

Les tournevis à basse tension des séries BN 7000 et BN 800 sans entretien atteignent des vitesses plus élevées mais un réchauffement plus faible. La fonction de comptage de vis et le démarrage en douceur sont disponibles en option. En combinaison avec le module de démarrage en douceur un modèle équipé d'un filetage à gauche avec démarrage en douceur en rotation à gauche est aussi disponible.

### Données techniques du tournevis :

Longueur :	278 mm
Poids :	800 g
Tension / performance :	32 VDC / 55 W
Précision :	±3 %
Type d'embout :	Type B 6,35 mm
Bloc d'alimentation/Contrôleur :	voir accessoires

Modèle	SKD-BN830L	SKD-BN830P	SKD-BN830LF
Type de démarrage	par levier	par poussée	par levier à rotation rapide
Couple	0,98-2,94 Nm	0,98-2,94 Nm	0,98-2,94 Nm
Vitesse du ralenti High	1000	1000	2000
Vitesse du ralenti Low	700	700	1600
Taille de vis vis filetée	2,6-4,0	2,6-4,0	2,6-4,0
Taille de vis autotaraudeuse	2,6-3,5	2,6-3,5	2,6-3,5
Bloc d'alimentation/Contrôleur	SKP-40B-HLN		

Modèle	SKD-BN830PF	SKD-BN850L	SKD-BN850P
Type de démarrage	par poussée	par levier	par poussée
Couple	0,98-2,94 Nm	1,96-4,90 Nm	1,96-4,90 Nm
Vitesse du ralenti High	2000	1000	1000
Vitesse du ralenti Low	1600	700	700
Taille de vis vis filetée	2,6-4,0	4,0-5,0	4,0-5,0
Taille de vis autotaraudeuse	2,6-3,5	< 4	< 4
Bloc d'alimentation/Contrôleur	SKP-40B-HLN		

### dpvlink 20344

Article	Type
SKD-BN830L-ESD	<b>Tournevis électrique SKD-BN830L-ESD</b> Démarrage par levier, 40V, sans unité de commande
SKD-BN830LF-ESD	<b>Tournevis électrique SKD-BN830LF-ESD</b> Démarrage par levier, à rotation rapide, 40V, sans unité de commande
SKD-BN830P-ESD	<b>Tournevis électrique SKD-BN830P-ESD</b> Démarrage par poussée, 40V, sans unité de commande
SKD-BN830PF-ESD	<b>Tournevis électrique SKD-BN830PF-ESD</b> Démarrage par poussée, à rotation rapide, 40V, sans unité de commande
SKD-BN850L-ESD	<b>Tournevis électrique SKD-BN850L-ESD</b> Démarrage par levier, 40V, sans unité de commande
SKD-BN850P-ESD	<b>Tournevis électrique SKD-BN850P-ESD</b> Démarrage par poussée, 40V, sans unité de commande

## Tournevis électriques série BK 900

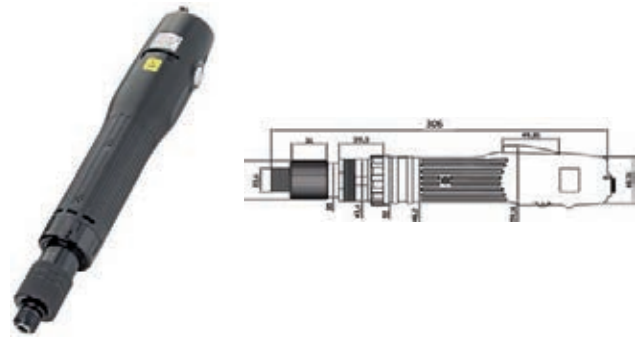

Les tournevis à basse tension des séries BK 900 atteignent des vitesses plus élevées avec un réchauffement plus faible. La fonction de comptage de vis et le démarrage en douceur sont possibles en option avec module de démarrage en douceur. Ils sont qualifiés à l'utilisation aux postes de travail dans les salles blanches comme il n'y a pas d'émission de poussière de carbone.

### Données techniques du tournevis:

Longueur :	306 mm
Poids :	1030 g
Tension / performance :	40 VDC / 260 W
Précision :	±5 %
Type d'embout :	Type B 6,35 mm
Bloc d'alimentation/Contrôleur :	voir accessoires

Modèle	SKD-BK960L	SKD-BK960P	SKD-BK990L
Type de démarrage	par levier	par poussée	par levier
Couple	2-6 Nm	2-6 Nm	3-9 Nm
Vitesse du ralenti	700-1000	700-1000	750-1000
Taille de vis vis filetée	2,6-4,0	2,6-4,0	2,6-4,0
Taille de vis autotaraudeuse	2,6-3,5	2,6-3,5	2,6-3,5
Bloc d'alimentation/Contrôleur	SKP-40B-HL-800, SKP-BC40HL-800 V3.0/3.1		

Modèle	SKD-BK990P	SKD-BK9120L	SKD-BK9120P
Type de démarrage	par poussée	par levier	par poussée
Couple	3-9 Nm	6-12 Nm	6-12 Nm
Vitesse du ralenti	750-1000	660-880	660-880
Taille de vis vis filetée	2,6-4,0	4,0-5,0	4,0-5,0
Taille de vis autotaraudeuse	2,6-3,5	<4	<4
Bloc d'alimentation/Contrôleur	SKP-40B-HL-800, SKP-BC40HL-800 V3.0/3.1		

### dpvlink 22903

Article	Type
SKD-BK960L-ESD	<b>Tournevis électrique SKD-BK960L-ESD</b> Démarrage par levier, 40V, sans unité de commande
SKD-BK960P-ESD	<b>Tournevis électrique SKD-BK960P-ESD</b> Démarrage par poussée, 40V, sans unité de commande
SKD-BK990L-ESD	<b>Tournevis électrique SKD-BK990L-ESD</b> Démarrage par levier, 40V, sans unité de commande
SKD-BK990P-ESD	<b>Tournevis électrique SKD-BK990P-ESD</b> Démarrage par poussée, 40V, sans unité de commande
SKD-BK9120L-ESD	<b>Tournevis électrique SKD-BK9120L-ESD</b> Démarrage par levier, 40V, sans unité de commande
SKD-BK9120P-ESD	<b>Tournevis électrique SKD-BK9120P-ESD</b> Démarrage par poussée, 40V, sans unité de commande



## Tournevis électriques série BE 200

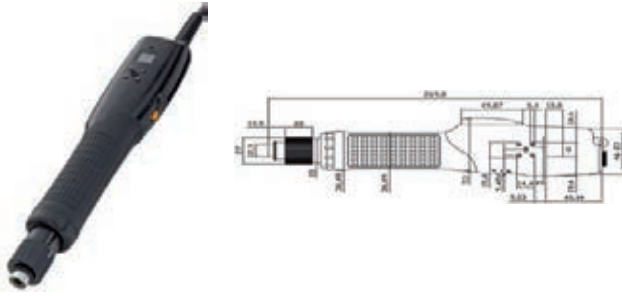

Tous les paramètres des tournevis à basse tension de la série BE 200 comme le nombre de vis, les temps minimaux et maximaux sont réglés au tournevis. Les valeurs minimales et maximales du temps de vissage sont mesurées avec la fonction Auto-Learn et automatiquement enregistrées dans le tournevis.

### Données techniques du tournevis:

Longueur :	240 mm
Poids :	330 g
Tension / performance :	32 VDC / 25 W
Précision :	±3 %
Type d'embout :	Type B 6,35 mm
Bloc d'alimentation/Contrôleur :	voir accessoires

- Fonction de comptage de vis intégrée (avec décomptage) et contrôle du temps de vissage (1 - 99 vis, 0,01 - 9,9 secondes)
- Rotation à gauche automatiquement réglable après arrêt du couple

Modèle	SKD-BE203LS7	SKD-BE207L	SKD-BE210L	SKD-BE210P
Type de démarrage	par levier	par levier	par levier	par poussée
Couple	0,02-0,34 Nm	0,05-0,69 Nm	0,10-0,98 Nm	0,10-0,98 Nm
Vitesse du ralenti High	230	1000	1000	1000
Vitesse du ralenti Low	160	700	700	700
Taille de vis vis filetée	1,0-2,3	1,4-2,6	1,6-3,0	1,6-3,0
Taille de vis autotaraudeuse	1,0-2,0	1,4-2,3	1,6-2,6	1,6-2,6
Bloc d'alimentation/Contrôleur	SKP-32BC-60W			

### dpvlink 20216

Article	Type
SKD-BE203L-ESD	<b>Tournevis électrique SKD-B203L-ESD</b> Démarrage par levier, 32V, sans unité de commande
SKD-BE207L-ESD	<b>Tournevis électrique SKD-BE207L-ESD</b> Démarrage par levier, 32V, sans unité de commande
SKD-BE210L-ESD	<b>Tournevis électrique SKD-BE210L-ESD</b> Démarrage par levier, 32V, sans unité de commande
SKD-BE210P-ESD	<b>Tournevis électrique SKD-BE210P-ESD</b> Démarrage par poussée, 32V, sans unité de commande

## Tournevis électriques série BE 500

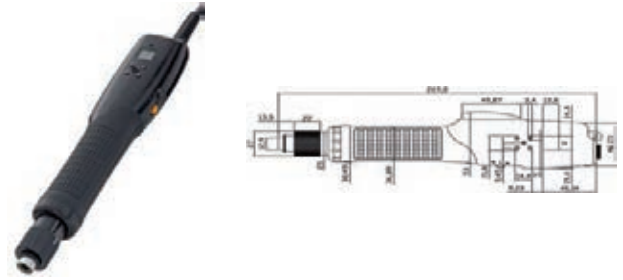

Tous les paramètres des tournevis à basse tension de la série BE 500 comme le nombre de vis, les temps minimaux et maximaux sont réglés au tournevis. Les valeurs minimales et maximales du temps de vissage sont mesurées avec la fonction Auto-Learn et automatiquement enregistrées dans le tournevis.

### Données techniques du tournevis:

Longueur :	270 mm
Poids :	580 g
Tension / performance :	32 VDC / 55 W
Précision :	±3 %
Type d'embout :	Type B 6,35 mm
Bloc d'alimentation/Contrôleur :	voir accessoires

- Fonction de comptage de vis intégrée (avec décomptage) et contrôle du temps de vissage (1 - 99 vis, 0,01 - 9,9 secondes)
- Rotation à gauche automatiquement réglable après arrêt du couple

Modèle	SKD-BE512P	SKD-BE519P
Type de démarrage	par poussée	par poussée
Couple	0,2-1,2 Nm	0,3-1,86 Nm
Vitesse du ralenti High	1000	1000
Vitesse du ralenti Low	650	650
Taille de vis Vis filetée	1,6-3,0	2,3-3,5
Taille de vis autotaraudeuse	1,6-2,6	2,3-3,0
Bloc d'alimentation/Contrôleur	SKP-32BC-60W	SKP-32BC-60W

### dpvlink 20265

Article	Type
SKD-BE512P-ESD	<b>Tournevis électrique SKD-BE512P-ESD</b> Démarrage par poussée, 32V, sans unité de commande
SKD-BE519P-ESD	<b>Tournevis électrique SKD-BE519P-ESD</b> Démarrage par poussée, 32V, sans unité de commande

# Tournevis électriques

## Tournevis électriques série BE 800

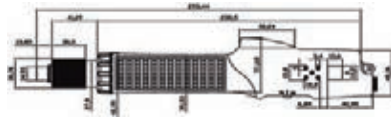

Tous les paramètres des tournevis à basse tension de la série BE 800 comme le nombre de vis, les temps minimaux et maximaux sont réglés au tournevis. Les valeurs minimales et maximales du temps de vissage sont mesurées avec la fonction Auto-Learn et automatiquement enregistrées dans le tournevis.

### Données techniques du tournevis:

Longueur :	294 mm
Poids :	820 g
Tension / performance :	40 VDC / 90 W
Précision :	±3 %
Type d'embout :	Type B 6,35 mm
Bloc d'alimentation/Contrôleur :	voir accessoires

- Fonction de comptage de vis intégrée (avec décomptage) et contrôle du temps de vissage (1 - 99 vis, 0,01 - 9,9 secondes)

Modèle	SKD-BE850L
Type de démarrage	par levier
Couple	1,96-4,90 Nm
Vitesse du ralenti High	700-1000
Taille de vis vis filetée	4,5-5,0
Taille de vis autotaraudeuse	< 4
Bloc d'alimentation/Contrôleur	SKP-40B-HLN

**dpvlink 20284**

Article	Type
SKD-BE850L-ESD	Tournevis électrique SKD-BE850L-ESD Démarrage par levier, 40V, sans unité de commande



## Tournevis électriques série RBK



Les tournevis à basse tension de la série RBK atteignent des vitesses plus élevées avec un réchauffement plus faible. La fonction de comptage de vis et le démarrage en douceur sont possibles en option avec module de démarrage en douceur. Ils sont qualifiés à l'utilisation aux postes de travail dans les salles blanches comme il n'y a pas d'émission de poussière de carbone.

### Données techniques du tournevis :

Longueur :	298 mm
Tension / performance :	40 VDC
Précision :	±5 %
Type d'embout :	Type B 6,35 mm
Bloc d'alimentation/Contrôleur :	voir accessoires

Modèle	SKD-RBK60L	SKD-RBK60P	SKD-RBK90L	SKD-RBK90P
Type de démarrage	par levier	par poussée	par levier	par poussée
Performance	100W	100W	120W	120W
Couple	2-6 Nm	2-6 Nm	3-9 Nm	3-9 Nm
Vitesse du ralenti	700-1000	700-1000	550-800	550-800
Taille de vis vis filetée	4,0-5,0	4,0-5,0	5,0-6,0	5,0-6,0
Taille de vis autotaraudeuse	<4	<4	<4,5	<4,5
Poids	1250 g			
Bloc d'alimentation/Contrôleur	SKP-40BC-HL-800			

Modèle	SKD-RBN120L	SKD-RBN120P	SKD-RBN180L	SKD-RBN180P
Type de démarrage	par levier	par poussée	par levier	par poussée
Performance	120W	120W	200W	200W
Couple	4-12 Nm	4-12 Nm	6-18 Nm	6-18 Nm
Vitesse du ralenti	380-550	380-550	240-350	240-350
Taille de vis vis filetée	<8	<8	<10	<10
Taille de vis autotaraudeuse	<6	<6	<8	<8
Poids	1250 g			
Bloc d'alimentation/Contrôleur	SKP-40BC-HL-800			

Modèle	SKD-RBK250L	SKD-RBK250P	SKD-RBK350L	SKD-RBK350P
Type de démarrage	par levier	par poussée	par levier	par poussée
Performance	260W	260W	260W	260W
Couple	8-25 Nm	8-25 Nm	12-35 Nm	12-35 Nm
Vitesse du ralenti	380-550	380-550	240-350	240-350
Taille de vis vis filetée	<8	<8	<10	<10
Taille de vis autotaraudeuse	<6	<6	<8	<8
Poids	1450 g		2200 g	
Bloc d'alimentation/Contrôleur	SKP-40BC-HL-800			

**dpvlink 20371**

Article Type

SKD-RBK60L-ESD	<b>Tournevis électrique SKD-RBK60L-ESD</b> Démarrage par levier, 40V, sans unité de commande
SKD-RBK60P-ESD	<b>Tournevis électrique SKD-RBK60P-ESD</b> Démarrage par poussée, 40V, sans unité de commande
SKD-RBK90L-ESD	<b>Tournevis électrique SKD-RBK90L-ESD</b> Démarrage par levier, 40V, sans unité de commande
SKD-RBK90P-ESD	<b>Tournevis électrique SKD-RBN90P-ESD</b> Démarrage par poussée, 40V, sans unité de commande
SKD-RBK120L-ESD	<b>Tournevis électrique SKD-RBK120L-ESD</b> Démarrage par levier, 40V, sans unité de commande
SKD-RBK120P-ESD	<b>Tournevis électrique SKD-RBK120P-ESD</b> Démarrage par poussée, 40V, sans unité de commande
SKD-RBK180L-ESD	<b>Tournevis électrique SKD-RBK180L-ESD</b> Démarrage par levier, 40V, sans unité de commande
SKD-RBK180P-ESD	<b>Tournevis électrique SKD-RBK180P-ESD</b> Démarrage par poussée, 40V, sans unité de commande
SKD-RBK250L-ESD	<b>Tournevis électrique SKD-RBK250L-ESD</b> Démarrage par levier, 40V, sans unité de commande
SKD-RBK250P-ESD	<b>Tournevis électrique SKD-RBK250P-ESD</b> Démarrage par poussée, 40V, sans unité de commande
SKD-RBK350L-ESD	<b>Tournevis électrique SKD-RBK350L-ESD</b> Démarrage par levier, 40V, sans unité de commande
SKD-RBK350P-ESD	<b>Tournevis électrique SKD-RBK350P-ESD</b> Démarrage par poussée, 40V, sans unité de commande



## Tournevis électriques série BNK

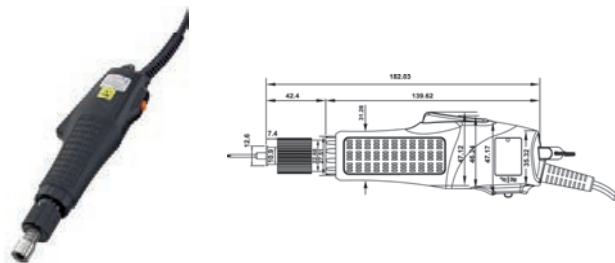

Les tournevis à basse tension de la série BNK atteignent des vitesses plus élevées avec un réchauffement plus faible.

### Données techniques du tournevis :

Longueur : 182 mm  
 Tension / performance : 32 VDC  
 Précision : ±5 %  
 Type d'embout : Type B 6,35 mm

dpvlink 22478



Article	Type
SKD-BNK203L-ESD	<b>Tournevis électrique SKD-BNK203L-ESD</b> Démarrage par levier, 32V, sans unité de commande
SKD-BNK207L-ESD	<b>Tournevis électrique SKD-BNK207L-ESD</b> Démarrage par levier, 32V, sans unité de commande
SKD-BNK210L-ESD	<b>Tournevis électrique SKD-BNK210L-ESD</b> Démarrage par levier, 32V, sans unité de commande
SKD-BNK512L-ESD	<b>Tournevis électrique SKD-BNK512L-ESD</b> Démarrage par levier, 32V, sans unité de commande
SKD-BNK512LF-ESD	<b>Tournevis électrique SKD-BNK512LF-ESD</b> Démarrage par levier, à rotation rapide, 32V, sans unité de commande
SKD-BNK512P-ESD	<b>Tournevis électrique SKD-BNK512P-ESD</b> Démarrage par poussée, 32V, sans unité de commande
SKD-BNK512PF-ESD	<b>Tournevis électrique SKD-BNK512PF-ESD</b> Démarrage par poussée, à rotation rapide, 32V, sans unité de commande
SKD-BNK517LF-ESD	<b>Tournevis électrique SKD-BNK517LF-ESD</b> Démarrage par levier, à rotation rapide, 32V, sans unité de commande
SKD-BNK517PF-ESD	<b>Tournevis électrique SKD-BNK517PF-ESD</b> Démarrage par poussée, à rotation rapide, 32V, sans unité de commande
SKD-BNK519L-ESD	<b>Tournevis électrique SKD-BNK519L-ESD</b> Démarrage par levier, 32V, sans unité de commande
SKD-BNK519P-ESD	<b>Tournevis électrique SKD-BNK519P-ESD</b> Démarrage par poussée, 32V, sans unité de commande
SKD-BNK830L-ESD	<b>Tournevis électrique SKD-BNK830L-ESD</b> Démarrage par levier, 40V, sans unité de commande
SKD-BNK830P-ESD	<b>Tournevis électrique SKD-BNK830P-ESD</b> Démarrage par poussée, 40V, sans unité de commande
SKD-BNK850L-ESD	<b>Tournevis électrique SKD-BNK850L-ESD</b> Démarrage par levier, 40V, sans unité de commande
SKD-BNK850P-ESD	<b>Tournevis électrique SKD-BNK850P-ESD</b> Démarrage par poussée, 40V, sans unité de commande
SKD-BNK9120L-ESD	<b>Tournevis électrique SKD-BNK9120L-ESD</b> Démarrage par levier, 40V, sans unité de commande

## Tournevis électriques série CG

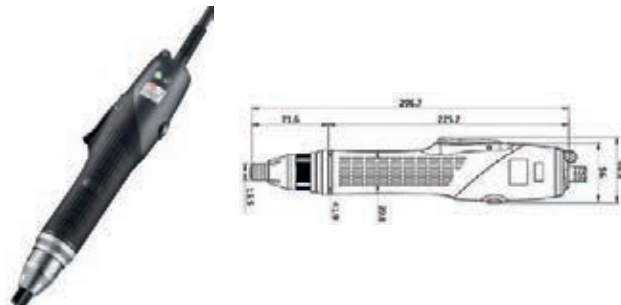

Système de vissage intelligent avec contrôle de couple et d'angle de rotation, comptage des vis et contrôle de processus ainsi qu'un éclairage des points de vissage intégré avec LEDs blancs. Couples réglables en continu.

### Données techniques du tournevis :

Longueur : 297 mm  
 Poids : 830 g  
 Tension / performance : 40 V DC / 90 W  
 Type d'embout : type B 6,35 mm

Modèle	SKT-CG30	SKT-CG50	SKT-CG70
Type de démarrage	par levier/poussée	par levier/poussée	par levier/poussée
Couple	0,3-3,0 Nm	0,5-5,0 Nm	0,8-7,0 Nm
Vitesse max.	1600	1100	660
Bloc d'alimentation/Contrôleur	SKT-KL-TCG		

dpvlink 24714



Article	Type
SKT-CG30-ESD	<b>Tournevis électrique SKT-CG30-ESD EC série CG</b> Démarrage per levier et par poussée, sans unité de commande
SKT-CG50-ESD	<b>Tournevis électrique SKT-CG50-ESD EC série CG</b> Démarrage per levier et par poussée, sans unité de commande
SKT-CG70-ESD	<b>Tournevis électrique SKT-CG70-ESD EC série CG</b> Démarrage per levier et par poussée, sans unité de commande

## Tournevis droit sans fil série SKC-PTA-BS



Tournevis de qualité industrielle ESD avec haute répétabilité et contrôle de piles intégré, comparable aux tournevis électriques avec fil. La technologie des moteurs sans balai est durable et sans entretien.

### Données techniques du tournevis SKC-PTA-BS12/12S1 :

Longueur :	225 mm (sans pile)
Diamètre :	60 mm (sans pile)
Tension / performance :	7,2 VDC / 25 W
Type d'embout :	Type B 6,35 mm

### Données techniques du tournevis SKC-PTA-BS20/30/40 :

Longueur :	270 mm (sans pile)
Diamètre :	60 mm (sans pile)
Tension / performance :	10,8 VDC / 25 W
Type d'embout :	Type B 6,35 mm

### Données techniques du tournevis SKC-PTA-BS20/30/45P :

Longueur :	300 mm (sans pile)
Diamètre :	60 mm (sans pile)
Tension / performance :	10,8 VDC / 25 W
Type d'embout :	Type B 6,35 mm

Modèle	SKC-PTA-BS12-ESD	SKC-PTA-BS12S1-ESD
Couple	0,2-1,2 Nm	0,2-1,2 Nm
Vitesse du ralenti High	1000	500
Vitesse du ralenti Low	700	350
Chargeur	SKC-P25W	
Poids	0,53 kg sans batterie	
Piles	SKC-LB0725S	

Modèle	SKC-PTA-BS20-ESD	SKC-PTA-BS30-ESD	SKC-PTA-BS45-ESD
Couple	0,3-2,0 Nm	0,8-3,0 Nm	1,5-4,5 Nm
Vitesse du ralenti High	1200	1200	700
Vitesse du ralenti Low	850	850	500
Chargeur	SKC-P50W-S		
Batterie	SKC-LB1025S		

Modèle	SKC-PTA-BS20P-ESD	SKC-PTA-BS30P-ESD	SKC-PTA-BS45P-ESD
Couple	0,5-2,0 Nm	1,0-3,0 Nm	2,0-4,5 Nm
Vitesse du ralenti High	1200	1200	700
Vitesse du ralenti Low	-	-	-
Chargeur	SKC-P50WN-S		
Poids	0,7 kg sans batterie		
Batteries	SKC-LB1025S		

dpvlink 22983



Article	Type
SKC-PTA-BS12-ESD	<b>Tournevis droit sans fil SKC-PTA-BS12-ESD</b> avec 1 batterie rechargeable SKC-LB1025S Réglage du couple en continu Chargeur pas compris dans la livraison
SKC-PTA-BS12S1-ESD	<b>Tournevis droit sans fil SKC-PTA-BS12S1-ESD</b> avec 1 batterie rechargeable SKC-LB1025S Réglage du couple en continu Chargeur pas compris dans la livraison
SKC-PTA-BS20-ESD	<b>Tournevis droit sans fil SKC-PTA-BS20-ESD</b> avec 1 batterie rechargeable SKC-LB1025S Réglage du couple en continu Chargeur pas compris dans la livraison
SKC-PTA-BS30-ESD	<b>Tournevis droit sans fil SKC-PTA-BS30-ESD</b> avec 1 batterie rechargeable SKC-LB1025S Réglage du couple en continu Chargeur pas compris dans la livraison

dpvlink 22983



Article	Type
SKC-PTA-BS45-ESD	<b>Tournevis droit sans fil série SKC-PTA-BS45-ESD</b> avec 1 batterie rechargeable SKC-LB1025S Réglage du couple en continu Chargeur pas compris dans la livraison
SKC-PTA-BS20P-ESD	<b>Tournevis droit sans fil SKC-PTA-BS20P-ESD</b> avec 1 batterie rechargeable SKC-LB1025S Réglage du couple en continu Chargeur pas compris dans la livraison
SKC-PTA-BS30P-ESD	<b>Tournevis droit sans fil SKC-PTA-BS30P-ESD</b> avec 1 batterie rechargeable SKC-LB1025S Réglage du couple en continu Chargeur pas compris dans la livraison
SKC-PTA-BS45P-ESD	<b>Tournevis droit sans fil SKC-PTA-BS45P-ESD</b> avec 1 batterie rechargeable SKC-LB1025S Réglage du couple en continu Chargeur pas compris dans la livraison

## Accessoires pour tournevis droit sans fil série SKC-PTA-BS



dpvlink 22987



Article	Type
SKC-LB1030S	<b>Batterie de remplacement pour SKC-PTA-BS/BT20/30/45</b>
SKC-P25W	<b>Chargeur pour PTA-BS12/12S1</b>
SKC-P50W-S	<b>Chargeur pour PTA-BS20/30/45</b>

## Tournevis droit sans fil série SKC-PTA-BT



Tournevis de qualité industrielle ESD avec haute répétabilité et contrôle de piles intégré, comparable aux tournevis électriques avec fil. La technologie des moteurs sans balai est durable et sans entretien.

### Données techniques du tournevis SKC-PTA-BT20FB/30B/45B :

Longueur :	225 mm (sans pile)
Diamètre :	60 mm (sans pile)
Tension :	10,8 V DC
Type d'embout :	Type B 6,35 mm

dpvlink 26384



Article	Type
SKC-PTA-BT20FB-ESD	<b>Tournevis droit sans fil SKC-PTA-BT20FB-ESD</b> avec 1 batterie rechargeable SKC-LB1025S Réglage du couple en continu Chargeur pas compris dans la livraison
SKC-PTA-BT30B-ESD	<b>Tournevis droit sans fil SKC-PTA-BT30B-ESD</b> avec 1 batterie rechargeable SKC-LB1025S Réglage du couple en continu Chargeur pas compris dans la livraison
SKC-PTA-BT45B-ESD	<b>Tournevis droit sans fil SKC-PTA-BT45B-ESD</b> avec 1 batterie rechargeable SKC-LB1025S Réglage du couple en continu Chargeur pas compris dans la livraison

## Unités de commande Kilews

### Blocs d'alimentation pour tournevis à basse tension sans balais

En utilisant les unités de commande de Kilews vous obtenez des vissages absolument parfaits. Améliorez la qualité des produits et la sécurité des processus et soutenez ainsi votre gestion de qualité.

dpvlink 20329



Article	Type
 SKP-32BC-60W	<b>Bloc d'alimentation pour SKD-BN200 / BN500</b> 100-240V AC, sortie 40V DC, 213 x 131 x 65 mm, 0,25 kg
 SKP-BC40HL-800.V4.0	<b>Bloc d'alimentation pour SKD-RBK / TBK / BK900</b> avec fonctions de comptage et d'écriture 100-240V AC, Reverse sortie 24V / 32V / 40V DC, 213 x 131 x 65 mm, 1,8 kg
 SKP-BC40HL-800.V4.1	<b>Bloc d'alimentation pour SKD-RBK / TBK / BK900</b> avec fonctions de comptage et contrôle du temps de vissage sorties : capteur/autorisation, Reset, Start, Reverse, sélection de programme externe 100-240V AC, sortie 24V / 32V / 40V DC, 213 x 131 x 65 mm, 1,8 kg
 SKP-BC40HLN-V4.0	<b>Bloc d'alimentation pour SKD-BN200 / BN500 / BN800</b> avec fonction de comptage et contrôle du temps de vissage sorties : capteur/autorisation, Reset, Start, Reverse 100-240V AC, sortie 24V / 32V / 40V DC, 213 x 131 x 65 mm, 1,8 kg
 SKP-BC40HLN-V4.1	<b>Bloc d'alimentation pour SKD-BN200 / BN500 / BN800</b> avec fonction de comptage et contrôle du temps de vissage sorties : capteur/autorisation, Reset, Start, Reverse, sélection de programme externe 100-240V AC, sortie 24V / 32V / 40V DC, 213 x 131 x 65 mm, 1,8 kg
 SKP-40B-HL-800	<b>Bloc d'alimentation pour SKD-BK900 / RBK</b> 100-240V AC, sortie 24V / 32V / 40V DC, 213 x 131 x 65 mm, 1,8 kg
 SKP-40B-HLN	<b>Bloc d'alimentation pour SKD-BN800 / BE800</b> 100-240V AC, sortie 40V DC, 213 x 131 x 65 mm, 1,8 kg
 SKP-BE32HLN	<b>Bloc d'alimentation pour SKD-BN500LF / BN500PF / BN700</b> 100-240V AC, sortie LO 24V / HI 32V DC, 200 x 80 x 66 mm, 0,46 kg
 SKP-12HL	<b>Bloc d'alimentation pour SKD-B 100</b> 100-240V AC, tension de sortie : DC9 V/DC12 V dimensions : 100 x 50 x 35 mm, poids 0,15 kg

## Unité de commande KL-MCTDS5



Unité de commande KL-MCTDS5 avec contrôle de temps de vissage et fonction de comptage pour 5 tournevis.



- affichage du couple pour tournevis électrique avec coupleur
- jusqu'à 5 tournevis peuvent être connectés à une unité de commande
- fonction de comptage, contrôle de temps de vissage et signaux de sorties
- affichage du couple pour chaque tournevis
- sortie de données des valeurs mesurées via PC ou serveur

Modèle	KL-MCTDS5
Tension d'entrée	DC 32/40 V
Tension de sortie	DC 40V/32V/24V 5,5A/6,9A/9,2A
Plage de comptage	1-99 vis
Temps de démarrage en douceur	0-9,9 s
Vitesse de démarrage en douceur	30% - 85% de la vitesse maximale
Entrées	capteur, libération, reverse, confirmer
Sorties	OK, PAS OK, OK total, arrêt
Interface sérielle	2 x RS232

dpvlink 23967



Article Type

KL-MCTDS5 **Unité de commande pour SMART Tools 5 fois**  
peut être utilisé avec tous les tournevis des séries SKD-BNK

## Commande / Contrôleur pour série SKT-CG



### Données techniques :

Dimensions :	185 x 214 x 147 mm
Poids :	3,7 kg
Tension d'entrée :	100 - 200 V AC
Tension de sortie :	24 V DC / 25 W
Entrées :	Start / Forward / Reverse / Disable / Confirm
Sorties :	OK / NG / OK ALL / Start / Reverse
Interface sérielle :	RS-232X2 , Micro SD , LAN

dpvlink 24720



Article Type

SKT-KL-TCG **Commande / Contrôleur pour série SKT-CG**  
100-240V AC, sortie 24V DC,  
185 x 214 x 147 mm, 3,7 kg

## Accessoires Kilews

### Module de démarrage en douceur



Le module de démarrage en douceur pour tournevis électriques sans balais convient pour SKD-BN200, SKD-BN500, SKD-BN800, SKD-RBK/TBN. Le démarrage en douceur est automatiquement désactivé en rotation à gauche.

- réglable de 0,1 à 9,9 secondes
- vitesse réglable 30% - 100%
- signaux de sorties pour rotation à droite, rotation à gauche, arrêt 24V DC, 200mA
- en option avec réglage séparé du démarrage en douceur pour rotation à droite et à gauche

dpvlink 26700

Article Type

SKZ-KL-SSBN Module de démarrage en douceur KL-SSBN



### Affichage de couple KL-CTDS



En connection avec un tournevis Kilews SKD-BNK ou SKD-RBK le couple atteint par le raccord est mesuré et affiché.



- surveillance de processus et archivage de données
- interface E/A pour commander le tournevis et connecter aux commandes d'ordre supérieur
- fonction de démarrage en douceur
- contrôle de temps de vissage et fonction de comptage de vis

Modèle	KL-CTDS
Tension d'entrée	DC 32/40 V
Tension de sortie	DC 40V/32V/24V 5,5A/6,9A/9,2A
Plage de comptage	1-99 vis
Temps de démarrage en douceur	0-9,9 s
Vitesse de démarrage en douceur	30% - 85% de la vitesse maximale
Entrées	capteur, libération, reverse, confirmer
Sorties	OK, PAS OK, OK total, arrêt
Interface sérielle	2 x RS232

dpvlink 23965

Article Type

KL-CTDS **Module d'affichage de couple KL-CTDS**  
peut être utilisé avec tous les tournevis de la série SKD-BNK 200 / 500 / 800 / 900 / RBNK / TBNK



### Tête angulaire KL 90°



Têtes angulaires 90° pour tournevis électriques avec démarrage par levier de Kilews, hexagone 1/4"

dpvlink 20617

Article Type

SKZ-KL-1 **Tête angulaire KL-1 90°**  
convient uniquement pour tournevis avec démarrage par levier pour séries SKD BN800, SKD-7000, SKD-8000, SK-82, SK92

SKZ-KL-2 **Tête angulaire KL-2 90°**  
convient uniquement pour tournevis avec démarrage par levier, pour séries SKD BE 500

SKZ-KL-3B **Tête angulaire KL-3B 90°**  
convient uniquement pour tournevis avec démarrage par levier, pour série SKD RBK



## Poignées revolver ESD



Poignées revolver pour modèles avec démarrage par levier et poussée

- faciles à attacher
- rééquipement possible à tout moment

dpvlink 25213

Article Type

SKZ-LG-11S **Poignée revolver pour série SKD BE 500 ESD démarrage par levier**  
seulement pour tournevis électriques avec démarrage par levier série SKD-BE500 ESD

SKZ-PG-11S **Poignée revolver pour série SKD BE 500 ESD démarrage par poussée**  
seulement pour tournevis électriques avec démarrage par poussée série SKD-BE500 ESD

SKZ-LG-10S **Poignée revolver pour série SKD BN 500 ESD démarrage par levier**  
seulement pour tournevis électriques avec démarrage par levier série SKD-BN500 ESD

SKZ-LG-12S **Poignée revolver pour série SKD BE 800 ESD démarrage par levier**  
seulement pour tournevis électriques avec démarrage par levier série SKD-BE800 ESD

SKZ-PG-12S **Poignée revolver pour série SKD BE 800 ESD démarrage par poussée**  
seulement pour tournevis électriques avec démarrage par poussée série SKD-BE800 ESD

SKZ-LG-8S **Poignée revolver pour série SKD BN 800 ESD démarrage par levier**  
seulement pour tournevis électriques avec démarrage par levier série SKD-BN800 ESD

SKZ-PG-8S **Poignée revolver pour série SKD BN 800 ESD démarrage par poussée**  
seulement pour tournevis électriques avec démarrage par poussée série SKD-BN800 ESD

SKZ-LG-13S **Poignée revolver pour série SKD BK 900 ESD démarrage par levier**  
seulement pour tournevis électriques avec démarrage par levier série SKD-BK900 ESD

SKZ-LG-15S **Poignée revolver pour série SKT CG ESD**  
seulement pour tournevis électriques série SKT-CG ESD



## Douille dynamométrique ESD



Douilles dynamométriques ESD comme protection anti-rajustage pour le couple de vis de Kilews

dpvlink 20615

Article Type

SKZ-KC-2S **Douille dynamométrique ESD KC-2S**  
ESD plastique noir  
convient pour SKD BN 700 et BE 700

SKZ-KC-6S **Douille dynamométrique ESD KC-6S**  
ESD plastique, noir  
convient pour SKD BN 500 et BE 500

SKZ-KC-7S **Douille dynamométrique ESD KC-7S**  
ESD plastique noir  
convient pour SKD BN 800 et BE 800

SKZ-KC-9S **Douille dynamométrique ESD KC-9S**  
ESD plastique noir  
convient pour SKD B 100

SKZ-KC-22A **Douille dynamométrique ESD KC-22A**  
ESD plastique noir  
convient pour série SKD RBK

SKZ-A29096 **Douille dynamométrique en aluminium A29096**  
convient pour séries SKD BN 500 et BE 500

SKZ-A29097 **Douille dynamométrique en aluminium A29097**  
convient pour séries SKD BN 800 et BE 800



## Aide au réglage pour couple ESD



Aide au réglage de couple antistatique en acier inoxydable. Disponible pour les tournevis électriques de Kilews des séries BN et BE

dpvlink 20614



Article	Type
SKZ-KW-1	<b>Aide au réglage de couple ESD KW-1</b> pour séries SKD BN 700 / BE 700 et BN 800 / BE 800
SKZ-KW-3	<b>Aide au réglage de couple ESD KW-3</b> pour série SKD BN 500 / BE 500
SKZ-KW-4	<b>Aide au réglage de couple ESD KW-4</b> pour série SKD BN 200 / BE 200

## Support d'outils



Support d'outils pour tournevis électriques manuels. Disponibles comme fourreau ou avec dispositif pivotant.

dpvlink 20616



Article	Type
SKZ-KH-2	<b>Support d'outils KH-2</b> pour tournevis électriques à basse tension séries SKD BN 800 et BE 800
SKZ-KH-4	<b>Support d'outils KH-4</b> pour tournevis électriques à basse tension séries SKD BN 500 et BE 500
SKZ-KH-5	<b>Support d'outils KH-5</b> pour tournevis électriques à basse tension séries SKD BN 200 et BE 200
SKZ-KH-6	<b>Support d'outils KH-6</b> avec support pivotant et insert en plastique pour tournevis électriques à basse tension séries SKD BN 800 et BK 900
SKZ-KH-7	<b>Support d'outils KH-7</b> avec support pivotant et insert en plastique pour tournevis électriques à basse tension série SKD RBK

## Tournevis électriques Delvo



### Tournevis électrique Delvo DLV7321 / DLV7331 BKE

Plage de couple 0,05 - 1,18 Nm

**Démarrage par levier**  
DLV 7321  
DLV 7331



Les tournevis électriques sont contrôlés via une unité de commande séparée avec présélection de vitesse et régulation de Softstart.

DLV 7321 démarre progressivement, soit la rotation commence lentement et augmente automatiquement. Cette manière évite largement des dégâts des têtes de vis sensibles.

#### Données techniques du tournevis:

Longueur / manche:	215 mm / 32 mm
Poids:	350 g
Tension / puissance:	36 VDC / 26 W
Vitesse:	
DLV 7321	en continu 700 - 1000 rpm.
DLV 7331	en continu 500 - 700 rpm.
Plage de réglage du couple:	
DLV 7321	en continu 0,05 - 0,49 Nm
DLV 7331	en continu 0,29 - 1,18 Nm
Précision de répétition:	3 %
Logement d'outil:	hexagon 1/4"

#### Données techniques de l'unité de commande DLC-1213:

Tension d'entrée/de sortie:	220/240 VAC, 50-60 Hz / 24 VDC
Dimensions:	143 x 145 x 105 mm
Poids:	1,7 kg

dpvlink 3431



Article	Type
461.300	<b>DLV-7321-BKE Tournevis électrique ESD</b> démarrage par levier, sans unité de commande
461.310	<b>DLV-7331-BKE Tournevis électrique ESD</b> démarrage par levier, sans unité de commande

# Tournevis électriques

## Tournevis électrique Delvo DLV-75.../ 85..

Plage de couple 0,49 - 4,41 Nm



**Démarrage par levier**  
DLV 7530  
DLV 7540  
DLV 7550

**Démarrage par poussière**  
DLV 8530  
DLV 8540  
DLV 8550

Les tournevis électriques DLV 7530/40/50 avec démarrage par levier et DLV 8530/40/50 avec démarrage par poussière sont conçus pour la solution des problèmes de vissage spécifiques. Toutes les unités d'opération et de fonctions sont intégrées dans la poignée. Les tournevis réunissent toutes les conditions pour un travail en série dans la fabrication.

### Données techniques:

Longueur / manche:	257 mm / 39,5 mm
Poids:	650 g
Tension / puissance:	34 VDC / 36 W
Vitesse:	DLV 7530/8530 1200 rpm DLV 7540/8540 800 rpm DLV 7550/8550 500 rpm

### Plage de réglage du couple:

DLV 7530/8530	en continu 0,49 - 1,67 Nm
DLV 7540/8540	en continu 1,18 - 2,65 Nm
DLV 7550/8550	en continu 1,96 - 4,41 Nm

### Précision de répétition:

3%

### Logement d'outil:

hexagone 1/4"

**dpvlink 3492**

Article	Type
462.400	<b>DLV 8530 Tournevis électrique</b> démarrage par poussière, sans unité de commande
462.400.ESD	<b>DLV 8530 Tournevis électrique ESD</b> démarrage par poussière, sans unité de commande
462.400.H	<b>DLV 7530 Tournevis électrique</b> démarrage par levier, sans unité de commande
462.400.H.ESD	<b>DLV 7530 Tournevis électrique ESD</b> démarrage par levier, sans unité de commande
462.410	<b>DLV 8540 Tournevis électrique</b> démarrage par poussière, sans unité de commande
462.410.ESD	<b>DLV 8540 Tournevis électrique ESD</b> démarrage par poussière, sans unité de commande
462.410.H	<b>DLV 7540 Tournevis électrique</b> démarrage par levier, sans unité de commande
462.410.H.ESD	<b>DLV 7540 Tournevis électrique ESD</b> démarrage par levier, sans unité de commande
462.420	<b>DLV 8550 Tournevis électrique</b> démarrage par poussière, sans unité de commande
462.420.ESD	<b>DLV 8550 Tournevis électrique ESD</b> démarrage par poussière, sans unité de commande
462.420.H	<b>DLV 7550 Tournevis électrique</b> démarrage par levier, sans unité de commande
462.420.H.ESD	<b>DLV 7550 Tournevis électrique ESD</b> démarrage par levier, sans unité de commande

## Unité de commande Delvo

**dpvlink 25701**

Article	Type
461.350	<b>DLC-1213 unité de commande (230VAC / 24VDC)</b> Soft start et présélection de vitesse pour tournevis DLV 7321, 7331
462.451	<b>DLC-4511 GGB unité de commande 230 VAC/ 34 V</b> Softstart et régulation de vitesse pour tournevis DLV 7530, 7540, 7550, 8530, 8540, 8550

## Accessoires Delvo

**dpvlink 3439**

Article	Type
461.620	<b>Protection/Capuchon de réglage du couple pour DLV 73..</b>
462.620	<b>Protection/Capuchon de réglage du couple pour DLV-75.../ 85..</b>

## Accessoires pour tournevis électriques

### Equilibreur

Equilibreur avec enroulement de câble et capacité de charge réglable en continu. Très durable, équilibrage excellent.

**dpvlink 20618**

Article	Type
SKZ-RW-3	<b>Equilibreur 1,0 - 3,0 kg</b> capacité de charge 1,0 - 3,0 kg longueur du câble 2 m
SKZ-TW-06R	<b>Equilibreur 0,2 - 0,6 kg</b> capacité de charge 0,2 - 0,6 kg longueur du câble 1,5 m
SKZ-TW-1R	<b>Equilibreur 0,5 - 1,5 kg</b> capacité de charge 0,5 - 1,5 kg longueur du câble 1,5 m

### Grille de vis ESD



Devinette / grille de vis ESD pour des vis différentes

**dpvlink 20613**

Article	Type
SKZ-KB-1-ESD	<b>Grille de vis ESD M1,7-2,0</b>
SKZ-KB-2-ESD	<b>Grille de vis ESD M2,0-2,8</b>
SKZ-KB-3-ESD	<b>Grille de vis ESD M3,0-4,0</b>



## Potence et support de couple

### Supports de couple télescopiques KDA



**Supports de couple télescopiques KDA en carbone** sont très légers et d'une utilisation flexible. Évitez des symptômes de lassitude et des lésions par un travail ergonomique. Vissez même des couples élevés facilement et fiablement.

- série KDA pour des visseuses en version droite ou avec poignet de pistolet
- série KDAA pour des visseuse à renvoi d'angle 90°
- utilisation universelle
- porte-outil déjà inclu
- absorbe des couples / moments de réaction perpendiculairement à l'axe
- tuyaux de carbone durables et sans entretien
- travail ergonomique sans effort
- montages des équilibres et traction à ressort



#### Série KDA

##### Données techniques :

Article	Couple	Longueur min	Longueur max	Outil Ø
KDA15-0600	15 Nm	350 mm	664 mm	23-44 mm
KDA15-1000	15 Nm	510 mm	1120 mm	23-44 mm
KDA15-2000	15 Nm	835 mm	2119 mm	23-44 mm
KDA40-1000	40 Nm	517 mm	1127 mm	32-47 mm
KDA40-1500	40 Nm	684 mm	1628 mm	32-47mm
KDA40-2000	40 Nm	852 mm	2132 mm	32-47mm
KDA80-1000	80 Nm	528 mm	1140 mm	32-47 mm
KDA80-1500	80 Nm	695 mm	1641 mm	32-47mm

#### KDAA

##### Données techniques :

Article	Couple	Longueur min	Longueur max	Outil Ø
KDA-a15-0600	15 Nm	414 mm	665 mm	23-44 mm
KDA-a15-1000	15 Nm	503 mm	1123 mm	23-44 mm
KDA-a15-1500	15 Nm	668 mm	1618 mm	23-44 mm
KDA-a15-2000	15 Nm	835 mm	2119 mm	23-44 mm
KDA-a40-1000	40 Nm	505 mm	1120 mm	32-47 mm
KDA-a40-1500	40 Nm	684 mm	1628 mm	32-47 mm
KDA-a40-2000	40 Nm	862 mm	2142 mm	32-47 mm
KDA-a80-1000	80 Nm	528 mm	1140 mm	32-47 mm
KDA-a80-1500	80 Nm	695 mm	1641 mm	32-47 mm

#### dpvlink 20466

Article	Type
KDA15-0600	<b>Support de couple en carbone 15 Nm</b> Longueur min. 350 mm, longueur max. 664 mm <b>Pour des visseuses en version droite ou avec poignet de pistolet</b>
KDA15-1000	<b>Support de couple en carbone 15 Nm</b> Longueur min. 503 mm, longueur max. 1123 mm <b>Pour des visseuses en version droite ou avec poignet de pistolet</b>
KDA15-1500	<b>Support de couple en carbone 15 Nm</b> Longueur min. 665 mm, longueur max. 1610 mm <b>Pour des visseuses en version droite ou avec poignet de pistolet</b>

#### dpvlink 20466



Article	Type
KDA15-2000	<b>Support de couple en carbone 15 Nm</b> Longueur min. 835 mm, longueur max. 2119 mm <b>Pour des visseuses en version droite ou avec poignet de pistolet</b>
KDA40-1000	<b>Support de couple en carbone 40 Nm</b> Longueur min. 517 mm, longueur max. 1127 mm <b>Pour des visseuses en version droite ou avec poignet de pistolet</b>
KDA40-1500	<b>Support de couple en carbone 40 Nm</b> Longueur min. 684 mm, longueur max. 1628 mm <b>Pour des visseuses en version droite ou avec poignet de pistolet</b>
KDA40-2000	<b>Support de couple en carbone 40 Nm</b> Longueur min. 852 mm, longueur max. 2132 mm <b>Pour des visseuses en version droite ou avec poignet de pistolet</b>
KDA80-1000	<b>Support de couple en carbone 80 Nm</b> Longueur min. 528 mm, longueur max. 1140 mm <b>Pour des visseuses en version droite ou avec poignet de pistolet</b>
KDA80-1500	<b>Support de couple en carbone 80 Nm</b> Longueur min. 695 mm, longueur max. 1641 mm <b>Pour des visseuses en version droite ou avec poignet de pistolet</b>
KDA-a15-0600	<b>Support de couple en carbone 15 Nm</b> Longueur min. 414 mm, longueur max. 665 mm <b>Pour des visseuses à renvoi d'angle 90°</b>
KDA-a15-1000	<b>Support de couple en carbone 15 Nm</b> Longueur min. 503 mm, longueur max. 1123 mm <b>Pour des visseuses à renvoi d'angle 90°</b>
KDA-a15-1500	<b>Support de couple en carbone 15 Nm</b> Longueur min. 668 mm, longueur max. 1618 mm <b>Pour des visseuses à renvoi d'angle 90°</b>
KDA-a15-2000	<b>Support de couple en carbone 15 Nm</b> Longueur min. 835 mm, longueur max. 2119 mm <b>Pour des visseuses à renvoi d'angle 90°</b>
KDA-a40-1000	<b>Support de couple en carbone 40 Nm</b> Longueur min. 505 mm, longueur max. 1120 mm <b>Pour des visseuses à renvoi d'angle 90°</b>
KDA-a40-1500	<b>Support de couple en carbone 40 Nm</b> Longueur min. 684 mm, longueur max. 1628 mm <b>Pour des visseuses à renvoi d'angle 90°</b>
KDA-a40-2000	<b>Support de couple en carbone 40 Nm</b> Longueur min. 862 mm, longueur max. 2142 mm <b>Pour des visseuses à renvoi d'angle 90°</b>
KDA-a80-1000	<b>Support de couple en carbone 80 Nm</b> Longueur min. 528 mm, longueur max. 1140 mm <b>Pour des visseuses à renvoi d'angle 90°</b>
KDA-a80-1500	<b>Support de couple en carbone 80 Nm</b> Longueur min. 695 mm, longueur max. 1641 mm <b>Pour des visseuses à renvoi d'angle 90°</b>

## Potence pivotante ST-1200



Potence pivotante pour monter des supports de couple ou d'autres outils. La longueur de la colonne peut être réglée individuellement. Une fixation à 2 points à la colonne assure une sécurité additionnelle.

### Données techniques :

Profilé :	aluminium
Hauteur :	1200 mm
Potence :	600 mm
Pied :	135 x 45 mm
Plage de pivotement :	180°
Capacité de charge :	max. 6 kg

### En option :

- possibilité de fixer jusqu'à 4 potences pivotantes sur une colonne
- Pincés de table en acier avec vis de fixation



dpvlink 20450

Article	Type
ST-1200/0600	Potence pivotante 0600
ST-1200/0800	Potence pivotante 0800
ST-1200/1000	Potence pivotante 1000



## Bras porteur parallèle avec système de positionnement



Le système de positionnement PoSy80 assure un **guidage d'outil précis** en vissant vos composants. En combinaison avec le bras porteur parallèle, PoSy80 permet de déterminer **toute position** sur les axes X, Y et Z. Dans la plage de pivotement la position est **précise de jusqu'à 0,01 mm**. Pourtant l'ordre de séquences est **libre ou programmable**.

- évaluation du processus de vissage à l'aide d'une mesure de profondeur (p.ex. rondelle absente)
- fixe la position, l'ordre et le déroulement du programme
- possibilité de mémoriser jusqu'à 80 positions
- convient pour tournevis électriques, EC et pneumatiques



### Données techniques du capteur de position box PoSy3D :

Tournevis	tous les tournevis électriques avec signaux de commande correspondants
Sélection de programme	8 programmes sélectionnables via interface Com
Interface	signal de commande SPS pour commander le tournevis interface Com pour sélectionner le programme raccordement de capteurs X / Y / Z
Écran LCD	4 lignes (2 lignes de programme, chacun 1 ligne d'erreur et sélection de menu)
Raccordement au réseau	230 V AC, 50 Hz
Dimensions (L x L x H)	150 x 200 x 200 x 110 mm
Poids	2,3 kg

dpvlink 20459

Article	Type
PoSy3D-Box	Électronique de commande de positionnement pour bras porteur parallèle PoSy80
PoSy80-3D	PoSy80 avec capteur XYZ pour 80 Nm avec capteur X, Y, Z et câble colonne de 60 mm avec petite plaque de base et plaque de fixation
PoSy-80S	Châssis de base PoSy80 avec colonne Portée 850 mm, support d'outils max. 45 mm avec porte-outils, cylindre et régulateur de pression couple max. 80 Nm
PoSy-80W	Châssis de base PoSy80 pour montage mural Portée 850 mm, support d'outils max. 45 mm avec porte-outils, cylindre et régulateur de pression couple max. 80 Nm







## Couplemètres

### Couplemètre KTM



Couplemètre pour régler ou contrôler les couples exigés

- connecteur d'USB pour archiver les données sur PC et imprimante
- fonction Auto-Reset
- direction de mesure à gauche et à droite
- unités de mesure Lbf en - kgf cm - Nm
- mode de mesure: valeur maximale, affichage de temps réel
- avec mallette et certificat d'étalonnage

#### Données techniques :

Précision :	± 1%
Alimentation :	Pile à 1,2 V
Temps de chargement :	8 heures
Opération à piles :	30 heures

#### dpvlink 20391

Article	Type
SKZ-KTM-15	<b>Couplemètre KTM-15 jusqu'à 1,5 Nm</b> 0,1 - 1,5 Nm 123x230x65 mm; 2 kg
SKZ-KTM-150	<b>Couplemètre KTM-150 jusqu'à 15 Nm</b> 0,15-15,0 Nm 123x230x65 mm; 2 kg
SKZ-KTM-250	<b>Couplemètre KTM-250 jusqu'à 25 Nm</b> 0,3-25,0 Nm 160x200x40 mm; 2 kg



## Séparateurs de vis

### Séparateur de vis Universal KFR-1050



Le **premier séparateur de vis réglable** arrête l'appareil automatiquement une fois qu'aucune vis ne se trouve dans la position de prélèvement. L'appareil est réglable pour des vis à tête lourde et vis avec rondelle imperdable. Il est possible d'ajuster facilement le guide d'alimentation à jusqu'à 11 tailles. Réglez les vitesses de vibration et d'avance selon vos besoins.



#### Données techniques :

Dimensions (L x L x H)	126 x 182 x 147 mm
Poids	2,2 kg
Voltage	100 - 240 V AC
Unité d'alimentation	15 V DC
Tailles de vis	M 1,0 - M 5,0
Longueur de vis	longueur de filetage max. 19 mm
Cassette pour vis	200 - 220 ccm

#### dpvlink 20455

Article	Ausführung
KFR-1050	<b>Séparateur de vis Universal KFR-1050</b> Tige M 1,0 à 5,0 mm / longueur max. 19 mm
KR-45100	<b>Rail de guidage pour KFR-1050</b> Rail de guidage réglable pour KFR-1050



## Séparateur des vis NSB / NSR - Quicher/Ohtake



La série NSB a un système d'alimentation de précision des vis qui peut être utilisé pour de très petites vis. Pour la série NSR la vis est exemptée de manière qu'elle peut être prise p.ex au sein d'un robot de vissage en moyen d'un tournevis p.ex. avec un embout à vide.

- connection électrique 240V 50/60 Hz (adaptateur AC y compris), interne DC 15V - 1,5 A
- pour des vis métriques, fractionnaires et autotaraudeuses
- Il est possible de traiter aussi des vis avec rondelle ou à anneau ressort
- vitesse de traitement: > 2 vis par seconde
- longueur du filetage maximale 20 mm
- niveau de vibration réglable
- rail d'alimentation échangeables type NSR
- guidage des embouts réglable permet un positionnement précis

Type	Ø des vis [mm]	Longueur du filetage maximale [mm]	Volume de remplissage maximal [mm]	Type de rail
NSB-10 / NSR-10	M 1,0	20	80	SR-10 / SRR-10
NSB-12 / NSR-12	M 1,2	20	80	SR-12 / SRR-12
NSB-14 / NSR-14	M 1,4	20	80	SR-14 / SRR-14
NSB-17 / NSR-17	M 1,7	20	80	SR-17 / SRR-17
NSB-20 / NSR-20	M 2,0	20	80	SR-20 / SRR-20
NSB-23 / NSR-23	M 2,3	20	80	SR-23 / SRR-23
NSB-26 / NSR-26	M 2,6	20	80	SR-26 / SRR-26
NSB-30 / NSR-30	M 3,0	20	80	SR-30 / SRR-30

(\*) Les rails d'alimentation sont interchangeables. Tous les types de la série NSB sont disponibles avec un dispositif de comptage des vis. En passant la commande il faut compléter le numéro de type par "C".

**dpvlink 11293**



Article	Ausführung
NSB-10	NSB - Quicher/Ohtake, tige jusqu'à Ø M 1,0 mm
NSR-10	NSR - Quicher/Ohtake, tige jusqu'à Ø M 1,0 mm
NSB-12	NSB - Quicher/Ohtake, tige jusqu'à Ø M 1,2 mm
NSR-12	NSR - Quicher/Ohtake, tige jusqu'à Ø M 1,2 mm
NSB-14	NSB - Quicher/Ohtake, tige jusqu'à Ø M 1,4 mm
NSR-14	NSR - Quicher/Ohtake, tige jusqu'à Ø M 1,4 mm
NSB-17	NSB - Quicher/Ohtake, tige jusqu'à Ø M 1,7 mm
NSR-17	NSR - Quicher/Ohtake, tige jusqu'à Ø M 1,7 mm
NSB-20	NSB - Quicher/Ohtake, tige jusqu'à Ø M 2,0 mm
NSR-20	NSR - Quicher/Ohtake, tige jusqu'à Ø M 2,0 mm
NSB-23	NSB - Quicher/Ohtake, tige jusqu'à Ø M 2,3 mm
NSR-23	NSR - Quicher/Ohtake, tige jusqu'à Ø M 2,3 mm
NSB-26	NSB - Quicher/Ohtake, tige jusqu'à Ø M 2,6 mm
NSR-26	NSR - Quicher/Ohtake, tige jusqu'à Ø M 2,6 mm
NSB-30	NSB - Quicher/Ohtake, tige jusqu'à Ø M 3,0 mm
NSR-30	NSR - Quicher/Ohtake, tige jusqu'à Ø M 3,0 mm

## Pinces

### Pinces ideal-tek



Les pinces d'ideal-tek sont synonymes de qualité quand il s'agit de satisfaire aux exigences supérieures en matière de précision, ergonomie et longévité.



#### Les formes des tranchants et la capacité de coupe:



##### Petit biseau

Coupe normale. Utilisation universelle aux fils d'acier durs et souples ainsi que des matériaux doux comme fils à cuivre et câbles.



##### Grand biseau

Utilisation universelle aux fils en acier durs et très durs.



##### Sans biseau à fleur

Coupe à fleur. Seulement pour matériaux souples

#### ERGO-TEK

Les pinces de la série ERGO-TEK ont une poignée ergonomique. Celui-ci s'adapte optimalement à la main ce qui a des incidences positives sur l'utilisateur particulièrement pendant de longs processus intensifs et fatigants.

#### ERGO-TEK SLIM

Considérant les différences anatomiques la nouvelle série plus légère ERGO-TEK SLIM a été spécialement conçue pour de petites mains - fournissant la même ergonomie, la même sécurité ESD et les mêmes avantages techniques qui toujours caractérisent ideal-tek.

● ERGO-TEK SLIM  
● ERGO-TEK



### Pinces coupantes diagonales ERGO-TEK Slim idea

La nouvelle série plus légère ERGO-TEK SLIM a été spécialement conçue pour de petites mains - fournissant la même ergonomie, la même sécurité ESD et les mêmes avantages techniques qui toujours caractérisent ideal-tek.

#### Caractéristiques particulières

- poignée ergonomique
- surface antidérapante
- très légère
- pour des espaces étroits

## Pince coupante diagonale Slim ESD 5140/41/42

NEU

mâchoires ovales, poignées ERGO-TEK Slim dissipatrices, bleues/grises, *Swiss Made*



dpvlink 26734

Article	A [mm]	C [mm]	B [mm]	D [mm]	Fil CU [mm]
I-ES5140.ESD	120	10	10	6,4	0,2 - 1,2
I-ES5141.ESD	120	10	10	6,4	0,1 - 1,2
I-ES5142.ESD	120	10	10	6,4	0,1 - 1,0

## Pince coupante diagonale Slim ESD 5150/51/52

NEU

mâchoires ovales, poignées ERGO-TEK Slim dissipatrices, bleues/grises, *Swiss Made*



dpvlink 26738

Article	A [mm]	C [mm]	B [mm]	D [mm]	Fil CU [mm]
I-ES5150.ESD	123	12,5	12,5	6,4	0,3 - 1,6
I-ES5151.ESD	123	12,5	12,5	6,4	0,2 - 1,6
I-ES5152.ESD	123	12,5	12,5	6,4	0,2 - 1,2

## Pince coupante diagonale Slim ESD 5160/61/62

NEU

mâchoires très grandes, ovales, poignées ERGO-TEK Slim dissipatrices, bleues/grises, *Swiss Made*



dpvlink 26743

Article	A [mm]	C [mm]	B [mm]	D [mm]	Fil CU [mm]
I-ES5160.ESD	127	16	14	6,4	0,5 - 3,0
I-ES5161.ESD	127	16	14	6,4	0,4 - 2,5
I-ES5162L.ESD	127	16	14	6,4	0,4 - 2,5

## Pince coupante diagonale Slim ESD 5340/41/42

NEU

petites mâchoires pointues, poignées ERGO-TEK Slim dissipatrices, bleues/grises, *Swiss Made*



dpvlink 26748

Article	A [mm]	C [mm]	B [mm]	D [mm]	Fil CU [mm]
I-ES5340.ESD	120	10	10	6,4	0,2 - 1,2
I-ES5341.ESD	120	10	10	6,4	0,1 - 1,2
I-ES5342.ESD	120	10	10	6,4	0,1 - 1,0

## Pince coupante diagonale Slim ESD 5350/51/52

NEU

mâchoires pointues, poignées ERGO-TEK Slim dissipatrices, bleues/grises, *Swiss Made*



dpvlink 26754

Article	A [mm]	C [mm]	B [mm]	D [mm]	Fil CU [mm]
I-ES5350.ESD	123	12,5	12,5	6,4	0,3 - 1,6
I-ES5351.ESD	123	12,5	12,5	6,4	0,2 - 1,6
I-ES5352.ESD	123	12,5	12,5	6,4	0,2 - 1,2

## Pince coupante diagonale Slim ESD 5540/41/42

NEU

petites mâchoires coniques et pointues, poignées ERGO-TEK Slim dissipatrices, bleues/grises, *Swiss Made*



dpvlink 26758

Article	A [mm]	C [mm]	B [mm]	D [mm]	Fil CU [mm]
I-ES5540.ESD	120	10	10	6,4	0,2 - 1,2
I-ES5541.ESD	120	10	10	6,4	0,1 - 1,2
I-ES5542.ESD	120	10	10	6,4	0,1 - 0,8

## Pince coupante diagonale Slim ESD 5547

NEU

tête étroite, coudée de 50°, poignées ERGO-TEK Slim dissipatrices, bleues/grises, sans biseau/cope à fleur, *Swiss Made*

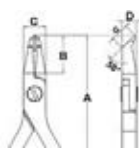

dpvlink 26762

Article	A [mm]	C [mm]	B [mm]	D [mm]	Fil CU [mm]
I-ES5247.ESD	128	10	17	6,4	0,1 -1,2



## Pince coupante diagonale Slim ESD 5250

NEU

Grande tête coudée de 50°, poignées ERGO-TEK Slim dissipatrices, bleues/grises, sans biseau/cope à fleur, *Swiss Made*

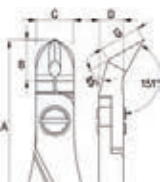

dpvlink 26764

Article	A [mm]	C [mm]	B [mm]	D [mm]	Fil CU [mm]
I-ES5250.ESD	126	10	14,5	6,4	0,2 -1,2



## Pinces coupantes diagonales ERGO-TEK ideal-tek

La série des pinces coupantes diagonales ERGO-TEK d'*ideal-tek* est synonyme des exigences supérieures en ce qui concerne la précision et le résultat. Elles sont exclusivement fabriquées de haute qualité dans la Suisse. Les outils sont équipés des tranchants aiguisés et meulés avec précision pour l'utilisation p.ex. dans l'électronique et la mécanique de précision. Les pinces sont disponibles avec biseau normal, petit biseau ou sans biseau pour des coupes précises aux composants électroniques sensibles. Un double ressort à faible frottement assure une ouverture douce et régulière. Les manches à deux composants sont de forme ergonomique et offre le meilleur maintien et un travail confortable. Les pinces coupantes diagonales sont forgées en acier à roulements chrome-vanadium.

Tous les modèles sont dissipateurs

## Pince coupante diagonale ESD E351TX

mâchoires pointues, poignées ESD, dissipatrices, bleues/grises, petit biseau **avec tranchants en métal dur carbure de tungstène**, *Swiss Made*

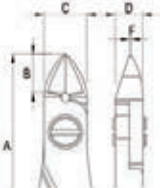

dpvlink 18397

Article	A [mm]	C [mm]	B [mm]	D [mm]	Fil CU [mm]
I-E351TX.ESD	123	12,5	7,5	6,4	0,3 -2,0



## Pince coupante diagonale 5140/41/42

mâchoires ovales, poignées ESD, dissipatrices, bleues/grises, *Swiss Made*



dpvlink 13235

Article	A [mm]	C [mm]	B [mm]	D [mm]	Fil CU [mm]
I-E5140.ESD	125	10	10	6,4	0,2 -1,2
I-E5141.ESD	125	10	10	6,4	0,1 -1,2
I-E5142.ESD	125	10	10	6,4	0,1 -1,0



## Pince coupante diagonale ESD 5150/51/52

grandes mâchoires ovales, poignées dissipatrices, bleues/grises, *Swiss Made*

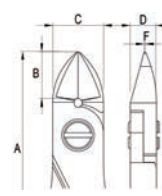

dpvlink 13239

Article	A [mm]	C [mm]	B [mm]	D [mm]	Fil CU [mm]
I-E5150.ESD	125	12,5	12,5	6,4	0,3 -1,6
I-E5151.ESD	125	12,5	12,5	6,4	0,2 -1,6
I-E5152.ESD	125	12,5	12,5	6,4	0,2 -1,2



## Pince coupante diagonale ESD 5160/61/62

mâchoires très grandes, ovales, poignées dissipatrices, bleues/grises, *Swiss Made*



dpvlink 16939

Article	A [mm]	C [mm]	B [mm]	D [mm]	Fil CU [mm]
I-E5160.ESD	130	16	14	6,4	0,4 -2,0
I-E5161.ESD	130	16	14	6,4	0,3 -1,6
I-E5162.ESD	130	16	14	6,4	0,3 -1,6



## Pince coupante diagonale ESD 5340/41/42



petites mâchoires pointues, poignées dissipatrices, bleues/grises, *Swiss Made*

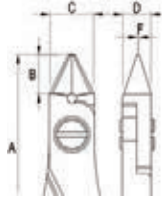

dpvlink 13243

Article	A [mm]	C [mm]	B [mm]	D [mm]	Fil CU [mm]
I-E5340.ESD	125	10	10	6,4	0,2 -1,2
I-E5341.ESD	125	10	10	6,4	0,1 -1,2
I-E5342.ESD	125	10	10	6,4	0,1 -1,0

## Pince coupante diagonale ESD 5350/51/52



mâchoires pointues, poignées dissipatrices, bleues/grises, *Swiss Made*

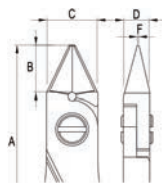

dpvlink 13247

Article	A [mm]	C [mm]	B [mm]	D [mm]	Fil CU [mm]
I-E5350.ESD	125	12,5	12,5	6,4	0,3 -1,6
I-E5351.ESD	125	12,5	12,5	6,4	0,2 -1,6
I-E5352.ESD	125	12,5	12,5	6,4	0,2 -1,2

## Pince coupante diagonale ESD 5540/41/42



petites mâchoires coniques et pointues, poignées dissipatrices, bleues/grises, *Swiss Made*

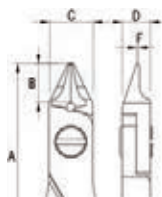

dpvlink 13251

Article	A [mm]	C [mm]	B [mm]	D [mm]	Fil CU [mm]
I-E5540.ESD	125	10	10	6,4	0,2 -1,2
I-E5541.ESD	125	10	10	6,4	0,1 -1,2
I-E5542.ESD	125	10	10	6,4	0,1 -0,8

## Pince coupante diagonale ESD 5247



tête étroite, coudée de 50°, poignées dissipatrices, bleues/grises, sans biseau/coupe à fleur, *Swiss Made*

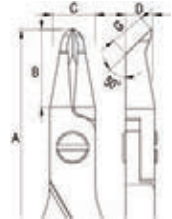

dpvlink 15045

Article	A [mm]	C [mm]	B [mm]	D [mm]	Fil CU [mm]
I-E5247.ESD	130	10	17	6,4	0,1 -1,2

## Pince coupante diagonale ESD 5250



Grande tête coudée de 50°, poignées dissipatrices, bleues/grises, sans biseau/coupe à fleur, *Swiss Made*

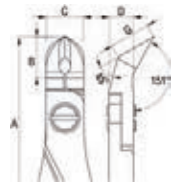

dpvlink 16945

Article	A [mm]	C [mm]	B [mm]	D [mm]	Fil CU [mm]
I-E5250.ESD	130	10	14,5	6,4	0,2 -1,2

## Clip métallique / ressort de sécurité



Clip métallique / ressort de sécurité, *Swiss Made* U.E.= 5 pièces



dpvlink 16226

Article	Type
I-WLC100	<b>Clip métallique / ressort de sécurité</b> convenant pour pinces coupantes diagonales types 5140/5141/5142 +5340/5341/5342 + 5540/5541/5542
I-WLC125	<b>Clip métallique / ressort de sécurité</b> convenant pour pinces coupantes diagonales types 5150/5151/5152 +5350/5351/5352

## Pinces coupantes en pointe ERGO-TEK Slim idéal

La nouvelle série plus légère ERGO-TEK SLIM a été spécialement conçue pour de petites mains - fournissant la même ergonomie, la même sécurité ESD et les mêmes avantages techniques qui toujours caractérisent ideal-tek.



### Caractéristiques particulières

- poignée ergonomique
- surface antidérapante
- très légère
- pour des espaces étroits

### Pince coupante en pointe ESD Slim 6021, 6022



becs courts (20 mm), poignées ERGO-TEK Slim dissipatrices, bleues/grises, *Swiss Made*



dpvlink 26768

Article	A [mm]	C [mm]	B [mm]	D [mm]
I-ES6021.ESD	130	10	20	6,4
I-ES6022.ESD	130	10	20	6,4



### Pince coupante en pointe ESD Slim 6023, 6024



becs longs (30 mm), poignées ERGO-TEK Slim dissipatrices, bleues/grises, *Swiss Made*



dpvlink 26771

Article	A [mm]	C [mm]	B [mm]	D [mm]
I-ES6023.ESD	143	10	30	6,4
I-ES6024.ESD	143	10	30	6,4



### Pince à becs plats ESD Slim 6011, 6012



becs courts (20 mm), poignées ERGO-TEK Slim dissipatrices, bleues/grises, *Swiss Made*



dpvlink 26774

Article	A [mm]	C [mm]	B [mm]	D [mm]
I-ES6011.ESD	130	10	20	6,4
I-ES6012.ESD	130	10	20	6,4



### Pince à becs plats ESD Slim 6013, 6014



becs longs (30 mm), poignées ERGO-TEK Slim dissipatrices, bleues/grises, *Swiss Made*



dpvlink 26777

Article	A [mm]	C [mm]	B [mm]	D [mm]
I-ES6013.ESD	143	10	30	6,4
I-ES6014.ESD	143	10	30	6,4



### Pince à becs ronds ESD Slim 6041



becs courts (24 mm), poignées ERGO-TEK Slim dissipatrices, bleues/grises, *Swiss Made*



dpvlink 26780

Article	A [mm]	C [mm]	B [mm]	D [mm]
I-ES6041.ESD	133	10	24	6,4





## Pinces coupantes en pointe ERGO-TEK ideal-tek

La série des pinces coupantes en pointe ERGO-TEK d'ideal-tek est synonyme des exigences supérieures en ce qui concerne le matériau et le maniement. Elles sont exclusivement fabriquées de haute qualité dans la Suisse. Les pinces sont disponibles avec biseau normal, petit bisau ou sans biseau pour des coupes précises aux composants électroniques sensibles. Un double ressort à faible frottement assure une ouverture douce et régulière. Les manches à deux composants sont de forme ergonomique et offre le meilleur maintien et un travail confortable. Les pinces coupantes diagonales sont forgées en acier à roulements chrome-vanadium.

Tous les modèles sont dissipateurs 

### Pince à becs plats ESD 6011, 6012

becs courts (20 mm), poignées dissipatrices, bleues/grises, *Swiss Made*



dpvlink 13255

Article	A [mm]	C [mm]	B [mm]	D [mm]	Taille
I-E6011.ESD	135	10	20	6,4	sans taille
I-E6012.ESD	135	10	20	6,4	avec taille



### Pince à becs plats ESD 6013, 6014

becs longs (30 mm), poignées dissipatrices, bleues/grises, *Swiss Made*

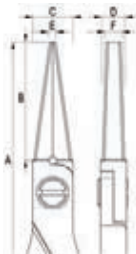

dpvlink 16203

Article	A [mm]	C [mm]	B [mm]	D [mm]	Taille
I-E6013.ESD	145	10	30	6,4	sans taille
I-E6014.ESD	145	10	30	6,4	avec taille



### Pince coupante en pointe ESD 6021, 6022

becs courts (20 mm), poignées dissipatrices, bleues/grises, *Swiss Made*



dpvlink 13257

Article	A [mm]	C [mm]	B [mm]	D [mm]	Taille
I-E6021.ESD	135	10	20	6,4	sans taille
I-E6022.ESD	135	10	20	6,4	avec taille



### Pince coupante en pointe ESD 6023, 6024

becs longs (30 mm), poignées dissipatrices, bleues/grises, *Swiss Made*

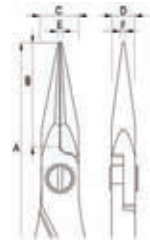

dpvlink 13260

Article	A [mm]	C [mm]	B [mm]	D [mm]	Taille
I-E6023.ESD	145	10	30	6,4	sans taille
I-E6024.ESD	145	10	30	6,4	avec taille



### Pince à becs ronds ESD 6041

becs courts (24 mm), poignées dissipatrices, bleues/grises, *Swiss Made*



dpvlink 13263

Article	A [mm]	C [mm]	B [mm]	D [mm]	Taille
I-E6041.ESD	140	10	24	6,4	sans taille



## Piergiacomini



Toutes les pinces sont fabriquées en acier au carbone spécial.

Les surfaces métalliques phosphatées, antiréfléchissantes assurent un travail sûr, antifatigue pour les yeux. La poignée de dauphin antidérapante se compose de deux matériaux dissipateurs. Elle est conçue en fonction des principes de l'ergonomie assurant une utilisation sûre, facile et confortable des pinces. Le point de butée en fermant les tranchants garantit une durée de vie plus longue des tranchants.

Conformément à la norme ESD DIN EN 6134-5-1 ⚠

### Les formes des tranchants et la capacité de coupe :



#### Mini-biseau

Coupe presque nette. Tranchants fins. Utilisation universelle aux fils d'acier doux, fils à cuivre et câbles.



#### Petit biseau

Coupe normale. Utilisation universelle aux fils d'acier durs et souples ainsi que des matériaux doux comme fils à cuivre et câbles.



#### Sans biseau

Coupe nette. Tranchants très aiguisés. Seulement pour des fils d'acier souples, fils à cuivre et câbles.



#### Sans biseau à fleur

Coupe à fleur. Seulement pour matériaux souples



#### Biseau inverse

Après la coupe une partie du fils de 1,5 mm reste.

## Pinces coupantes diagonales série Evolution

### Pince coupante diagonale TRE-03-AB ⚠



Légère et pratique, pour des travaux fins même aux fils plus épais.

Longueur: 138 mm; petit biseau

#### dpvlink 1573

Article	Biseau	Ressort de sécurité	Cu max	AWG
TRE-03-NB.D	petit biseau		1,30 mm	16
TRE-03-AB.D	petit biseau	AF	1,30 mm	16

### Pince coupante diagonale TR-25 ⚠



Légère et pratique, très bonne coupe.

Longueur: 138 mm; petit biseau

#### dpvlink 1592

Article	Biseau	Ressort de sécurité	Cu max	AWG
TR-25.D	petit biseau		1,30 mm	16
TR-25-A.D	petit biseau	AF	1,30 mm	16

### Pince coupante diagonale TR-25-15 ⚠



Les fils coupés laisse un porte-à-faux de 1,5 mm de la surface de travail.

Longueur: 138 mm

#### dpvlink 1813

Article	Biseau	Cu max	AWG
TR-25-15.D	biseau inverse	1,30 mm	16

### Pince coupante diagonale TR-25-L ⚠



comme TR-25, mais avec des poignées longues. Réduit l'effort.

Longueur: 160 mm; petit biseau

#### dpvlink 1819

Article	Biseau	Ressort de sécurité	Cu max	AWG
TR-25-L-A.D	petit biseau	AF	1,30 mm	16

### Pince coupante diagonale TR-25-15-L ⚠



comme TR-25-15, mais avec des poignées longues. Moins d'effort.

Longueur: 160 mm; biseau inverse

#### dpvlink 1821

Article	Biseau	Cu max	AWG
TR-25-15-L.D	biseau inverse	1,30 mm	16

### Pince coupante diagonale TR-25-50 ⚠



Légère et pratiques, tranchants coudés de 50° (par rapport aux poignées).

Longueur: 135 mm; petit biseau

#### dpvlink 1827

Article	Biseau	Cu max	AWG
TR-25-50.D	petit biseau	1,30 mm	16

### Pince coupante diagonale TR-25-L-25 ⚠



Avec poignées longues, coudées de 25° une décharge de l'utilisateur et pour améliorer l'accessibilité aux surfaces denses.

Longueur: 160 mm; petit biseau

#### dpvlink 1830

Article	Biseau	Ressort de sécurité	Cu max	AWG
TR-25-L-25-A.D	petit biseau	AF	1,30 mm	16

## Pince coupante diagonale TR-30



Plus robuste que la pince TR-25, les mâchoires sont plus résistantes.

Longueur: 138 mm; petit biseau

dpvlink 1839

Article	Biseau	Ressort de sécurité	Cu max	AWG
TR-30-D	petit biseau		1,30 mm	16
TR-30-A.D	petit biseau	AL	1,30 mm	16

## Pince coupante diagonale TR-30-58



Possibilité de couper des fils de fer.

Longueur: 138 mm; mini-biseau

dpvlink 1850

Article	Biseau	Ressort de sécurité	Cu max	AWG
TR-30-58.D	mini-biseau		1,63 mm	14
TR-30-58-A.D	mini-biseau	AL	1,63 mm	14

## Pince coupante diagonale TR-30-58-R



comme TR-30-58, mais avec petit biseau

Longueur: 138 mm

dpvlink 1852

Article	Biseau	Ressort de sécurité	Cu max	AWG
TR-30-58-R.D	petit biseau		1,63 mm	14
TR-30-58-R-A.D	petit biseau	AL	1,63 mm	14

## Pince coupante diagonale TR-58



Plus robuste que TR-30-58. Les tranchants sont additionnellement trempés.

Longueur: 138 mm; mini-biseau

dpvlink 1854

Article	Biseau	Ressort de sécurité	Cu max	AWG
TR-58.D	mini-biseau		2,05 mm	12
TR-58-A.D	mini-biseau	AL	2,05 mm	12

## Pince coupante diagonale TRR-58-G



Légère et pratiques, pour des travaux fins même aux fils plus épais.

Longueur: 160 mm; petit biseau

dpvlink 1862

Article	Biseau	Cu max	AWG
TRR-58-G.D	petit biseau	2,59 mm	10

## Pince coupante diagonale TR-58-R



comme TR-58, mais avec petit biseau

Longueur: 138 mm

dpvlink 1856

Article	Biseau	Ressort de sécurité	Cu max	AWG
TR-58-R.D	petit biseau		2,05 mm	12
TR-58-R-A.D	petit biseau	AL	2,05 mm	12

## Pince coupante diagonale TRR-58



Construction robuste. Pour coupe avec grand effort, même en cas des matériaux les plus durs grâce aux tranchants additionnellement trempés.

Longueur: 160 mm; mini-biseau

dpvlink 1860

Article	Biseau	Ressort de sécurité	Cu max	AWG
TRR-58.D	mini-biseau		2,59 mm	10
TRR-58-A.D	mini-biseau	AL	2,59 mm	10

## Pince coupante diagonale TRR-58-B



En raison de la surface voûtée des tranchants les composants sont comme "finis".

Longueur: 160 mm; petit biseau

dpvlink 2304

Article	Biseau	Cu max	AWG
TRR-58-B.D	petit biseau	2,05 mm	12

## Pince coupante de devant TR-30-V



Tranchants coudés de 60°, idéale pour des travaux aux points très difficiles à accéder.

Longueur: 144 mm, biseau inverse

dpvlink 1864

Article	Biseau	Cu max	AWG
TR-30-V.D	biseau inverse	1,02 mm	18



## Pince coupante de devant TR-30-15-V



Tranchants coudés de 60°. Les fils coupés laisse un porte-à-faux de 1,5 mm de la surface de travail.

Longueur: 144 mm, biseau inverse

dpvlink 1866

Article	Biseau	Cu max	AWG
TR-30-15-V.D	biseau inverse	1,02 mm	18



## Pince coupante diagonale TR-30-15



Conçue pour couper des composants à 1,5 mm de la surface de travail. Le composant coupé reste bien à plat.

Longueur: 138 mm, sans biseau

dpvlink 1868

Article	Biseau	Cu max	AWG
TR-30-15.D	sans biseau, coupe nette 1,30 mm		16



## Pince coupante spéciale TR-30-T



Pince spéciale pour couper des broches DIP (circuits interne). Tranchants coudés de 50°.

Longueur: 137 mm, sans biseau

dpvlink 1870

Article	Biseau	Cu max	AWG
TR-30-T.D	sans biseau	1,02 mm	18



## Pince coupante diagonale à forte démultiplication TR-5000



Longueur: 138 mm; mini-biseau

dpvlink 1880

Article	Biseau	Ressort de sécurité	Cu max	AWG
TR-5000-A.D	mini-biseau	AF	2,05 mm	12



## Pince coupante diagonale à forte démultiplication TR-5000-R



Longueur: 138 mm; petit biseau

dpvlink 1882

Article	Biseau	Ressort de sécurité	Cu max	AWG
TR-5000-R-A.D	petit biseau	AF	2,0 mm	12



## Pince coupante diagonale à forte démultiplication TR-5000-P



Longueur: 138 mm; mini-biseau

dpvlink 1895

Article	Biseau	Ressort de sécurité	Cu max	AWG
TR-5000-P-A.D	mini-biseau	AF	1,30 mm	16



## Pince coupante diagonale à forte démultiplication TR-5000-PR



Longueur: 138 mm; petit biseau

dpvlink 1897

Article	Biseau	Ressort de sécurité	Cu max	AWG
TR-5000-PR-A.D	petit biseau	AF	1,30 mm	16



## Pince coupante diagonale à forte démultiplication TR-5000-PG



En raison de la surface voûtée des tranchants les composants sont comme "finis", idéal pour finissage dans la domaine plastique.

Longueur: 138 mm; petit biseau

dpvlink 1924

Article	Biseau	Cu max	AWG
TR-5000-PG.D	petit biseau	1,02 mm	18



## Pince coupante diagonale à forte démultiplication TRR-5000



Longueur: 138 mm; mini-biseau

dpvlink 1926

Article	Biseau	Ressort de sécurité	Cu max	AWG
TRR-5000-A.D	mini-biseau	AF	2,59 mm	10



## Pinces coupantes diagonales série Micron

### Pince coupante diagonale TR-20-M



Pince coupante Micron, très légère, de forme anatomique. Pour l'utilisation en cas des travaux particulièrement difficiles.

Longueur: 132 mm; petit biseau

dpvlink 2100

Article	Biseau	Ressort de sécurité	Cu max	AWG
TR-20-M.D	petit biseau		0,81 mm	20
TR-20-M-A.D	petit biseau	AF	0,81 mm	20



### Pince coupante diagonale TR-25-P



Pince coupante Micron, tranchants très aiguisés pour des travaux extrêmement difficiles.

Longueur: 132 mm; petit biseau

dpvlink 2103

Article	Biseau	Ressort de sécurité	Cu max	AWG
TR-25-P-A.D	petit biseau	AF	1,02 mm	18



### Pince coupante diagonale TR-20-SM



Pince coupante, les mêmes caractéristiques comme TR-20-M, mais avec bords chanfreinés.

Longueur: 132 mm; petit biseau

dpvlink 2106

Article	Biseau	Cu max	AWG
TR-20-SM.D	petit biseau	0,81 mm	20



### Pince coupante diagonale TR-20-50-M



Pince coupante Micron avec des tranchants coudés de 50°. Grâce aux têtes très fines idéales pour espaces d'accès difficiles.

Longueur: 131 mm; petit biseau

dpvlink 2110

Article	Biseau	Cu max	AWG
TR-20-50-M.D	petit biseau	0,64 mm	22



### Pince coupante diagonale TR-20-TM



Pince coupante Micron avec des tranchants coudés de 50°. Conçue pour couper des broches DIP.

Longueur: 129 mm; petit biseau

dpvlink 2118

Article	Biseau	Cu max	AWG
TR-20-TM.D	petit biseau	0,64 mm	22



### Pince coupante de devant TR-20-VM



Pince coupante Micron coudée de 60°, pour couper aux points très denses.

Longueur: 132 mm; petit biseau, inclinaison 60°

dpvlink 2120

Article	Biseau	Cu max	AWG
TR-20-VM.D	petit biseau	0,64 mm	22



## Pinces à bec effilé Piergiacomini

### Pince à bec effilé PN-20-M.D



Pince Micron, très légère, de forme anatomique. Pour des travaux très difficiles. Mâchoires avec pointe courte et lisse.

Longueur: 136 mm

dpvlink 2136

Article	Taille	Longueur des mâchoires	Surface de préhension	Pointe	Epaisseur
PN-20-M.D	sans taille	12 mm	lisse	1,0 mm	0,5 mm



### Pince à bec effilé PN-2002-M.D



Pince Micron pour la miniaturisation aux bords extérieurs arrondis appropriée pour des points particulièrement denses. Mâchoires avec pointe lisse et arrondie à l'extérieur.

Longueur: 146 mm

dpvlink 2151

Article	Taille	Longueur des mâchoires	Surface de préhension	Pointe	Epaisseur
PN-2002-M.D	sans taille	16 mm	lisse	1,2 mm	1,0 mm



### Pince à bec effilé PN-2002-PM.D



Pince Micron à mâchoires longues, arrondie à l'extérieur et coudée de 45° pour des travaux très difficiles.

Longueur: 147 mm

dpvlink 2155

Article	Taille	Longueur des mâchoires	Surface de préhension	Pointe	Epaisseur
PN-2002-PM.D	sans taille	16 mm	lisse	1,0 mm	0,5 mm



### Pinces courtes à bec effilé



Pour la manipulation générale des composants.

Longueur 146 mm

dpvlink 26599

Article	Taille	Longueur des mâchoires	Surface de préhension	Pointe	Epaisseur
PN-2001.D	sans taille	16 mm	dentelée	1,2 mm	1,0 mm
PN-2002.D	sans taille	16 mm	lisse	1,2 mm	1,0 mm



### Pinces courtes à bec effilé



Pour la manipulation générale des composants.

Longueur 146 mm

dpvlink 26604

Article	Taille	Longueur des mâchoires	Surface de préhension	Pointe	Epaisseur
PN-5001.D	avec taille	19 mm	dentelée	2,0 mm	1,25 mm
PN-5002.D	sans taille	19 mm	lisse	2,0 mm	1,25 mm



### Pinces longues à bec effilé



Grâce à la forme spéciale (mâchoires plus longues) particulièrement appropriée pour des travaux aux points étroits et difficiles.

Longueur: 160 mm

dpvlink 26600

Article	Taille	Longueur des mâchoires	Surface de préhension	Pointe	Epaisseur
PN-2005.D	avec taille	28 mm	dentelée	1,2 mm	1,0 mm
PN-2006.D	sans taille	28 mm	lisse	1,2 mm	1,0 mm



### Pinces longues à bec effilé



Grâce à la forme spéciale (mâchoires plus longues) particulièrement appropriée pour des travaux aux points étroits et difficiles.

Longueur: 160 mm

dpvlink 26605

Article	Taille	Longueur des mâchoires	Surface de préhension	Pointe	Epaisseur
PN-5005.D	avec taille	25 mm	dentelée	2,0 mm	1,25 mm
PN-5006.D	sans taille	25 mm	lisse	2,0 mm	1,25 mm



### Pinces rondes à bec effilé



Pour la manipulation générale des composants.

Longueur 154 mm

dpvlink 2278

Article	Taille	Longueur des mâchoires	Surface de préhension	Pointe	Epaisseur
PN-5025.D	sans taille	26 mm	lisse	1,8 mm	
PN-5025-Z.D	avec taille	26 mm	dentelée	1,8 mm	



### Pinces rondes à bec effilé



Pour la manipulation générale des composants.

Longueur 160 mm

dpvlink 26603

Article	Taille	Longueur des mâchoires	Surface de préhension	Pointe	Epaisseur
PN-2015.D	avec taille	28 mm	dentelée	1,2 mm	1,0 mm
PN-2016.D	sans taille	28 mm	lisse	1,2 mm	1,0 mm



### Pinces coudées à bec effilé



Appropriées pour la manipulation des composants à tous les points difficiles, coudées de 45° pour avoir une vue excellente du point à manipuler.

Longueur: 152 mm

dpvlink 2241

Article	Taille	Longueur des mâchoires	Surface de préhension	Pointe	Epaisseur
PNB-2005.D	avec taille	16 mm	dentelée	1,2 mm	1,0 mm
PNB-2006.D	sans taille	16 mm	lisse	1,2 mm	1,0 mm



## Pinces coudées et arrondies à bec effilé



Comme les pinces à bec effilé coudées. Les mâchoires sont arrondies pour ne pas dégrader des composants aux points étroits.

Longueur: 152 mm

dpvlink 2259



Article	Taille	Longueur des mâchoires	Surface de préhension	Pointe	Epaisseur
PNB-2015.D	avec taille	16 mm	dentelée	1,2 mm	1,0 mm
PNB-2016.D	sans taille	16 mm	lisse	1,2 mm	1,0 mm

## Outils spéciaux Piergiacomì

### Pince coupante de devant à forte démultiplication TP-5000/15.D



Dans une seule opération le composant est coupé, coudé et au même temps bloqué sur le circuit imprimé.

Longueur 147 mm, Ø max. Cu 1,02 mm, 18 AWG, coupe: pince coupante de devant

dpvlink 2307



Article	L [mm]	Cu max	AWG
TP-5000/15.D	147 mm	0,8 mm	20

### Pince à cintrer PNR-30.D



Spécialement conçue pour déformer des fils en forme „C“.

Longueur 145 mm, Ø max. Cu 1,02 mm, 18 AWG

dpvlink 2309



Article	L [mm]	Cu max	AWG
PNR-30.D	145 mm	0,8 mm	20

### Pince coupante et à cintrer PTR-30-C.D



Spécialement conçue pour déformer des fils en forme „C“ et pour couper les composants restants

Longueur 150 mm, Ø max. Cu 1,02 mm, 18 AWG

dpvlink 2333



Article	L [mm]	Cu max	AWG
PTR-30-C.D	150 mm	0,8 mm	20

### Pince coupante et à cintrer PTR-30-L.D



Spécialement conçue pour déformer des fils en forme „L“ et pour couper les composants restants

Longueur 150 mm, Ø max. Cu 1,02 mm, 18 AWG

dpvlink 2335



Article	L [mm]	Cu max	AWG
PTR-30-L.D	150 mm	1,02 mm	18

### Pince à cintrer et à sertir PNR-5000.D



Spécialement conçue pour sertir et couper des composants dans une seule opération. Avec arrêt réglable.

Longueur 150 mm, Ø max. Cu 1,0 mm, 18 AWG

dpvlink 2361



Article	L [mm]	Cu max	AWG
PNR-5000.D	150 mm	0,8 mm	20

### Pince coupante et à sertir PNR-5010.D



Pince coupante et à sertir, version ESD DIN 61340-5-1

dpvlink 17939



Article	L [mm]	Cu max	AWG
PNR-5010.D	150 mm	0,8	20

### Pince spéciale PNG-5000.D



Pince spéciale conçue pour déformer des composants en C. Son radius particulier permet la déformation détendue des composants.

Longueur 150 mm. Ø max. Cu 1,02 mm, AWG 18

dpvlink 2359



Article	L [mm]	Cu max	AWG
PNG-5000.D	150 mm	0,8 mm	20

## Pince à cintrer PPR-5001.D / PPR-5002.D / PPR-5003.D



Spécialement conçue pour cintrer des composants.  
Longueur: 150 mm

dpvlink 2363

Article	L [mm]	A	Cu max	AWG
PPR-5001.D	150 mm	10,16 mm	0,6 - 0,8 mm	22 - 20
PPR-5002.D	150 mm	12,70 mm	0,6 - 0,8 mm	22 - 20
PPR-5003.D	150 mm	15,24 mm	0,6 - 0,8 mm	22 - 20



## Pince à cintrer spéciale 90° PN-5040/7.D



Spécialement conçue pour cintrer des composants radiaux d'un angle de 90°. Longueur 150 mm, Ø max. Cu 1,30 mm, AWG 16

dpvlink 18290

Article	L [mm]	Cu max	AWG
PN-5040/7.D	158 mm	1,30 mm	16



## Pince spéciale SMD PNI-5000.D



Spécialement conçue pour cintrer et couper des broches IC CMS. Longueur 150 mm.  
Ø max. Cu 0,80 mm, AWG 20

dpvlink 2351

Article	L [mm]	Cu max	AWG
PNI-5000.D	150 mm	0,8 mm	20



## Pince coupante PNI-5015.D

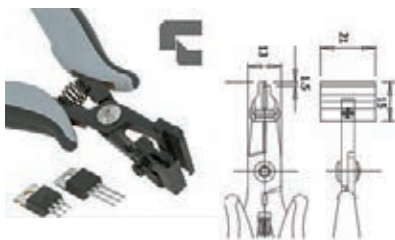

Pince coupante, longueur des segments réglable de 1,5 mm jusqu'à 10 mm max. Version ESD DIN EN 61340-5-1

dpvlink 17937

Article	L [mm]	Cu max	AWG
PNI-5015.D	155	0,64 mm	22



## Pince à cintrer TO-220

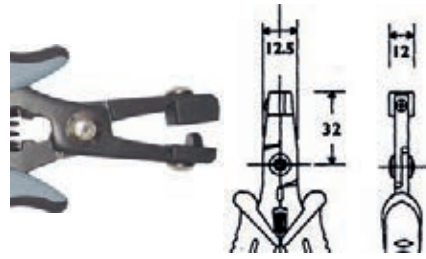

Spécialement conçue pour former une petite jambe aux boîtiers TO-220 ou similaire

dpvlink 2353

Article  
Type



PN-5050/10.D  
**Pince à cintrer TO-220**  
former les petites jambes extérieures 2,54 mm  
Longueur 158 mm



PN-5050/14.D  
**Pince à cintrer TO-220**  
former la petite jambe centrale 3,00 mm  
Longueur 158 mm



PN-5050/15.D  
**Pince à cintrer TO-220**  
former les petites jambes 2,50 mm  
Longueur 158 mm

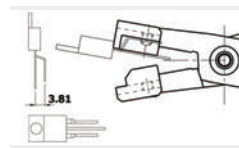

PN-5050/16.D  
**Pince à cintrer TO-220**  
former les petites jambes extérieures 3,81 mm  
Longueur 158 mm

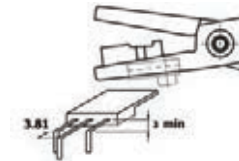

PN-5050/17.D  
**Pince à cintrer TO-220, 90°**  
former la petite jambe centrale 3,81 mm  
Longueur 158 mm

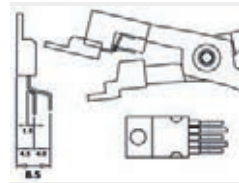

PN-5050/19.D  
**Pince à cintrer TO-220 avec 5 broches**  
former les petites jambes 1+3+5 de 4 mm et 2+4 de 1,5 mm  
Longueur 158 mm

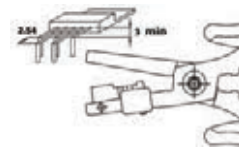

PN-5050/21.D  
**Pince à cintrer TO-220 90° avec 5 broches**  
former les petites jambes 2+4 de 2,54 mm  
Longueur 155 mm

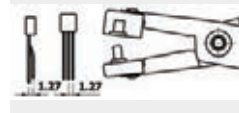

PN-5050/25.D  
**Pince à cintrer TO-92**  
Distance entre broches 1,27 mm, former la petite jambe 1,27 mm  
Longueur 158 mm

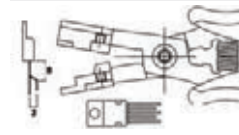

PN-5050/36.D  
**Pince à cintrer TO-220 avec 5 broches**  
former les petites jambes 2+4 de 3,00 mm  
Longueur 158 mm

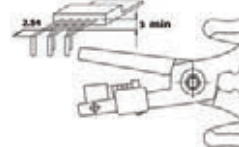

PN-5050/37.D  
**Pince à cintrer TO-220 90° avec 5 broches**  
former les petites jambes 1+3+5 de 2,54 mm  
Longueur 155 mm



dpvlink 2353

Article  
Type

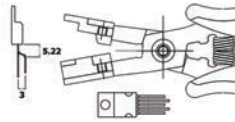

PN-5050/38.D  
**Pince à cintrer TO-220 avec 5 broches**  
former les petites jambes 1+3+5 de 3,00 mm  
Longueur 158 mm

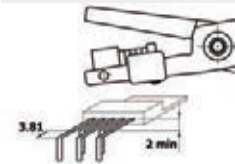

PN-5050/46.D  
**Pince à cintrer TO-220 90° avec 5 broches**  
former les petites jambes 1+3+5 à 3,81 mm  
Longueur 155 mm

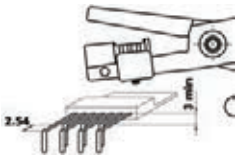

PN-5050/47.D  
**Pince à cintrer TO-220 90° avec 7 broches**  
former les petites jambes 1+3+5+7 à 2,54 mm  
Longueur 155 mm



PN-5050/49.D  
**Pince à cintrer TO-92**  
Distance entre broches 1,27 mm, former la petite jambe centrale 2,54 mm  
Longueur 158 mm



PN-5050/53.D  
**Pince à cintrer TO-220 mit 5 broches**  
former les petites jambes 2+4 à 2,54 mm  
Longueur 158 mm



PN-5050/54.D  
**Pince à cintrer TO-220 mit 5 broches**  
former les petites jambes 1+3+5 à 2,54 mm  
Longueur 158 mm

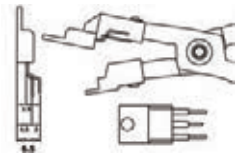

PN-5050/60.D  
**Pince à cintrer TO-220**  
former les petites jambes extérieures de 1,50 mm, la petite jambe de 3,50 mm  
Longueur 158 mm



PN-5050.D  
**Pince à cintrer TO-220**  
former la petite jambe centrale 3,81 mm  
Longueur 158 mm



PN-5050/3.D  
**Pince à cintrer TO-220**  
petites jambes centrales formées 5,08 mm  
Longueur 158 mm

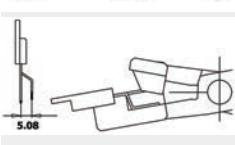

PN-5050/4.D  
**Pince à cintrer TO-220**  
petites jambes extérieures formées 5,08 mm  
Longueur 158 mm

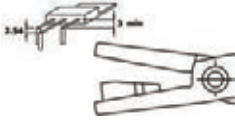

PN-5050/6.D  
**Pince à cintrer TO-220, 90°**  
Longueur 155 mm

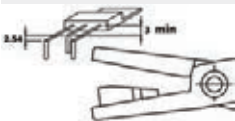

PN-5050/7.D  
**Pince à cintrer TO-220, 90°**  
Longueur 155 mm

## Pince spéciale pour PLCC



Spécialement conçue pour l'enlèvement sûr des composants PLCC. Longueur 142 mm

dpvlink 2338

Article Type



PLCC-32	<b>Pince spéciale pour PLCC 32 broches</b>
PLCC-44	<b>Pince spéciale pour PLCC 44 broches</b>
PLCC-52	<b>Pince spéciale pour PLCC 52 broches</b>
PLCC-68	<b>Pince spéciale pour PLCC 68 broches</b>
PLCC-84	<b>Pince spéciale pour PLCC 84 broches</b>

## Pince coupante spéciale TS-30



Pince spéciale pour électronique. Dans une seule opération le composant est coupé, coudé et au même temps bloqué sur le circuit imprimé.

Longueur: 138 mm

dpvlink 1872

Article	Cu max	AWG
TS-30.D	1,02 mm	18



## Pince coupante spéciale TP-30



Pince spéciale pour électronique. Dans une seule opération le composant est coupé, coudé et au même temps bloqué sur le circuit imprimé.

Longueur: 138 mm

dpvlink 1874

Article	Cu max	AWG
TP-30.D	1,02 mm	18



## Cisaille CS-30



Cisaille très pratique pour l'utilisation dans l'électronique, peut aussi être utilisée dans beaucoup d'autres domaines. Longueur: 144 mm

dpvlink 1878

Article	Cu max	AWG
CS-30.D	1,30 mm	16



## Pinces SensoPlus CK



La synthèse courante de forme et technologie, entièrement convaincante.

Une forme fluide et adaptée au tracé naturel de la main dans les proportions adéquates.

La garantie pour un travail sans fatigue, contrôlé, sûr et vite dans une qualité sans précédent.



### Ergonomie en design optimal.

- Poignée à deux composants avec matériau thermoplastique souple, encastré, antidérapante et confortable.
- Protection antiglisse pour un travail contrôlé et concerté.
- Ressort à double lame soudé par point: garantit une action répétitive optimale pendant toute la longévité.
- Charnière de précision entrepassée: alignement précise des mâchoires sans ajuster en cas d'une haute longévité.
- Polissage miroir: protection optimale contre la corrosion sans chrome en cas d'un maintien facile.
- Mâchoires trempées par induction: haute dureté pour une haute longévité.

### Les formes des tranchants et la capacité de coupe



#### Petit biseau

Coupe normale. Utilisation universelle aux fils d'acier durs et souples ainsi que des matériaux doux comme fils à cuivre et câbles.



#### Grand biseau

Utilisation universelle aux fils en acier durs et très durs.



#### Sans biseau

Coupe nette. Tranchants très aiguisés. Seulement pour des fils d'acier souples, fils à cuivre et câbles.



Made in Germany

### Pince coupante diagonale 3880

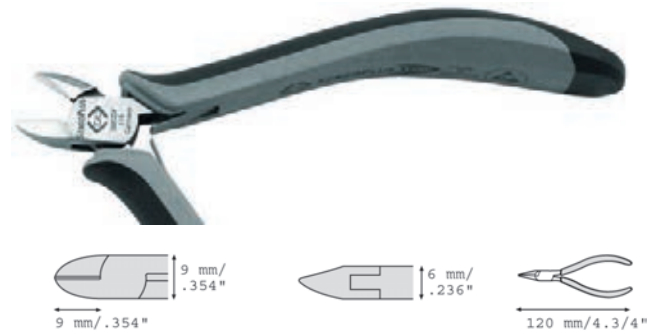

#### dpvlink 1440

Article	Biseau	Ø souple/AWG	Ø moyen/AWG	Ø piano/AWG
3880DF-110	sans biseau	1,5 / 15	1,0 / 20	0,4 / 26
3880DEF-110	sans biseau	1,0 / 18	0,6 / 22	- / -



### Pince coupante oblique 3786



Tête étroite. Pour des espaces étroits, petit biseau

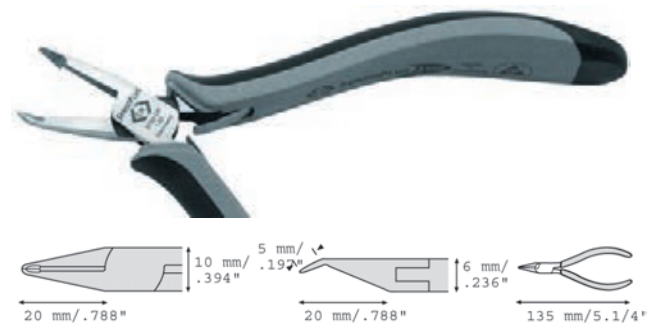

#### dpvlink 1753

Article	Biseau	Ø souple/AWG	Ø moyen/AWG
3786DF-120	petit biseau	0,8 / 20	0,6 / 22



## Pince coupante oblique 3871



Mâchoires très longues. Pour des espaces très étroites. Aussi pour l'application CMS; petit biseau

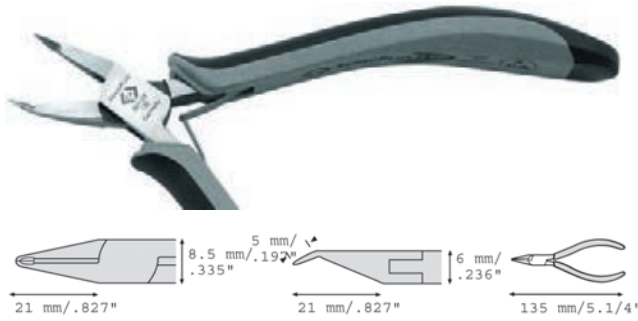

dpvlink 1755

Article	Biseau	Ø souple/AWG	Ø moyen/AWG
3871DF-120	petit biseau	0,8 / 20	0,6 / 22



## Pince coupante diagonale 3766-110



Tête pointue et plate. Aussi pour l'application CMS.

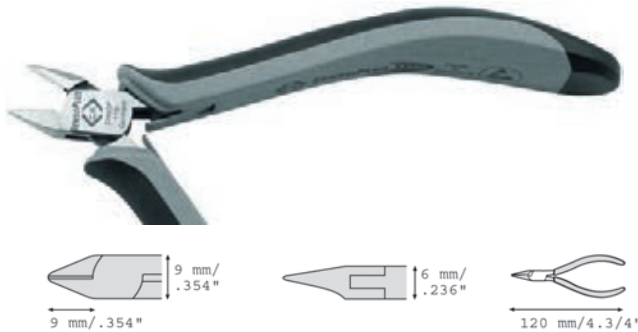

dpvlink 1710

Article	Biseau	Ø souple/AWG	Ø moyen/AWG
3766DF-110	petit biseau	1,5 / 15	0,8 / 20



## Pince coupante diagonale 3780



Tête pointue.

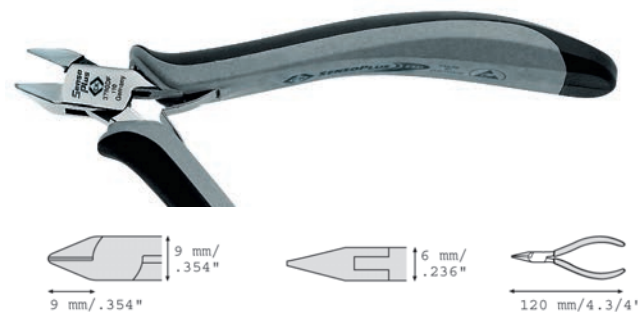

dpvlink 1717

Article	Biseau	Ø souple/AWG	Ø moyen/AWG
3780DF-110	petit biseau	1,5 / 15	0,8 / 20



## Pince coupante diagonale 3773



Tête ovale

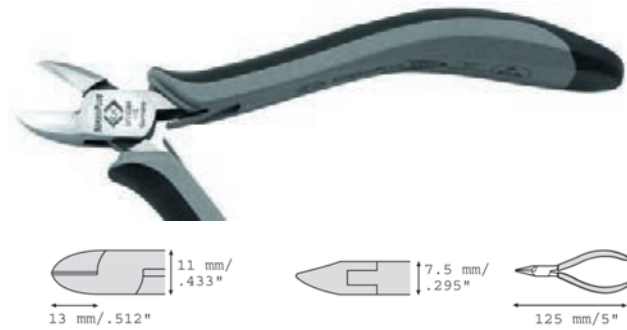

dpvlink 1725

Article	Biseau	Ø souple/AWG	Ø moyen/AWG	Ø dur/AWG
3773D-115	grand biseau	1,5 / 15	1,0 / 18	0,4 / 26



## Pince coupante diagonale 3779



Tête ovale. Tranchants en métal dur, pas pour matériau souple.

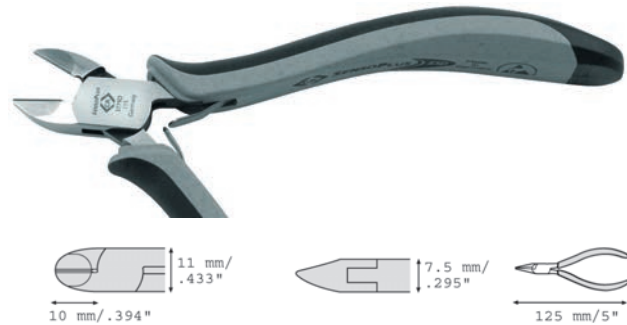

dpvlink 1729

Article	Biseau	Ø souple/AWG	Ø dur/AWG	Ø piano/AWG
3779D-115	grand biseau	2,0 / 12	1,0 / 18	0,6 / 22



## Pince coupante oblique 3799



Surface de coupe coudée de 29°. Utilisation horizontale et verticale, robuste, pratique

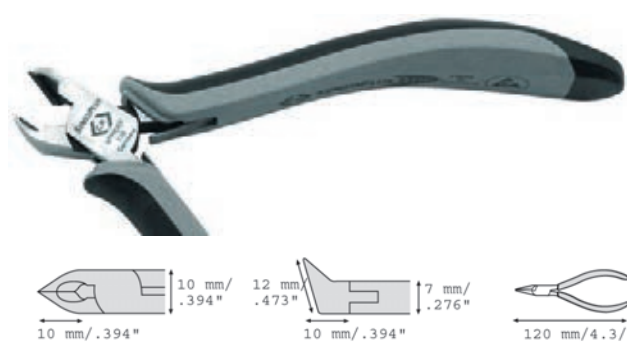

dpvlink 1731

Article	Biseau	Ø souple/AWG	Ø moyen/AWG	Ø dur/AWG
3799DF-110	petit biseau	1,0 / 16	1,0 / 18	0,4 / 26



## Pince coupante diagonale 3782



Tête ovale. Avec support des fils.

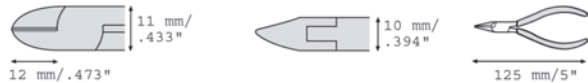

**dpvlink 1734**

Article	Biseau	Ø souple/AWG	Ø moyen/AWG
3782DEF-115	sans biseau	1,5 / 15	0,8 / 20



## Pince coupante oblique 3778



**dpvlink 21270**

Article	Biseau	Ø souple/AWG	Ø moyen/AWG	Ø dur/AWG
3778DF	petit biseau	1,6 / 14	1,2 / 16	0,5 / 24



## Pince coupante diagonale 3781



Tête pointue.



**dpvlink 1745**

Article	Biseau	Ø souple/AWG	Ø moyen/AWG	Ø dur/AWG
3781D-115	grand biseau	1,5 / 15	1,0 / 18	0,3 / 28
3781DF-115	petit biseau	1,5 / 15	0,8 / 18	- / -
3781DEF-115	sans biseau	1,5 / 15	0,8 / 20	- / -



## Pince coupante de devant 3784



**dpvlink 21272**

Article	Biseau	Ø souple/AWG	Ø moyen/AWG
3784DF	petit biseau	0,8 / 20	0,6 / 22



## Pince coupante diagonale 3766-120



Tête pointue et plate.



**dpvlink 1721**

Article	Biseau	Ø souple/AWG	Ø moyen/AWG
3766DEF-120	sans biseau	1,5 / 15	0,6 / 22



## Pince coupante diagonale 3787



Tête pointue, pour des espaces étroits; tranchants en métal dur.



**dpvlink 10555**

Article	Biseau	Ø souple/AWG	Ø dur/AWG	Ø piano/AWG
3787DF-115	petit biseau	1,8 / 13	1,0 / 18	0,4 / 22



## Pince coupante diagonale 3775



Tête ovale.



**dpvlink 21260**

Article	Biseau	Ø souple/AWG	Ø moyen/AWG	Ø dur/AWG
3775D-135	grand biseau	2,0 / 12	1,5 / 15	0,7 / 21



## Pince à bec effilé 3767



Coudée

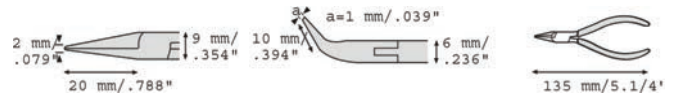

**dpvlink 1761**

Article	Type
3767D-120	Pince à bec effilésans taille



## Pince coupante de devant 3776



**dpvlink 21267**

Article	Biseau	Ø souple/AWG	Ø moyen/AWG
3776DEF-115	sans biseau	2,0 / 12	1,6 / 14



## Pince à bec plat 3770



**dpvlink 1765**

Article	Type
3770D-120	Pince à bec plat sans taille
3770-1D-120	Pince à bec plat avec taille



## Pince à bec effilé 3772-120



droite



**dpvlink 1476**

Article	Type
3772D-120	Pince à bec effilésans taille
3772-1D-120	Pince à bec effiléavec taille



## Pince à bec rond 3771



**dpvlink 1770**

Article	Type
3771D-120	Pince à bec rond sans taille



## Pince à bec effilé 3777



droite

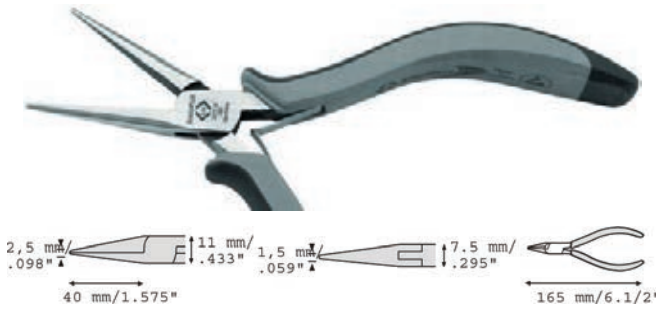

**dpvlink 1772**

Article Type

3777D-150 Pince à bec effilé avec taille



## Pince à bec effilé 3769



coudée

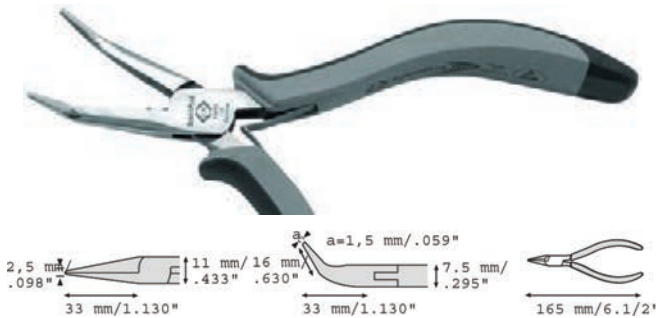

**dpvlink 1775**

Article Type

3769D-150 Pince à bec effilé avec taille



## Pince à bec effilé 3783



Mâchoires droites, extra étroites et pointes très fines

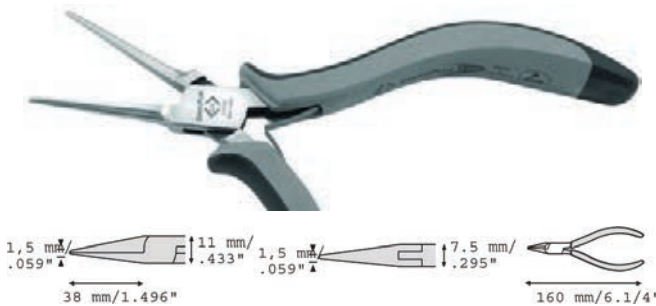

**dpvlink 1778**

Article Type

3783D-145 Pince à bec effilé sans taille



## Jeu de pinces avec trousse à outils



Jeu de pinces ESD à 6 pièces dans une trousse à outils. Trousse en cuir synthétique, avec fermeture éclair. 6 compartiments pour des pinces jusqu'à une longueur de 120 mm.

Dimensions env. 180 x 145 x 45 mm.



**Contenu se composant de:**

- Pince à bec effilé, droite 3772D-120
- Pince à bec long 3770D-120
- Pince coupante diagonale 3773DF-115
- Pince coupante diagonale 3880D-110
- Pince coupante diagonale 3766DF-120
- Pince coupante oblique 3786DF-120

**dpvlink 1784**

Article Type

3703D Jeu de pinces à 6 pièces avec trousse à outils



## Assortiment d'outils ESD à 14 pièces

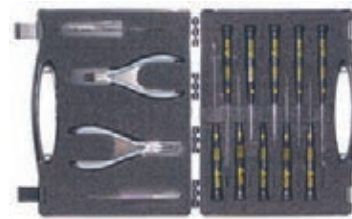

Assortiment d'outils ESD à 14 pièces dans une mallette. Mallette compacte avec empètements en mousse robuste (pas en matériau antistatique), env. 260 x 200 x 60 mm

**Contenu se compose de:**

- Pince à bec effilé droite 3772D-120
- Pince coupante diagonale 3773D-115
- Brucelles de positionnement CMS 2334, 2343
- Brucelles de précision 2343
- Tournevis pour vis à fente XonicXM 4880XESD 0,8x60 à 2.5x75
- Tournevis pour vis cruciformes 4882XESD PH 000x60 à PH 1x80

**dpvlink 14187**

Article Type

3707DX.ESD Assortiment d'outils ESD à 14 pièces



## Pinces coupantes diagonales CK Ecotronic

### Pince coupante diagonale 3883



Petite tête étroite et anglée



**dpvlink 21274**

Article Biseau AWG Cu max L [mm]

3883.ESD sans biseau 16 1,3 mm 132



## Pince coupante diagonale 3884



Petite tête étroite et anglée. Coupante à l'intérieur.



dpvlink 21276

Article	Biseau	AWG	Cu max	L [mm]
3884.ESD	sans biseau	16	1,3 mm	132



## Pince coupante diagonale 3887



avec tête anglée



dpvlink 21282

Article	Biseau	AWG	Cu max	L [mm]
3887.ESD	sans biseau	14	1,6 mm	136



## Pince coupante diagonale 3885



Petite tête étroite et anglée.



dpvlink 21278

Article	Biseau	AWG	Cu max	L [mm]
3885.ESD	sans biseau	16	1,3 mm	139



## Pince coupante diagonale 3888



avec tête anglée et ressort de sécurité



dpvlink 21284

Article	Biseau	AWG	Cu max	L [mm]
3888.ESD	sans biseau	14	1,6 mm	135



## Pince coupante diagonale 3886



Tête étroite, aplatie et anglée.



dpvlink 21280

Article	Biseau	AWG	Cu max	L [mm]
3886.ESD	sans biseau	16	1,3 mm	139



## Pinces CK Ecotronic

### Pince à bec effilé ESD 3889



dpvlink 21286

Article	Taille	L [mm]
3889.ESD	sans taille	152



## Pince à bec effilé ESD 3890



dpvlink 21288

Article	Taille	L [mm]
3890.ESD	sans taille	145



## Pince à becs plats ESD 3891



dpvlink 21290

Article	Taille	L [mm]
3891.ESD	sans taille	145



## Pince à bec effilé ESD 3892



dpvlink 21292

Article	Taille	L [mm]
3892.ESD	avec taille	152



## Wiha

Wiha Professional ESD est idéal pour l'électronicien professionnel qui a besoin d'une pince précise et robuste.

La clé de la réussite de la série de pince est aussi simple que géniale: La tête de la pince est équipée des tranchants aiguisés et durs sans compromis pour une coupe nette, la poignée en revanche est confortable pour une préhension, un maintien et une coupe sans fatigue.

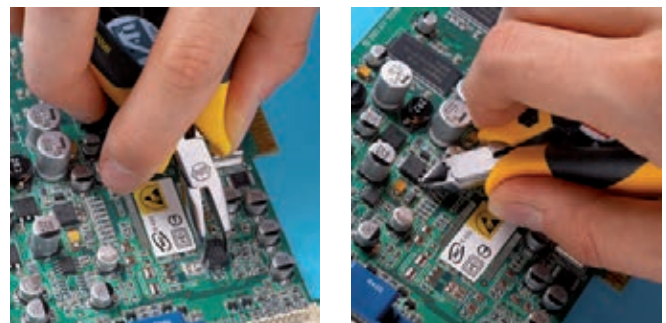

### Caractéristiques particulières:

- **Sécurité ESD**  
convient pour travailler aux postes de travail ESD selon IEC 61340-5-1  
Résistance de la superficie  $10^6 - 10^9$  Ohm
- **Antistatique**  
Unique - caractéristiques dissipatrices dans tous les composants de la poignée
- **Précise**  
charnière entrepassée, protège contre la torsion
- **Puissante**  
tête de la pince matricée en acier de haute qualité
- **Robuste et durable**  
tranchants individuellement soumis au traitement thermique, en plus trempés par induction à env. 64 HRC; charnière extrêmement résistante à l'usure et résiliente, rivetée de haute qualité
- **Ergonomique**  
dos de la poignée extra large, zones dures et souples parfaitement distribués dans la poignée
- **Attractive**  
design attractif, avec tête finement polie

### Les formes des tranchants et la capacité de coupe :



#### Petit biseau

Coupe normale. Utilisation universelle aux fils d'acier durs et souples ainsi que des matériaux doux comme fils à cuivre et câbles.



#### Grand biseau

Utilisation universelle aux fils en acier durs et très durs.



#### Sans biseau

Coupe nette. Tranchants très aiguisés. Seulement pour des fils d'acier souples, fils à cuivre et câbles.



## Pince Wiha Professional

### Pince coupante diagonale

Pince coupante diagonale, forme étroite et pointue

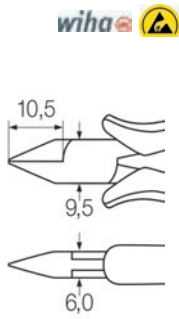

#### dpvlink 6358

Article	Biseau	L [mm]	Largeur de la tête	Cu max	AWG
Z40.1115.04	grand biseau	115 mm	10,0 mm	1,0 mm	18
Z40.4115.04	petit biseau	115 mm	10,0 mm	1,0 mm	18
Z40.3115.04	sans biseau	115 mm	10,6 mm	1,0 mm	18

### Pince coupante diagonale

Pince coupante diagonale, forme large et pointue

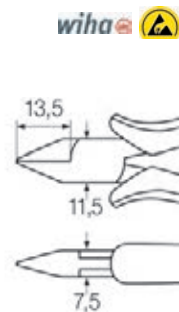

#### dpvlink 17963

Article	Biseau	L [mm]	Largeur de la tête	Cu max	AWG
Z41.1115.04	grand biseau	115 mm	11,0 mm	1,4 mm	16
Z41.4115.04	petit biseau	115 mm	11,0 mm	1,2 mm	18
Z41.3115.04	sans biseau	115 mm	11,0 mm	1,0 mm	18

### Pince coupante diagonale

Pince coupante diagonale, forme demi-ronde

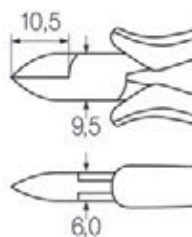

#### dpvlink 6364

Article	Biseau	L [mm]	Largeur de la tête	Cu max	AWG
Z43.1115.04	petit biseau	115 mm	10,0 mm	1,2 mm	18
Z44.1115.04	grand biseau	115 mm	11,0 mm	1,4 mm	16
Z44.3115.04	petit biseau	115 mm	11,0 mm	1,2 mm	18

### Pince coupante oblique

Pince coupante oblique, tête large, coudée de 29°, petit biseau

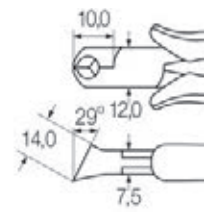

#### dpvlink 6380

Article	Biseau	L [mm]	Largeur de la tête	Cu max	AWG
Z46.1115.04	petit biseau	115 mm	12,0 mm	1,2 mm	18

### Pince coupante oblique

Pince coupante oblique, forme extra étroite, petit biseau

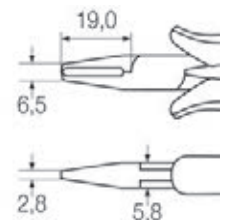

#### dpvlink 6377

Article	Biseau	L [mm]	Largeur de la tête	Cu max	AWG
Z47.1110.04	petit biseau	110 mm	4,8 mm	0,6 mm	24

### Pince coupante de devant, tête large

Pince coupante de devant, tête large; petit biseau

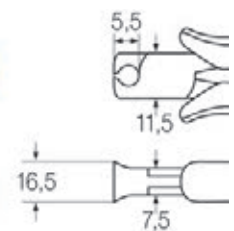

#### dpvlink 6382

Article	Biseau	L [mm]	Largeur de la tête	Cu max	AWG
Z47.2115.04	petit biseau	115 mm	11,0 mm	1,4 mm	16

## Jeu de pinces ESD Wiha Professional, 5 pièces y compris trousse



### Jeu de pinces Professional ESD, 5 pièces

se composant de:

- Z41.3115.04 Pince coupante diagonale Professional ESD - tête large, pointue sans biseau
  - Z44.1115.04 Pince coupante diagonale Professional ESD - tête large, semicirculaire avec grand biseau
  - Z46.1115.04 Pince coupante oblique Professional ESD - tête large 29°, coudée, avec petit biseau
  - Z36.0120.04 Pince à becs demi-ronds Professional ESD - forme droite
- Trousse ESD

dpvlink 13278

Article	Type
Z99000104.ESD	Jeu de pinces Professional ESD, 5 pièces y compris trousse



## Jeu d'outils 10 pièces



### Jeu d'outils ESD, 10 pièces

se compose de :

- Z36.0120.04 Pince à becs plats Professional ESD - étroite
  - Z41.3115.04 Pince coupante diagonale Professional ESD - tête large, pointue sans biseau
  - ZP.01014130 Brucelles universelles Professional ESD type AA
  - 270P.40x2.0 Tournevis PicoFinish® ESD pour vis à fente 2 x 40 mm
  - 270P.50x2.5 Tournevis PicoFinish® ESD pour vis à fente 2,5 x 50 mm
  - 271P.PH0x50 Tournevis PicoFinish® ESD Phillips PH0 x 50 mm
  - 271P.PH00x40 Tournevis PicoFinish® ESD Phillips PH00 x 40 mm
  - 277P.TX05x40 Tournevis PicoFinish® ESD TORX® T5 x 40 mm
  - 277P.TX06x40 Tournevis PicoFinish® ESD TORX® T6 x 40 mm
- Mallette ESD

dpvlink 24879

Article	Type
43994	Jeu d'outils 10 pièces avec mallette



## Pince à becs plats, tête droite



Pince à becs plats, tête droite, pointe fine et demi-ronde avec taille



dpvlink 6384

Article	L [mm]	L [mm]
Z36.0120.04	120 mm	9,5 mm
Z36.0145.04	120 mm	12,0 mm



## Pince à becs plats, coudée



Pince à becs plats, coudée de 45°, sans taille, pointe fine et demi-ronde



dpvlink 6386

Article	L [mm]	L [mm]
Z36.1120.04	120 mm	9,5 mm



## Pince à becs ronds



Pince à becs ronds, mâchoires courtes et rondes



dpvlink 6388

Article	L [mm]	L [mm]
Z37.0120.04	120 mm	9,5 mm



## Pince à becs plats



Pince à becs plats, sans taille, mâchoires plates et courtes



dpvlink 6390

Article	L [mm]	L [mm]
Z38.0120.04	120 mm	9,5 mm



Knipex



Les pinces de Knipex correspondent aux exigences les plus élevées en ce qui concerne la performance, l'ergonomie et la longévité.

Grâce à la sélection particulière des aciers utilisés et une fabrication soignée de haute qualité, les pinces de Knipex atteignent la meilleure résistance et longévité possible. Des idées innovatrices offrent toujours des solutions orientées vers l'avenir pour un travail facile, efficace et sûr.

Les formes des tranchants et la capacité de coupe :



**Mini-biseau**

Coupe presque nette. Tranchants fins. Utilisation universelle aux fils d'acier doux, fils à cuivre et câbles.



**Petit biseau**

Coupe normale. Utilisation universelle aux fils d'acier durs et souples ainsi que des matériaux doux comme fils à cuivre et câbles.



**Grand biseau**

Utilisation universelle aux fils en acier durs et très durs.



**Sans biseau**

Coupe nette. Tranchants très aiguisés. Seulement pour des fils d'acier souples, fils à cuivre et câbles.



**Sans biseau à fleur**

Coupe à fleur. Seulement pour matériaux souples

Série Knipex "Super-Knips"

La série Knipex Super-Knips est équipée des tranchants meulés avec précision pour un séctionnement à ras sans biseau, p.ex. dans l'électronique et la mécanique de précision. La charnière souple et le ressort d'ouverture offrent un haut confort d'utilisation.

Tous les modèles sont dissipateurs, dérivant l'électricité statique

**Pince coupante diagonale 7803125 ESD**

Pince coupante diagonale, tête en acier inoxydable INOX, sans biseau, dureté des tranchants env. 54 HRC.

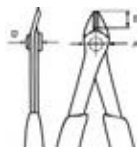

dpvlink 8830

Article	A [mm]	B [mm]	D [mm]	Fil CU [mm]
K-7803.125.ESD	13,5	9,0	7,5	0,2 -1,6

**Pince coupante diagonale 7813125 ESD**

Pince coupante diagonale, tête en acier inoxydable INOX, sans biseau, avec serre-fils/ressort de sécurité, dureté des tranchants env. 54 HRC.

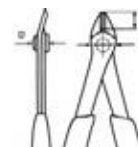

dpvlink 8831

Article	A [mm]	B [mm]	D [mm]	Fil CU [mm]
K-7813.125.ESD	13,5	9,0	7,5	0,2 -1,6

**Pince coupante diagonale 7861125 ESD**

Pince coupante diagonale, tête en acier d'outils spécial, brunie, sans biseau, dureté des tranchants env. 64 HRC.

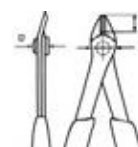

dpvlink 8832

Article	A [mm]	B [mm]	D [mm]	Fil CU [mm]
K-7861.125.ESD	13,5	9,0	7,5	0,2 -1,6

**Pince coupante diagonale 7871125 ESD**

Pince coupante diagonale, tête en acier d'outils spécial, brunie, sans biseau, avec serre-fils/ressort de sécurité, dureté des tranchants env. 64 HRC.

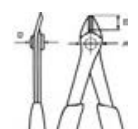

dpvlink 8833

Article	A [mm]	B [mm]	D [mm]	Fil CU [mm]
K-7871.125.ESD	13,5	9,0	7,5	0,2 -1,6

**Pince coupante diagonale 7803140 ESD**

Pince coupante diagonale, tête en acier inoxydable INOX, sans biseau, avec ressort d'ouverture et limitation d'ouverture, dureté des tranchants env. 54 HRC



dpvlink 21473

Article	A [mm]	B [mm]	D [mm]	Fil CU [mm]
K-7803.140.ESD	15,7	12,3	9,2	0,2 -2,1

## Pince coupante diagonale 7861140 ESD



Pince coupante diagonale, tête en acier d'outils spécial, brunie, sans biseau, avec ressort d'ouverture et limitation d'ouverture, dureté des tranchants env. 64 HRC

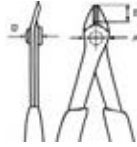

dpvlink 21475

Article	A [mm]	B [mm]	D [mm]	Fil CU [mm]
K-7861.140.ESD	15,7	12,3	9,2	0,2 -2,1



## Série Knipex "Standard"

Les pinces coupantes de la série Knipex Standard sont équipées des tranchants meulés avec précision pour des travaux de découpe les plus fins p.ex. dans l'électronique et la mécanique de précision. Un double ressort à frottement réduit permet une ouverture régulière et sans-à-coups. En combinaison avec une couche d'huile fine le polissage miroir offre une bonne protection contre la rouille, ce qui évite des perturbations dans des circuits électroniques causées par des particules en chrome écaillées.

Tous les modèles sont dissipateurs, dérivant l'électricité statique

## Pince à becs plats 3512115 ESD



Pince à becs plats, mâchoires plates et larges, surfaces de préhension lisses.

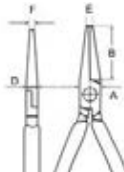

dpvlink 8834

Article	A [mm]	B [mm]	D [mm]	E [mm]	F [mm]
K-3512.115.ESD	9,5	22,5	6,5	2,0	4,0



## Pince à becs demi-ronds 3522115 ESD



Pince à becs demi-ronds, mâchoires plates et rondes, surface de préhension lisse.

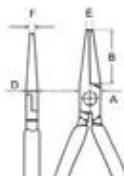

dpvlink 8835

Article	A [mm]	B [mm]	D [mm]	E [mm]	F [mm]
K-3522.115.ESD	9,5	22,5	6,5	2,0	1,5



## Pince à becs ronds 3532115 ESD



Pince à becs ronds, mâchoires rondes et pointues, surface de préhension lisse.

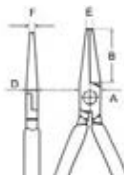

dpvlink 8836

Article	A [mm]	B [mm]	D [mm]	E [mm]	F [mm]
K-3532.115.ESD	9,5	22,5	6,5	2,0	1,0



## Pince à becs demi-ronds 3542115 ESD



Pince à becs demi-ronds, mâchoires rondes et plates coudées de 45°, surface de préhension lisse.

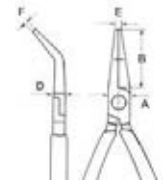

dpvlink 8837

Article	A [mm]	B [mm]	D [mm]	E [mm]	F [mm]
K-3542.115.ESD	9,5	22,5	6,5	2,0	1,5



## Pince coupante de devant 6412115 ESD



Pince coupante de devant avec biseau, angle 90°, petit biseau

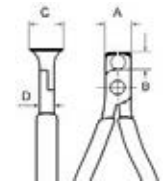

dpvlink 8838

Article	A [mm]	B [mm]	D [mm]	Fil CU [mm]
K-6412.115.ESD	11,0	6,0	7,0	1,4



## Pince coupante de devant et oblique 6432120 ESD



Pince coupante de devant et oblique, coudée de 15°, petit biseau

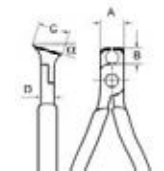

dpvlink 8839

Article	A [mm]	B [mm]	D [mm]	Fil CU [mm]
K-6432.120.ESD	11,0	10,0	7,0	1,5



## Pince coupante de devant et oblique 6462120 ESD



Pince coupante de devant et oblique, petit biseau, angle 65°.

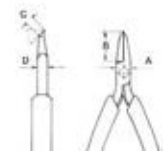

dpvlink 8840

Article	A [mm]	B [mm]	D [mm]	Fil CU [mm]
K-6462.120.ESD	11,0	20,0	7,0	0,6



## Pince coupante diagonale 7702115 ESD

Pince coupante diagonale, tête ronde, petit biseau.

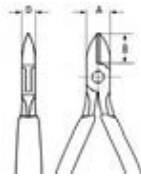

dpvlink 8841

Article	A [mm]	B [mm]	D [mm]	Fil CU [mm]
K-7702.115.ESD	11,0	14,0	7,5	0,3 -1,6



## Pince coupante diagonale 7712115 ESD

Pince coupante diagonale, tête ronde, grand biseau et serre-fils.

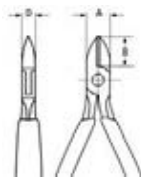

dpvlink 8842

Article	A [mm]	B [mm]	D [mm]	Fil CU [mm]
K-7712.115.ESD	11,0	14,0	7,5	0,3 -1,6



## Pince coupante diagonale 7722115 ESD

Pince coupante diagonale, tête ronde, sans biseau.

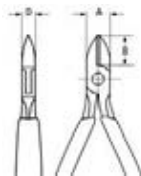

dpvlink 8843

Article	A [mm]	B [mm]	D [mm]	Fil CU [mm]
K-7722.115.ESD	11,0	14,0	7,5	0,3 -1,3



## Pince coupante diagonale 7732115 ESD

Pince coupante diagonale, tête pointue, petit biseau.

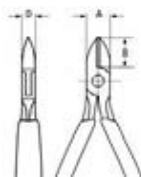

dpvlink 8844

Article	A [mm]	B [mm]	D [mm]	Fil CU [mm]
K-7732.115.ESD	11,0	14,0	7,5	0,3 -1,3



## Pince coupante diagonale 7742115 ESD

Pince coupante diagonale, tête pointue, sans biseau.

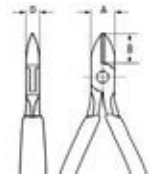

dpvlink 8845

Article	A [mm]	B [mm]	D [mm]	Fil CU [mm]
K-7742.115.ESD	11,0	14,0	7,5	0,3 -1,3



## Pince coupante diagonale 7752115 ESD

Pince coupante diagonale, tête pointue et plate, petit biseau.

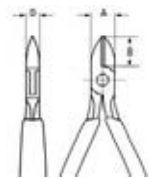

dpvlink 8846

Article	A [mm]	B [mm]	D [mm]	Fil CU [mm]
K-7752.115.ESD	11,5	14,0	7,5	0,3 -1,0



## Pince coupante diagonale 7772115 ESD

Pince coupante diagonale, tête miniature pointue, petit biseau.

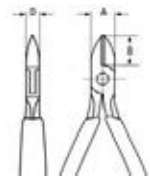

dpvlink 8847

Article	A [mm]	B [mm]	D [mm]	Fil CU [mm]
K-7772.115.ESD	9,5	10,5	6,5	0,3 -0,8



## Pince coupante diagonale 7702120H ESD

Pince coupante diagonale avec tranchants en métal dur, tête ronde, grand biseau.

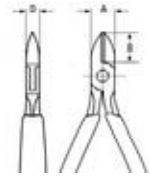

dpvlink 17325

Article	A [mm]	B [mm]	D [mm]	Fil CU [mm]
K-7702.120H.ESD	11,0	14,0	7,5	0,6 -2,0



## Pince coupante diagonale 7702135H ESD



Pince coupante diagonale avec **tranchants en métal dur**, tête ronde, grand biseau.

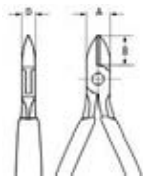

dpvlink 17326

Article	A [mm]	B [mm]	D [mm]	Fil CU [mm]
K-7702.135H.ESD	15,0	18,0	9,5	0,8 -2,2

K-7702.135H.ESD 15,0 18,0 9,5 0,8 -2,2



## Pince coupante diagonale 7732120H ESD



Pince coupante diagonale avec **tranchants en métal dur**, tête ronde, petit biseau.

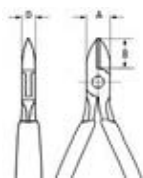

dpvlink 17327

Article	A [mm]	B [mm]	D [mm]	Fil CU [mm]
K-7732.120H.ESD	11,0	14,0	7,0	0,2 -1,6

K-7732.120H.ESD 11,0 14,0 7,0 0,2 -1,6



## Jeu d'outils pour l'électronique ESD



8 pièces: 2 pinces de Knipex pour l'électronique et 6 tournevis de WERA en version antistatique. Coffret de rangement en plastique robuste avec empiècements en mousse.



Contenu:

Pince de préhension	K-3522.115.ESD
Pince coupante diagonale	K-7702.115.ESD
Tournevis	WE-1578A.80x2.5
Tournevis	WE-1578A.80x3.0
Tournevis	WE-1578A.80x3.5
Tournevis	WE-1578A.80x4.0
Tournevis WE-1550ESD.PH0x60	
Tournevis WE-1550ESD.PH1x80	

dpvlink 18024

Article	Type
K-0020.18.ESD	Jeu d'outils pour l'électronique ESD



## Jeu d'outils pour l'électronique ESD



6 pièces avec 6 pinces ESD pour l'électronique. Trousse en polyester durable, passant pour pince en élastique, fermeture éclair.



Contenu:

Pince à becs plats	K-3512.115.ESD
Pince à becs demi-ronds	K-3522.115.ESD
Pince à becs demi-ronds	K-3542.115.ESD
Pince coupante de devant et oblique	K-6432.115.ESD
Pince coupante diagonale	K-7202.115.ESD
Pince coupante diagonale	K-7732.125.ESD

dpvlink 8890

Article	Type
K-0020.17.ESD	Jeu d'outils pour l'électronique ESD



## Série Knipex "Profi"

Les pinces de la série Knipex "Profi" pour des exigences supérieures vis-à-vis de la performance et du résultat. Les pinces coupantes de précision ont des tranchants aiguisés et meulés avec précision pour l'utilisation p.ex. dans l'électronique et la mécanique de précision, avec petit biseau ou sans biseau pour des découpes exactes aux composants électroniques sensibles. Un double ressort à frottement réduit permet une ouverture régulière et sans-à-coups. Les pinces sont légères et forgées en acier à roulements chrome-vanadium avec une finition sans éblouissement.

Tous les modèles sont dissipateurs, dérivant l'électricité statique ⚡

### Pince à becs plats 3412130 ESD



Pince à becs plats avec mâchoires plates et larges, surface de préhension lisse, pour des travaux fins.

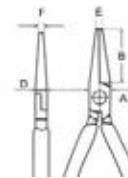

dpvlink 8827

Article	A [mm]	B [mm]	D [mm]	E [mm]	F [mm]
K-3412.130.ESD	11,2	21,9	6,5	1,4	3,5



### Pince à becs plats 3442130 ESD



Pince à becs plats avec mâchoires larges et plats, à striage en croix au laser de précision, surface de préhension lisse, pour travaux fins.

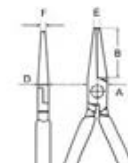

dpvlink 21479

Article	A [mm]	B [mm]	D [mm]	E [mm]	F [mm]
K-3442.130.ESD	11,2	22,7	6,5	1,6	1,6



## Pince à becs demi-ronds 3422130 ESD



Pince à becs demi-ronds avec mâchoires plates et rondes, surface de préhension lisse, pour saisir des composants fins et former des fils.

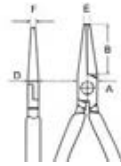

dpvlink 8828

Article	A [mm]	B [mm]	D [mm]	E [mm]	F [mm]
K-3422.130.ESD	11,2	22,7	6,5	1,6	1,6



## Pince à becs demi-ronds 3452130 ESD

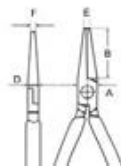

dpvlink 21481

Article	A [mm]	B [mm]	D [mm]	E [mm]	F [mm]
K-3452.130.ESD	11,2	22,7	6,5	1,6	1,6



## Pince à becs ronds 3432130 ESD



Pince à becs ronds avec mâchoires rondes et pointues, surface de préhension lisse, pour cintrer des ceillots fins.

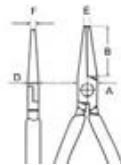

dpvlink 8829

Article	A [mm]	B [mm]	D [mm]	E [mm]	F [mm]
K-3432.130.ESD	11,2	22,7	6,5	1,6	1,6



## Pince coupante diagonale 7902120 ESD



Pince coupante diagonale, tête miniature ronde avec mini-biseau

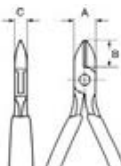

dpvlink 8821

Article	A [mm]	B [mm]	D [mm]	Fil CU [mm]
K-7902.120.ESD	9,0	6,5	6,5	0,2 -1,0



## Pince coupante diagonale 7902125 ESD



Pince coupante diagonale, tête ronde avec mini-biseau

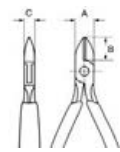

dpvlink 8822

Article	A [mm]	B [mm]	D [mm]	Fil CU [mm]
K-7902.125.ESD	11,0	10,0	6,5	0,2 -1,5



## Pince coupante diagonale 7922120 ESD



Pince coupante diagonale, tête miniature ronde sans biseau



dpvlink 8824

Article	A [mm]	B [mm]	D [mm]	Fil CU [mm]
K-7922.120.ESD	9,0	6,5	6,5	0,1 -0,8



## Pince coupante diagonale 7922125 ESD



Pince coupante diagonale, tête ronde sans biseau.



dpvlink 8823

Article	A [mm]	B [mm]	D [mm]	Fil CU [mm]
K-7922.125.ESD	11,0	10,0	6,5	0,1 -1,2



## Pince coupante diagonale 7932125 ESD



Pince coupante diagonale, tête pointue avec mini-biseau.



dpvlink 8825

Article	A [mm]	B [mm]	D [mm]	Fil CU [mm]
K-7932.125.ESD	11,0	11,0	6,5	0,2 -1,5



## Pince coupante diagonale 7942125 ESD

Pince coupante diagonale, tête pointue sans biseau.

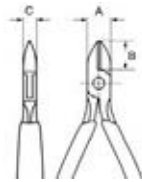

dpvlink 8826

Article	A [mm]	B [mm]	D [mm]	Fil CU [mm]
K-7942.125.ESD	11,0	11,0	6,5	0,1 -1,5



## Pince coupante diagonale 7942125Z ESD

Pince coupante diagonale, tête pointue, pour un résultat de coupe à fleur sans biseau optimisé pour matériaux doux, pour montages à tolérances serrées, pour une configuration précise des extrémités de fils



dpvlink 21477

Article	A [mm]	B [mm]	D [mm]	Fil CU [mm]
K-7942.125.Z.ESD	11,0	11,0	6,5	0,1 -1,3



## Pince coupante diagonale 7952125 ESD

Pince coupante diagonale, tête pointue avec mini-biseau et serre-fils pour éviter une projection incontrôlée des morceaux de fil coupés.

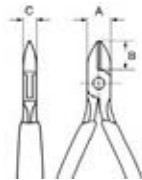

dpvlink 9527

Article	A [mm]	B [mm]	D [mm]	Fil CU [mm]
K-7952.125.ESD	11,0	11,0	6,5	0,4 -1,3



## Pince coupante diagonale 7962125 ESD

Pince coupante diagonale, tête pointue sans biseau, avec serre-fils pour éviter un projection incontrôlée des morceaux de fil coupés.

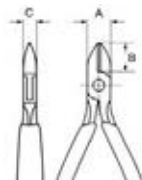

dpvlink 9528

Article	A [mm]	B [mm]	D [mm]	Fil CU [mm]
K-7962.125.ESD	11,0	11,0	6,5	0,55 -1,0



## Jeu de pinces de précision pour l'électronique ESD

6 pièces, avec 6 pinces de précision ESD pour l'électronique. Trousse en polyester résistant, passant pour pince en élastique, fermeture éclair.



Contenu:

Pince à becs plats	K-3412.130.ESD
Pince à becs demi-ronds	K-3422.130.ESD
Pince à becs ronds	K-3432.130.ESD
Pince coupante diagonale	K-7902.120.ESD
Pince coupante diagonale	K-7902.125.ESD
Pince coupante diagonale	K-7942.125.ESD

dpvlink 8888

Article	Type
K-0020.16P.ESD	Jeu de pinces de précision pour l'électronique ESD



## Pinces VDE Knipex

Les outils isolés de Knipex sont fabriqués en matériaux de haute qualité selon les exigences des normes nationales et internationales. En respectant les mesures de sécurité prescrites pour travailler sous tension p.ex. DIN VDE 0105, EN 50110, IEC 60364 elles assurent la plus grande protection possible, s'il faut travailler sous une tension jusqu'à AC 1000V (tension alternative) et DC 1500V (tension continue).

Les pinces de Knipex avec poignées isolées bicolores à deux composants (rouge/jaune) remplissent les exigences de la norme VDE 0682 partie 201 et des normes internationales correspondantes (p.ex. EN 60900 ou IEC 60900). La conformité à ces normes est confirmée avec le signe VDE / GS par un organisme de contrôle tenu à la neutralité.

## Pince universelle ISO 1000V



Pince universelle testée VDE en acier électrique au chrome-vanadium, pour sollicitations extrêmes, mâchoires particulièrement résistantes à l'usure avec zones de préhension pour matériaux plats et ronds, tranchants pour fils doux et durs et pour corde à piano, tranchants longs pour câbles épais.

dpvlink 8894

Article	dur	Corde à piano	L [mm]
K-0106.160	2,0 mm	1,5 mm	160
K-0106.190	2,5 mm	2,0 mm	190



## Pince coupante diagonale ISO 1000V



Pince de précision testée VDE pour une coupe délicate, tête mince avec cisaillement ultra-précis

dpvlink 26477

Article	tendre	mi-dur	L [mm]
K-7806.125	0,2-1,6 mm	1,0 mm	125 mm





## Coupe-câbles ISO 1000V

NEU



Coupe-câbles testé VDE, tranchants trempés, meulés avec précision, coupe nette et sans écrasement. Le tranchant graduel innovateur coupe les fils les uns après les autres avec un minimum d'effort.

dpvlink 26479

Article	Capacité	L [mm]
K-9516.160	50 mm <sup>2</sup>	160 mm



## Pince universelle à forte démultiplication ISO 1000V



Pince universelle à forte démultiplication testée VDE en acier d'outil spécial au chrome-vanadium, pour sollicitations extrêmes, 35% d'effort économisé grâce à une démultiplication optimisée, mâchoires particulièrement résistantes à l'usure avec zones de préhension pour matériaux plats et ronds, tranchants pour fils doux et durs et pour corde à piano, tranchants longs pour câbles épais.

dpvlink 8897

Article	dur	Corde à piano	L [mm]
K-0206.180	2,5 mm	2,0 mm	180
K-0206.200	2,8 mm	2,2 mm	200
K-0206.225	3,0	2,5 mm	225



## Pince universelle ISO 1000V



Pince universelle à forte démultiplication testée VDE en acier d'outil spécial au chrome-vanadium, pour sollicitations extrêmes, mâchoires particulièrement résistantes à l'usure avec zones de préhension pour matériaux plats et ronds, tranchants pour fils doux et durs et pour corde à piano, tranchants longs pour câbles épais.

dpvlink 8901

Article	dur	mi-dur	L [mm]
K-0306.160	2,0 mm	3,1 mm	160
K-0306.180	2,2 mm	3,4 mm	180
K-0306.200	2,5 mm	3,8 mm	200



## Pince à becs plats ISO 1000V

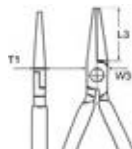

Pince à becs plats testée VDE avec mâchoires courtes et plates et surfaces de préhension striées, en acier d'outils spécial.

dpvlink 8957

Article	L3	W3	T1	L [mm]
K-2006.160	30,0 mm	17,0 mm	9,5 mm	160



## Pince à becs ronds ISO 1000V

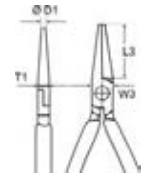

Pince à becs ronds testée VDE pour cintrer des œillets en fil métallique. Avec mâchoires courtes, rondes meulées avec précision, pointes lisses, en acier d'outils spécial.

dpvlink 8959

Article	L3	W3	Ø D1	L [mm]
K-2206.160	30,0 mm	18,0 mm	3,0 mm	160



## Pince à becs demi-ronds avec tranchant ISO 1000V

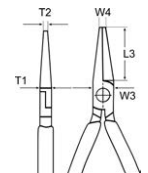

Pince à becs demi-ronds avec tranchant testée VDE, appropriée pour les travaux de découpe dans la mécanique de précision. Mâchoires pointue et demi-rondes avec surfaces de préhension striées en acier d'outils spécial de haute qualité. Tranchants pour des fils moyens et durs.

dpvlink 8961

Article	L3	W3	T1	W4	T2	L [mm]
K-2506.160	50,0 mm	16,5 mm	9,5 mm	3,0 mm	2,5 mm	160



## Pince à becs demi-ronds 40° avec tranchant ISO 1000V

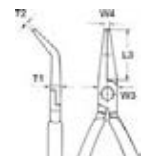

Pince à becs demi-ronds avec tranchant testée VDE, coudée de 40°, appropriée pour les travaux de découpe dans la mécanique de précision. Mâchoires pointue et demi-rondes avec surfaces de préhension striées en acier d'outils spécial de haute qualité. Tranchants pour des fils moyens et durs.

dpvlink 8963

Article	L3	W3	T1	W4	T2	L [mm]
K-2526.160	50,0 mm	16,5 mm	9,5 mm	3,0 mm	2,5 mm	160



## Pince à becs demi-ronds avec tranchant ISO 1000V

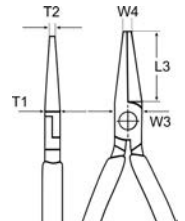

Pince à becs demi-ronds avec tranchant, pointes de précision très résistantes et élastiques, mâchoires demi-rondes avec surfaces de préhension striées en acier au vanadium. Tranchants pour des fils durs et moyens.

dpvlink 8965

Article	L3	W3	T1	W4	T2	L [mm]
K-2616.200	73,0 mm	17,5 mm	2,5 mm	3,0 mm	9,5 mm	200



## Pince à becs longs ISO 1000V



Pince à becs longs testée VDE, très robuste et résistante à l'usure. Mâchoires longues et plates avec surfaces de préhension striées, en acier électrique au chrome-vanadium.

**dpvlink 8969**

Article	L3	W3	T1	W4	T2	L [mm]
K-3016.160	46,6 mm	16,5 mm	9,5 mm	3,0 mm	5,0 mm	160



## Pince à becs longs ISO 1000V



Pince à becs longs testée VDE, très robuste et résistante à l'usure. Mâchoires longues et plates avec surfaces de préhension lisses, en acier électrique au chrome-vanadium.

**dpvlink 8971**

Article	L3	W3	T1	W4	T2	L [mm]
K-3036.160	41,0 mm	16,5 mm	9,5 mm	5,0 mm	2,5 mm	160



## Pince coupante diagonale ISO 1000V



Pince coupante diagonale versatile, testée VDE, tête étroite avec tranchants de précision pour une coupe nette des fils souples et durs. Fabrication précise en acier électrique en vanadium de haute qualité.

**dpvlink 8905**

Article	tendre	mi-dur	dur	L [mm]
K-7006.125	3,0 mm	2,3 mm	1,5 mm	125
K-7006.140	4,0 mm	2,8 mm	1,8 mm	140
K-7006.160	4,0 mm	3,0 mm	2,0 mm	160
K-7006.180	4,0 mm	3,0 mm	2,5 mm	180
K-7026.160	4,0 mm	-	-	160



## Pince coupante diagonale à forte démultiplication ISO 1000V



Pince coupante diagonale à forte démultiplication testée VDE avec axe de rotation intégré, pour des applications extrêmes. Tranchants de précision trempés par induction avec puissance de coupe élevée et effort réduit. Convient pour tous les types de fils. En acier électrique au chrome-vanadium.

**dpvlink 8911**

Article	mi-dur	dur	Corde à piano	L [mm]
K-7406.160	3,4 mm	2,7 mm	2,2 mm	160
K-7406.180	3,8 mm	2,7 mm	2,0 mm	180
K-7406.200	4,2 mm	3,0 mm	2,5 mm	200
K-7406.250	4,6 mm	3,5 mm	3,0 mm	250



## Coupe-câbles ISO 1000V



Coupe-câbles testé VDE, tranchants trempés, meulés avec précision, coupe nette et sans écrasement. Coupe facile avec prise d'une seule main, protection contre les pincements et charnière vissée réglable, sécurité automatique.

**dpvlink 9009**

Article	Capacité	L [mm]
K-9516.165	50 mm <sup>2</sup>	165



## Coupe-câbles ISO 1000V



Coupe-câbles testé VDE, tranchants trempés, meulés avec précision, coupe nette et sans écrasement. Faible effort nécessaire grâce à un rapport de démultiplication propice, coupe facile avec prise d'une seule main, protection contre les pincements, charnière vissée réglable, sécurité automatique.

**dpvlink 9011**

Article	Capacité	L [mm]
K-9516.200	70 mm <sup>2</sup>	200



## Coupe-câbles ISO 1000V



Coupe-câbles testé VDE, tranchants trempés, meulés avec précision, coupe nette et sans écrasement. Entraînement par couronne dentée à 2 positions pour une coupe facile. Faible effort nécessaire grâce à un rapport de démultiplication propice, protection contre les pincements, charnière vissée réglable, sécurité automatique.

**dpvlink 9013**

Article	Diamètre	Capacité	AWG	L [mm]
K-9536.250	32 mm	240 mm <sup>2</sup>	500	250
K-9536.280	52 mm	380 mm <sup>2</sup>	750	280



## Coffret compact ISO 1000V



4 pièces, avec 4 pinces testées VDE. Coffret en plastique de qualité, polyvalent et résistant, empiècement en mousse en nids d'abeille pour un rangement variable (Dimensions LxPxH: 327x275x65 mm)

**Contenu se compose de :**

Pince universelle	K-0306.180
Pince à sertir	K-1106.160
Pince à becs demi-ronds	K-2616.200
Pince coupante diagonale	K-7006.160

**dpvlink 8892**

Article	Type
K-002015	Coffret compact ISO 1000V



Lindstrom



La série RX de Lindstrom convainc par une haute performance, précision et confort. Le matériau de 1 % de carbone / acier au chrome (qualité de roulement à bille) est conçu pour remplir des exigences extrêmes concernant la rigidité et la résistance. Une dureté Rockwell de 63-65 HRC a été atteinte par trempe par induction de précision. La charnière de précision avec vis et écrou garantit l'alignement parfait des tranchants et une longévité élevée.



**Poignées:** confortables pour de petites et grandes mains. Des formes doucement arrondies assurent une manipulation simple lors des travaux de précision. La tension du ressort et la portée sont facilement réglables. Les branches plus longues et larges assure une répartition de la pression et préviennent des charges ponctuelles.



### Petit biseau

Coupe normale. Utilisation universelle aux fils d'acier durs et souples ainsi que des matériaux doux comme fils à cuivre et câbles.



### Grand biseau

Utilisation universelle aux fils en acier durs et très durs.



### Sans biseau à fleur

Coupe à fleur. Seulement pour matériaux souples

## Pince coupante diagonale



Pince coupante diagonale avec mâchoires ovales, dépendant de la version avec petit biseau, grand biseau ou à fleur sans biseau



dpvlink 9627

Article	C [mm]	B [mm]	D [mm]	F [mm]	Fil CU [mm]
RX8130	8,0	8,5	5,0	0,8	0,2 -1,0
RX8131	8,0	8,5	5,0	0,8	0,1 -1,0
RX8132	8,0	8,5	5,0	0,8	0,1 -0,8
RX8140	10,0	10,5	6,0	0,8	0,2 -1,25
RX8141	10,0	10,5	6,0	0,8	0,1 -1,25
RX8142	10,0	10,5	6,0	0,8	0,1 -1,0
RX8150	12,5	13,0	6,0	1,2	0,3 -1,6
RX8151	12,5	13,0	6,0	1,2	0,2 -1,6
RX8152	12,5	13,0	6,0	1,2	0,2 -1,25
RX8160	16,0	16,0	8,0	1,6	0,4 -2,0
RX8161	16	16,0	8,0	1,6	0,3 -2,0
RX8162	16	16,0	8,0	1,6	0,3 -1,6

## Pince coupante diagonale



Pince coupante diagonale avec mâchoires pointues, dépendant de la version avec petit biseau, grand biseau ou à fleur sans biseau



dpvlink 9640

Article	C [mm]	B [mm]	D [mm]	F [mm]	Fil CU [mm]
RX8143	10,0	10,5	6,0	0,8	0,2 -1,25
RX8144	10,0	10,5	6,0	0,8	0,1 -1,25
RX8145	10,0	10,5	6,0	0,8	0,1 -1,0

## Pince coupante diagonale



Pince coupante diagonale avec mâchoires pointues et coniques, dépendant de la version avec petit biseau, grand biseau ou à fleur sans biseau



dpvlink 9644

Article	C [mm]	B [mm]	D [mm]	F [mm]	Fil CU [mm]
RX8146	10,0	10,5	6,0	0,8	0,1 -1,0
RX8147	10,0	10,5	6,0	0,8	0,1 -0,8
RX8148	10,0	10,5	6,0	0,8	0,1 -0,8

## Pince coupante de devant



Pince coupante de devant avec petit biseau



dpvlink 9648

Article	C [mm]	B [mm]	D [mm]	F [mm]	Fil CU [mm]
RX8149	10,0	14,0	6,0	5,0	0,1 -0,6

## Pince coupante oblique, 20°



Pince coupante oblique, mâchoires courtes, coudée 20°, avec petit biseau

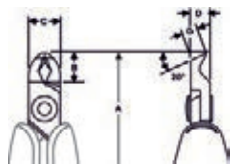

dpvlink 9654

Article	C [mm]	B [mm]	D [mm]	F [mm]	Fil CU [mm]
RX8211	10,0	9,5	6,0	4,1	0,2-1,2



## Pince coupante oblique, coudée de 45°



Pince coupante oblique avec mâchoires longues, coudée de 45°, avec petit biseau

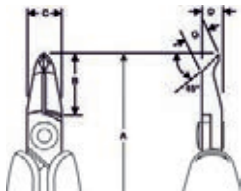

dpvlink 9658

Article	C [mm]	B [mm]	D [mm]	F [mm]	Fil CU [mm]
RX8247	10,0	18,0	6,0	6,7	0,2-1,0



## Pince coupante oblique, coudée de 45°



Pince coupante oblique avec mâchoires longues et coniques, coudée de 45°, avec petit biseau

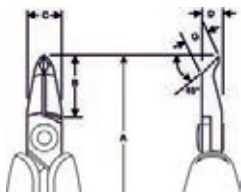

dpvlink 9660

Article	C [mm]	B [mm]	D [mm]	F [mm]	Fil CU [mm]
RX8248	10,0	18,0	6,0	6,7	0,2-0,8



## Pince coupante diagonale micro, 50°



Pince coupante diagonale micro avec mâchoires longues, coudée de 50°, petit biseau

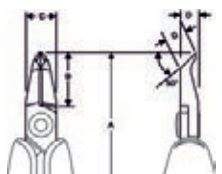

dpvlink 9656

Article	C [mm]	B [mm]	D [mm]	F [mm]	Fil CU [mm]
RX8237	10,6	17,4	7,0	4,1	0,1-0,65



## Pince à becs plats

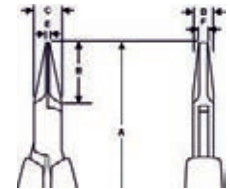

dpvlink 9662

Article	C [mm]	B [mm]	D [mm]	E [mm]	F [mm]
RX7490	9,0	20	6,7	1,2	3,2



## Pince à becs ronds

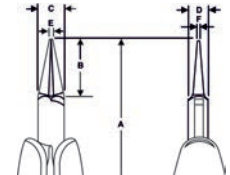

dpvlink 9664

Article	C [mm]	B [mm]	D [mm]	E [mm]	F [mm]
RX7590	9,0	20,0	6,7	1,8	0,9



## Pince à bec effilé



Pince à bec effilé avec mâchoires longues

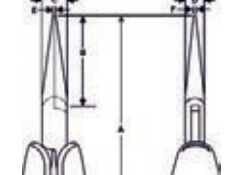

dpvlink 9666

Article	C [mm]	B [mm]	D [mm]	E [mm]	F [mm]
RX7890	9,0	32,0	6,0	1,2	0,8
RX7891	9,0	32,0	6,0	1,2	0,8



- RX7891 avec taille -

## Pince à bec effilé, coudée de 60°

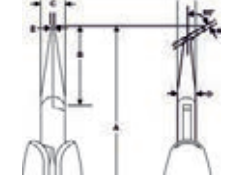

dpvlink 9668

Article	C [mm]	B [mm]	D [mm]	E [mm]	F [mm]
RX7892	9,0	29,0	6,7	1,2	0,8



## Pince à bec effilé



Pince à bec effilé avec mâchoires courtes

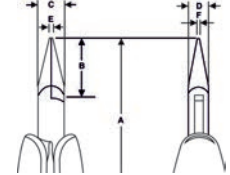

dpvlink 9670

Article	C [mm]	B [mm]	D [mm]	E [mm]	F [mm]
RX7893	9,0	20,0	6,7	1,2	0,8



Outils de précision Erem

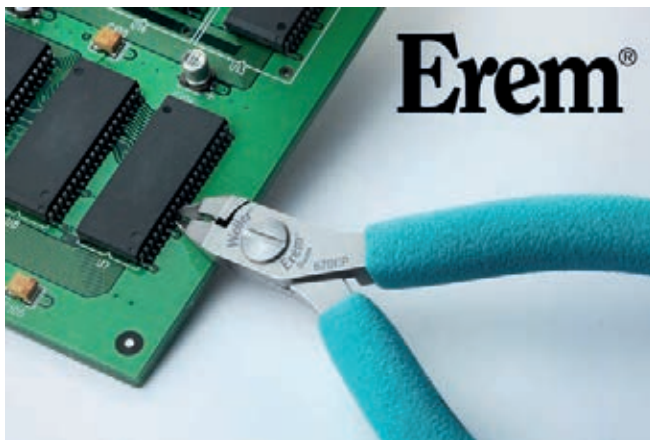

**Charnières hautement précises**  
La double charnière autobloquante avec une très grande surface de glissement minimise l'abrasion.



**Système d'ouverture breveté**  
Pour l'intégration invisible des ressorts. Le résultat a fait la preuve: aucun risque de blessures, durable, échangeable.



**Poignées antistatiques standard**  
Résistance de contact entre  $10^5$  et  $10^9$  Ohm selon standard MIL.



**Stop! Système de butées**  
Prévient un croisement (et ainsi un endommagement) des tranchants.



**Support de fil (en option)**  
Prévient des blessures des yeux et la destruction des modules causée par des déchets de coupe séparés de manière incontrôlée.

Les formes des tranchants et la capacité de coupe :



**Petit biseau**  
Coupe normale. Utilisation universelle aux fils d'acier durs et souples ainsi que des matériaux doux comme fils à cuivre et câbles.



**Grand biseau**  
Utilisation universelle aux fils en acier durs et très durs.



**Sans biseau**  
Coupe nette. Tranchants très aiguisés. Seulement pour des fils d'acier souples, fils à cuivre et câbles.



**Sans biseau à fleur**  
Coupe à fleur. Seulement pour matériaux souples

Série 500 / 600 Erem

Pince coupante diagonale Micro 612N / 622N / 632N



dpvlink 2397

Article	L [mm]	A [mm]	Cu max
612N petit biseau	110	9,0	1,3 mm
622N grand biseau	110	9,0	1,3 mm
632N coupe nette	110	10,0	1,3 mm



Pince coupante diagonale Micro 622NA

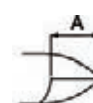

dpvlink 9962

Article	L [mm]	A [mm]	Cu max
622NA grand biseau	110	9,0	1,0 mm



Pince coupante diagonale Micro 622NB

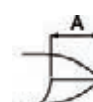

dpvlink 2404

Article	L [mm]	A [mm]	Cu max
622NB grand biseau	110	9,0	0,8 mm



Pince coupante diagonale 512E

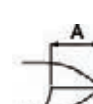

Non réfléchissante. La pince coupante diagonale universelle typique pour l'utilisation robuste.

dpvlink 2399

Article	L [mm]	A [mm]	Cu max
512E petit biseau	115	12,0	1,6 mm



## Pince coupante diagonale universelle 512N / 522N / 532N Erem®



dpvlink 2401

Article		L [mm]	A [mm]	Cu max
512N	petit biseau	115	12,0	1,6 mm
522N	grand biseau	115	12,0	1,6 mm
532N	coupe nette	115	12,0	1,6 mm



## Pince coupante en pointe 570E Erem®



pour une découpe à l'extrémité de la pointe

dpvlink 2417

Article		L [mm]	A [mm]	C [mm]	Cu max
570E	grand biseau	120	22,0	6,0	0,6 mm



## Pince coupante en pointe 573E Erem®



pour des fils fins

dpvlink 9965

Article		L [mm]	A [mm]	Cu max
573E	grand biseau	125	11,0	0,8 mm



## Pince coupante en pointe coudée 45° 582E Erem®

Idéale pour des travaux sur des circuits imprimés.

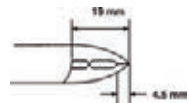

dpvlink 2414

Article		L [mm]	A [mm]	C [mm]	Cu max
582E	grand biseau	115	10,0	6,0	1,3 mm



## Pince coupante en pointe, coudée Erem®



avec tête large, mais robuste pour des travaux de découpe universels

dpvlink 9967

Article		L [mm]	A [mm]	Cu max
503E	grand biseau	115	10,5	1,6 mm



## Pince coupante pour des contacts DIL 30° 593AE Erem®



Utilisable pour des travaux sur des circuits imprimés à forte intensité des composants. Outil de maintenance utile.

dpvlink 2807

Article	A [mm]	C [mm]
593AE	20,0	6,0



## Série "2400 MagicSense" Erem



La série antistatique 2400 MagicSense combine une fabrication de haute qualité, la précision et le confort de coupe. Les manches poignées MagicSense empêchent les symptômes de fatigue de la main. Les bords de coupe sont produits avec un procédé de trempe spécial et peuvent être aiguisés assurant une haute résistance.

## Pince coupante diagonale 2412E Erem®



Pince coupante diagonale, tête ovale, robuste pour des applications universelles, haute capacité de coupe, pour des fils souples et fins.

dpvlink 8725

Article	L [mm]	A [mm]	B [mm]	C [mm]	Cu max
2412E	130	12,0	11,0	6,0	1,6 mm



## Pince coupante diagonale 2422E Erem®



Pince coupante diagonale, tête ovale, robuste pour des applications universelles, pour des fils souples et fins de l'épaisseur moyenne.

dpvlink 8727

Article	L [mm]	A [mm]	B [mm]	C [mm]	Cu max
2422E	130	12,0	11,0	6,0	1,6 mm



## Pince coupante diagonale 2432E

Erem®



Pince coupante diagonale étroite, tête ovale, coupe parfaitement plane, tranchants extrêmement acérés, uniquement pour couper des fils souples.

dpvlink 8729

Article	L [mm]	A [mm]	B [mm]	C [mm]	Cu max
2432E	130	12,0	11,0	6,0	1,6 mm



## Pince coupante diagonale chanfreinée 2477E

Erem®



Pince coupante diagonale avec tête pointue et chanfreinée, pour des travaux aux points étroits et difficilement accessibles.

dpvlink 8731

Article	L [mm]	A [mm]	B [mm]	C [mm]	Cu max
2477E	127	12,0	11,0	6,0	1,3 mm



## Pince coupante en pointe 2470E

Erem®



Pince coupante en pointe, tête droite et chanfreinée, pour une découpe horizontale et un accès plus facile aux endroits restreints, découpe à l'extrémité de la pointe, uniquement pour des fils fins.

dpvlink 8733

Article	L [mm]	A [mm]	B [mm]	C [mm]	Cu max
2470E	140	20,0	11,0	6,0	0,6 mm



## Pince coupante en pointe coudée de 30° 2403E

Erem®



Pince coupante en pointe, coudée de 30°, tête large et robuste, coupe fine, pour des travaux de découpe universels.

dpvlink 8735

Article	L [mm]	A [mm]	B [mm]	C [mm]	Cu max
2403E	127	9,0	11,0	6,0	1,6 mm



## Pince coupante en pointe coudée de 30° 2404E

Erem®

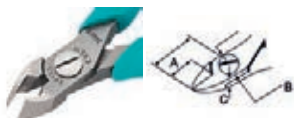

Pince coupante en pointe, coudée de 30°, tête fine et arrondie, coupe fine, pour des travaux de découpe universels.

dpvlink 8737

Article	L [mm]	A [mm]	B [mm]	C [mm]	Cu max
2404E	127	9,3	11,0	6,0	1,3 mm



## Pince coupante en pointe coudée de 45° 2482E

Erem®



Pince coupante en pointe, coudée de 45°, de taille moyenne, parfaitement appropriée pour des travaux aux circuits imprimés pour couper des composants p.ex. DIL, utilisable à un angle de 90° et de 180°.

dpvlink 8739

Article	L [mm]	A [mm]	B [mm]	C [mm]	Cu max
2482E	135	15,0	11,0	6,0	1,0 mm



## Pince coupante en pointe coudée de 45° 2475E

Erem®



Pince coupante en pointe coudée de 45°, tête étroite, pour des travaux fins aux circuits électroniques hybrides ou des microcomposants ainsi qu'aux endroits restreints et difficilement accessibles.

dpvlink 8741

Article	L [mm]	A [mm]	B [mm]	C [mm]	Cu max
2475E	135	13,0	11,0	6,0	0,6 mm



## Pince coupante en pointe chanfreinée 2476TX1

Erem®



Pince coupante diagonale de haute précision, tête chanfreinée, tranchants en carbure de tungstène, tête étroite pour des travaux parfaits aux endroits restreints, p.ex. fils en acier inoxydable, cathéters et spirales.

dpvlink 8743

Article	L [mm]	A [mm]	B [mm]	C [mm]	Cu max
2476TX1	128	10,0	11,0	6,0	1,0 mm



## Pince à becs pointus demi-ronds 2411P

Erem®



Pince à becs pointus demi-ronds avec mâchoires très précises, fines et arrondies.

dpvlink 8745

Article	L [mm]	A [mm]	B [mm]	C [mm]	G [mm]
2411P	150	33,2	11,0	6,0	1,2



## Pince à becs pointus demi-ronds 2411PD

Erem®



Pince à becs pointus demi-ronds, avec mâchoires très précises, finement arrondies et striées à l'intérieur.

dpvlink 8747

Article	L [mm]	A [mm]	B [mm]	C [mm]	G [mm]
2411PD	150	33,2	11,0	6,0	1,2



## Pince à becs plats 2442P

Erem®



Pince à becs plats avec mâchoires fines, bords précisément façonnés p.ex. pour prendre des composants plats.

dpvlink 8749

Article	L [mm]	A [mm]	B [mm]	C [mm]	G [mm]
2442P	146	33,2	11,0	6,0	1,2



## Pince à becs ronds 2443P

**Erem** 



Pince à becs ronds avec mâchoires très précises et fines p.ex. pour cintrer des fils.

dpvlink 8750

Article	L [mm]	A [mm]	B [mm]	C [mm]
2443P	146	30,5	11,0	6,0



## Erem 2400 MagicSense

**Erem** 



se compose de:

- 2412E pince coupante diagonale de la série 2400 MagicSense avec biseau, tête ovale
- 2482E pince coupante en pointe de la série 2400 MagicSense avec petit biseau, tête étroite
- 2411P pince à becs ronds pointus de la série 2400 MagicSense

dpvlink 10766

Article	Ausführung
2400KMS	Erem 2400 MagicSense



## Erem Toolset Universal

**Erem** 



se compose de:

- XP600 jeu de tournevis de précision pour l'électronique
- 2412E pince coupante diagonale de la série 2400 MagicSense avec biseau, tête ovale
- 2442P pince à becs plats de la série 2400 MagicSense
- 622NB pince coupante en pointe, avec grand biseau, tête longues, fines et évidée
- AASA brucelles de précision
- 2ASASL brucelles de précision

dpvlink 10764

Article	Ausführung
3600KU	Erem Toolset Universal



## Série 700 Erem

pour une coupe parfaitement plane

### Pince coupante diagonale 792E

**Erem** 

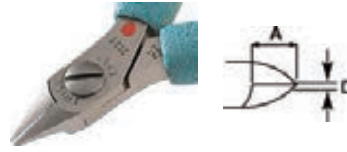

Avec pointes fines et longues (13 mm). Pour des fils en cuivres fins

dpvlink 2430

Article	L [mm]	A [mm]	Cu max	D [mm]
792E	115	12,0	0,6 mm	19,0



## Outils CMS Erem

### Pince coupante en pointe 670EP

**Erem** 



Pince coupante en pointe de haute précision pour des contacts CMS et micro-boîtiers jusqu'à 0,25 mm, aussi pour pas de < 1/20". Application p.ex. comme remplacement pour des systèmes à air chaud ou de désoudage qui endommagent très souvent des circuits imprimés.

dpvlink 2432

Article	L [mm]	A [mm]
670EP	110	10,0



## Outils de formage Erem

### Outil de formage 500-103A

**Erem** 



Pince de formage pour cintrer à angle droit des composants plats, contacts, transistors de puissance, raccords triac etc.

dpvlink 2471

Article	L [mm]	B [mm]
500-103A	120	15



### Outil de formage 500-104A

**Erem** 



Pour le cintrage à 90° de deux rangées des composants TO 126, 218, 220, des transistors de puissance etc. Réglable au moyen d'une vis.

dpvlink 2481

Article	L [mm]	B [mm]
500-104A	120	13,0





### Outil de formage 554A



Pince de formage pour raccords de composants etc., forme en U avec formage axial

dpvlink 2459

Article	L [mm]	A [mm]
554A	120	23,0



### Pinces spéciales Erem

### Pince à dénuder de précision 510AE

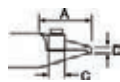

Réglage. Pour dénuder par l'avant 0,25 mm - 1,02 mm (AWG 18 à 30).

dpvlink 2504

Article	L [mm]	A [mm]
510AE	120	27,0



### Pince à cintrer 544D



Surface intérieure striée.

dpvlink 2509

Article	L [mm]	A [mm]	C [mm]
544D	120	23	6,0



### Pince coupante diagonale 884E



Tête évidée. Pour des travaux aux endroits restreints. Coupe plane, petit biseau.

dpvlink 2519

Article	L [mm]	A [mm]	D [mm]	Cu max
884E	120	15,0	21,0	1,6 mm



### Pince coupante diagonale 884EPC

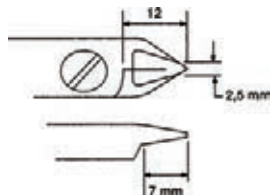

Pince coupante diagonale simple pour séparer des circuits imprimés.

dpvlink 2536

Article	L [mm]
884EPC	115



### Pince coupante diagonale 886E

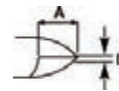

Tête évidée. Pour des travaux aux endroits restreints. Tête robuste. Coupe plane, petit biseau.

dpvlink 2541

Article	L [mm]	A [mm]	D [mm]	Cu max
886E	120	15,0	21,0	1,8 mm



### Pinces coupantes à écartement



avec longueur de coupe fixe

dpvlink 9969

Article	L [mm]	A [mm]	Cu max	Biseau
530E06	120	20,0	1,2 mm	grand biseau
530E08	120	20,0	1,2 mm	grand biseau
530E10	120	20,0	1,2 mm	grand biseau
530E12	120	20,0	1,2 mm	grand biseau
530E13	120	20,0	1,2 mm	grand biseau
530E15	120	20,0	1,2 mm	grand biseau



### Pinces coupantes à écartement



avec longueur de coupe fixe

dpvlink 9974

Article	L [mm]	A [mm]	Cu max	Biseau
549E	120	20,0	1,2 mm	grand biseau
549E10	120	20,0	1,2 mm	grand biseau
549E12	120	20,0	1,2 mm	grand biseau



### Pince coupante à écartement 530E15A



avec longueur de coupe variable

dpvlink 9978

Article	L [mm]	A [mm]	Cu max	Biseau
530E15A	125	11,0	1,2 mm	grand biseau



## Technique de dénudage et de sertissage

### Outils à dénuder Piergiacomini



#### Outil à dénuder SF-30.D



Pince à dénuder réglable. Dénuder sans endommager des fils conducteurs. Longueur 141 mm, Cu-Ø 0,20-0,64 mm, 32-22 AWG

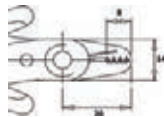

dpvlink 2285

Article Type

SF-30.D Outil à dénuder SF-30.D



#### Outil à dénuder SFF-30.D



Pince à dénuder non réglable. Sur demande aussi disponible avec d'autres dimensions. Longueur 141 mm, Cu-Ø 0,32-0,51 mm, AWG 28-24

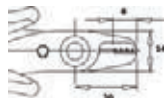

dpvlink 2291

Article Type

SFF-30.D Outil à dénuder SFF-30.D



#### Outil à dénuder CSF-30.D



Ciseaux à dénuder. Bonnes propriétés de découpe avec encoche pour dénuder. Longueur 144 mm, Cu-Ø 0,40-1,30 mm, AWG 26-16

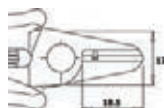

dpvlink 2293

Article Type

CSF-30.D Outil à dénuder CSF-30.D



#### Outil à dénuder CSP-30.1.D



Outil polyvalent, résistant. Offre trois fonctions différentes: CISEAUX, PINCE A DENU- DER, PINCE. Longueur 165 mm, Cu-Ø 0,25-0,81 mm, AWG 30-20

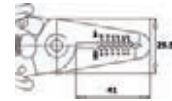

dpvlink 2298

Article Type

CSP-30.1.D Outil à dénuder CSP-30.1.D



#### Outil à dénuder CSP.30.2.D



Outil polyvalent, résistant. Offre trois fonctions différentes: CISEAUX, PINCE A DENU- DER, PINCE. Longueur 165 mm, Cu-Ø 0,81-2,59 mm, AWG 20-10



dpvlink 2300

Article Type

CSP-30.2.D Outil à dénuder CSP.30.2.D



#### Pince coupante colliers CSP.30.4.D



Pince coupante colliers avec découpe propre pour dénuder des bandes plastiques. Longueur 160 mm, Cu-Ø 10 mm, AWG 000

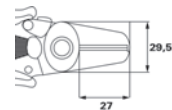

dpvlink 22003

Article Type

CSP-30.4.D Pince coupante colliers CSP.30.4.D



## Outils à dénuder / à sertir CK

### Pince à dénuder multifonctionnelle



pour dénuder, couper et sertir des fils; lames en acier trempées pour une haute longévité; dénudage automatique des fils sans réglage; sertissage des bornes isolées et non-isolées; micro bouton de réglage permet le dénudage des fils de moins de 0,2 mm<sup>2</sup>.

Capacités:

- dénudage: 0,2 - 6,0 mm<sup>2</sup> (fils en cuivre ou aluminium)
- découpe: fils avec HRC 40 - 50
- sertissage: bornes isolées de 1,2; 2,5; 6,0 mm et bornes non-isolées 1,5; 2,5; 4,0 et 6,0 mm, ainsi que des cosse de câble non-isolées

dpvlink 10607

Article	Type
495001	Pince à dénuder multifonctionnelle



### Pince à sertir pour embouts

Pince à sertir à cliquet pour embouts en acier allié de haute qualité avec des poignées confortables; avec système de blocage et des mâchoires de sertissage pour un sertissage long et précis; garanti jusqu'à 30.000 sertissages; avec cliquet à arrêt automatique; réglage de pression; testée pour le dimensionnement précise.



dpvlink 10565

Article	L [mm]	Capacité	AWG
430018	190	0,14 - 2,5 mm <sup>2</sup>	26 - 14
430029	190	0,25 - 6,0 mm <sup>2</sup>	20 - 10
430022	230	10,0 - 25,0 mm <sup>2</sup>	8 - 3



### Pince à sertir pour bornes

Pince à sertir à cliquet pour des bornes isolées; code couleur pour des bornes (rouge, bleu et jaune); pour une coupe transversale de 0,5 - 6 mm<sup>2</sup> / 20 - 10 AWG; pince en acier allié de haute qualité avec des poignées confortables; avec système de blocage et des mâchoires de sertissage pour un sertissage long et précis; garanti jusqu'à 30.000 sertissages; avec cliquet à arrêt automatique; réglage de pression; testée pour le dimensionnement précise; longueur: 220 mm



dpvlink 10563

Article	L [mm]	Capacité	AWG
430021	220	0,5 - 6,0 mm <sup>2</sup>	20 - 10



### Pince à sertir de précision ESD, réglable



Pince à sertir de précision ESD réglable en matériau conducteur; réglable sur 6 diamètre de câble chacun; appropriée pour PVC, téflon et d'autre matériau similaire; échelle de 50 mm avec des pas de 1 mm et arrêt de longueur réglable; lames spécialement trempées

dpvlink 19323

Article	Cu max
3757ESD-1	0,12 - 0,40 mm
3757ESD-2	0,25 - 0,80 mm
3757ESD-3	0,30 - 1,0 mm



### Pincettes à dénuder ESD Ecotronic



### Pince à dénuder ESD Ecotronic



Pour un dénudage sûr et sans dommages des fils solides fins et isolés pendant des applications où il faut éviter absolument des dommages causés par des charges électrostatiques.

Six paires de lames pré-réglées pour dénuder le revêtement des fils centraux isolés et solides.



dpvlink 21294

Article	AWG	Cu max	L [mm]
3893.ESD	20 - 30	0,2 - 0,8 mm	168
3894.ESD	16 - 26	0,4 - 1,3 mm	168
3895.ESD	10 - 20	0,8 - 2,6 mm	168



### Outils de dénudage Knipex

### Pince à sertir ISO 1000V



pour des conducteurs unifilaires, multifilaires et fils fins isolés par la matière plastique ou en caoutchouc, réglage simple avec écrou moleté et contre-écrou, ressort d'ouverture, acier d'outil spécial.

dpvlink 8938

Article	L [mm]	Diamètre	Capacité	AWG
K-1106.160	160	5,0 mm	10,0 mm <sup>2</sup>	7



### Pince à dénuder coupante diagonale ISO 1000V



Pince à dénuder coupante diagonale isolée et testée VDE, avec trous de dénudage de précision pour des conducteurs unifilaires (massifs), tranchants trempé par induction de précision pour des fils souples (Ø jusqu'à 4,0 mm), dureté de tranchants env. 60 HRC, en acier électrique au vanadium.

dpvlink 8955

Article	L [mm]	Capacité	AWG
K-1426.160	160	1,5 - 2,5 mm <sup>2</sup>	15 - 13



## Pince à dénuder automatique



Dénudage doux même des fils fins, les mâchoires de serrage maintiennent le fil lors du dénudage, butée longitudinale pour dénuder des longueurs constantes lors de travaux répétés, ressort de rappel pour ramener la pince dans la position initiale, corps robuste en métal léger.

**dpvlink 8940**

Article	L [mm]	Diamètre	Capacité	AWG
K-1211.180	180	0,5 - 2,0 mm		
K-1221.180	180		0,5 - 6,0 mm <sup>2</sup>	20 - 9



## Pince à dénuder universelle



Dénudage facile des matériaux isolants difficiles à manipuler comme Teflon®, les silicones, Radox®, Kapton et caoutchouc, ainsi que des matériaux multicouches, le conducteur n'est pas endommagé grâce à la forme des lames meulées avec précision, dénudage doux des fils fins, butée longitudinale, mécanisme silencieux, haut confort d'utilisation grâce à la forme pratique et compacte, 4 couteaux interchangeables.

**dpvlink 8943**

Article	L [mm]	Capacité	AWG
K-121202.195	195	0,03 - 2,08 mm <sup>2</sup>	32 - 14
K-121206.195	195	0,14 - 6,0 mm <sup>2</sup>	26 - 10
K-121210.195	195	2,5 - 10,0 mm <sup>2</sup>	13 - 7



## Pince à dénuder, auto-ajustable



pour des conducteurs unifilaires, multifilaires et fils fins isolés par la matière plastique ou en caoutchouc, s'adapte automatiquement aux différentes sections de fils, profondeur de coupe ajustable, mécanique souple, couteaux et mâchoires de serrage en plastique, avec coupe-fils (pour conducteurs multifilaires jusqu'à 10mm<sup>2</sup>, unifilaires jusqu'à 6 mm<sup>2</sup>), poids faible, boîtier en plastique, renforcé de fibres de verre

**dpvlink 8947**

Article	L [mm]	Capacité	AWG	Butée longitudinale
K-1240.200	200	0,03 - 10,0 mm <sup>2</sup>	32 - 7	3,0 - 18,0 mm



## Pince à dénuder, auto-ajustable



Adaptation complètement automatique aux différentes épaisseurs d'isolation dépendantes des sections de fils, remise automatique de la profondeur des coupes, mâchoires de serrage en acier avec tranchants intégrés, avec coupe-fils (pour conducteurs multifilaires jusqu'à 10mm<sup>2</sup>, unifilaires jusqu'à 6 mm<sup>2</sup>), boîtier en plastique, renforcé de fibres de verre

**dpvlink 8951**

Article	L [mm]	Capacité	AWG
K-1242.195	195	0,03 - 10,0 mm <sup>2</sup>	32 - 7



## Pince à dénuder, auto-ajustable



Outil standard compact avec tête étroite, pour conducteurs unifilaires, multifilaires et fils fins, s'adapte automatiquement aux différentes sections de fils, très confortable grâce à sa forme pratique et au poids faible, butée longitudinale, avec coupe-fils pour conducteurs jusqu'à 2,5 mm<sup>2</sup>, couteaux facilement interchangeables, boîtier en plastique, renforcé de fibres de verre, poignée avec zone en plastique souple ergonomique.

**dpvlink 8953**

Article	L [mm]	Capacité	AWG
K-1262.180	180	0,2 - 6,0 mm <sup>2</sup>	24 - 10



## Outils à sertir Knipex

Pinces à sertir de haute qualité par Knipex pour le sertissage professionnel de fiches, d'embouts et de connecteurs de câble.

### Pince à sertir pour embouts



Pince à sertir pour embouts pour le sertissage d'embouts selon DIN 46228 Partie 1 + 4, sertissage avec profils trapézoïdaux marqués pour une connexion fiable de la cosse avec le conducteur, en acier au vanadium.

**dpvlink 8998**

Article	L [mm]	Capacité	AWG
K-9762.145A	145	0,25 - 2,5 mm <sup>2</sup>	23 - 13



### Pince à sertir pour embouts



Pince à sertir pour embouts pour le sertissage d'embouts selon DIN 46228 Partie 1 + 4, utilisable pour des travaux aux endroits difficilement accessibles, p.ex. dans des armoires électriques étroits et profonds, en acier d'outil spécial.

**dpvlink 9000**

Article	L [mm]	Capacité	AWG
K-9772.180	180	0,25 - 16,0 mm <sup>2</sup>	23 - 5



## Pince à sertir automatique avec sertissage carré



Pince à sertir avec sertissage carré pour sertir des embouts, pour connexions électriques sans soudages adaptées aux normes, insertion latérales des embouts, manipulation simples grâce à l'auto-ajustement, très confortable, poids faible, qualité de sertissage constamment élevée grâce au blocage forcé (déverrouillable), pression de sertissage étalonnée en usine, force amplifiée grâce à la démultiplication



dpvlink 8991

Article	L [mm]	Capacité	AWG
K-975304.180	180	0,08 - 10,0 mm <sup>2</sup>	28 - 7



## Pince à sertir auto-ajustable avec sertissage hexagonal



Sertissage hexagonal presque rond, convient particulièrement pour confinées; ajustement automatique aux embouts de câble grâce à un mécanisme à cliquet assurant un cycle de sertissage complet pour une qualité de sertissage constamment élevée; sertissage hexagonal fiable des embouts de câble de 0,08 à 16 mm<sup>2</sup> en tournant et en réglant la molette de réglage et tous les embout de câble jumelé jusqu'à 2 x 10 mm<sup>2</sup> (AWG 2 x 8)



dpvlink 8995

Article	L [mm]	Capacité	AWG
K-975314.180	180	0,08 - 16,0 mm <sup>2</sup>	6 - 10



## Pince à sertir avec sertissage carré



Pince à sertir avec sertissage carré, pour sertir des embouts, pour connexions électriques sans soudages adaptées aux normes, insertion frontale des embouts, manipulation simples grâce à l'auto-ajustement, très confortable, poids faible, qualité de sertissage constamment élevée grâce au blocage forcé (déverrouillable), pression de sertissage étalonnée en usine, force amplifiée grâce à la démultiplication



dpvlink 8993

Article	L [mm]	Capacité	AWG
K-975308.190	180	0,08 - 10,0 mm <sup>2</sup>	28 - 7



## Pince à sertir



Pour connexions électriques sans soudage, nouvelle démultiplication par levier réduit 30% d'effort par rapport aux pinces à sertir conventionnelles, qualité de sertissage constamment élevée grâce aux profils de précision et au blocage forcé (déverrouillable), pression de sertissage étalonnée en usine. Prise à deux mains pour un sertissage des conducteurs de grand diamètre, bonne prise en main, centre de gravité bien placé, tête coudée et poignées ergonomiques.



dpvlink 8977

Article	L [mm]	Capacité	AWG
K-975204.250	250	0,1 - 2,5 mm <sup>2</sup>	27 - 13
K-975205.250	250	0,5 - 6,0 mm <sup>2</sup>	20 - 10
K-975206.250	250	0,5 - 6,0 mm <sup>2</sup>	20 - 10
K-975208.250	250	0,25 - 6,0 mm <sup>2</sup>	23 - 10



## Pince à sertir "PreciForce"



Pour connexions électriques sans soudages, qualité de sertissage constamment élevée grâce au blocage forcé (déverrouillable), pression de sertissage précisément réglée en usine (étalonnée), force amplifiée grâce à la démultiplication pour un travail sans fatigue, bon maniement grâce à une position des poignées pratique, poids faible, forme courte et ergonomique.



dpvlink 8982

Article	L [mm]	Capacité	AWG
K-975230.220	220	1,5 - 10,0 mm <sup>2</sup>	15 - 7
K-975233.220	220	0,5 - 10,0 mm <sup>2</sup>	20 - 7
K-975234.220	220	0,1 - 2,5 mm <sup>2</sup>	27 - 13
K-975235.220	220	0,5 - 6,0 mm <sup>2</sup>	20 - 10
K-975236.220	220	0,5 - 6,0 mm <sup>2</sup>	20 - 10
K-975237.220	220	0,5 - 6,0 mm <sup>2</sup>	20 - 10
K-975238.220	220	0,25 - 6,0 mm <sup>2</sup>	23 - 10
K-975250.220	220		



## Positionneur pour "PeciForce" K-975234/35.220



dpvlink 9020

Article	Type
K-974994	Positionneur pour "PeciForce" K-975234/35.220
K-974995	Positionneur pour "PeciForce" K-975234/35.220



## Pince à sertir pour fiches modulaires RJ



Outil professionnel pour couper et dénuder les câbles de téléphone plats, non blindés, pour sertir les fiches modulaires RJ à 6 et 8 pôles (RJ 11/12, RJ45), sertissage précis grâce au mouvement parallèle, qualité de sertissage constamment élevée grâce au blocage forcé (déverrouillable), force amplifiée grâce à la démultiplication par levier pour un travail moins fatiguant, avec coupe-câbles et lame à dénuder pour câbles plats de 6 et 12 mm de longueur, avec fonction dénudage pour câbles ronds.



dpvlink 8973

Article	L [mm]
K-975110.190	Pince à sertir pour fiches modulaires RJ 11/12 (6 pôles) / RJ 45 (8 pôles) 190



## Pince à sertir pour fiches modulaires RJ



Outil professionnel pour couper et dénuder les câbles de téléphone plats, non blindés, pour sertir les fiches modulaires RJ à 4, 6 et 8 pôles (RJ10, RJ 11/12, RJ45), sertissage précis grâce au mouvement parallèle, qualité de sertissage constamment élevée grâce au blocage forcé (déverrouillable), force amplifiée grâce à la démultiplication par levier pour un travail moins fatiguant, avec coupe-câbles et lame à dénuder pour câbles plats de 6 et 12 mm de longueur.



dpvlink 8975

Article	L [mm]
K-975112.200	Pince à sertir pour fiches modulaires RJ 10 (4 pôles) / RJ 11/12 (6 pôles) / RJ 45 (8 pôles) 200



dpvlink 9018

Article	Type
K-975906	4 couteaux de remplacement pour K-975112.200



## Assortiments de sertissage pour connecteurs de câble



Assortiments de sertissage pour connecteurs de câble, en coffret TANOS MINI-systainer® (boîte en plastique très robuste), avec deux plateaux en plastique empilables comportant chacun 6 compartiments pour connecteurs, avec un assortiment de connecteurs de câble courants

dpvlink 9004

Article	Type
K-979021	<b>Assortiment de sertissage pour connecteurs de câble</b> pour connecteurs de câble avec pince à sertir K-975236.220 et connecteurs de câble, chacun 25 pièces K-97 99 01 / 02 / 14 / 15 / 16 / 17 / 18 / 34 / 35 et chacun 20 pièces K-97 99 21 / 22 / 36 en coffret TANOS MINI-systainer®



K-979022	<b>Assortiment de sertissage pour connecteurs de câble</b> pour connecteurs de câble avec pince à sertir K-975236.220, pince à dénuder, K-1242.195 et connecteurs de câble chacun 25 pièces K-97 99 01 / 02 / 14 / 15 / 16 / 17 / 18 / 34 / 35 et chacun 20 pièces K-97 99 21 / 22 / 36 en coffret TANOS MINI-systainer®
----------	--

## Assortiments de serrage pour embouts



Assortiments de serrage pour embouts, en coffret TANOS MINI-systainer® (boîtier en plastique robuste), avec deux plateaux en plastique empilables avec chacun 6 compartiments pour connecteurs, avec assortiment d'embouts avec / sans col en plastique

dpvlink 9017

Article	Type
K-979023	<b>Assortiment de serrage pour embouts</b> assortiment de serrage pour connecteur ++KNIPEX++, mit pince à sertir K-975236.220 et embouts, chacun 200 pièces 0,5 / 0,75 / 1,0 / 1,5 / 2,5 mm <sup>2</sup> , chacun 100 pièces 4,0 / 6,0 mm <sup>2</sup> en coffret TANOS MINI-systainer®



K-979017	<b>Assortiment de serrage pour embouts</b>
----------	--

## Appareil à dénuder de haute précision

### Appareil à dénuder de haute précision MiniStrip



Le nouveau appareil à dénuder MiniStrip a été spécialement conçu pour les câbles de petit diamètre. Le système à quatre couteaux permet de dénuder les extrémités de câbles de façon absolument précise.

Le manteau est coupé de manière rotative et enlevé en une seule opération. Dépendant de la longueur à dénuder et le câble les fils sont torsadés au même temps. Ce procédé permet le traitement simple des fibres optiques, des câbles coaxiaux et ceux avec manteau en Teflon. Grâce à la haute précision, le conducteur ou la fibre optique ne sont pas endommagés.



L'appareil à dénuder de haute précision MiniStrip peut être réglé sur un autre diamètre ou une autre longueur en quelques secondes en moyen d'une échelle étalonnée. Une vis permet de bloquer le réglage du diamètre de coupe. L'exécution de haute qualité garantit l'exactitude de répétition de l'appareil.

#### Propriétés

- Diamètre des conducteurs de 0,16 à 1,5 mm (15 - 34 AWG), possible 0,10 mm (38 AWG) dépendant du type d'isolation
- Diamètre du câble maximal 2,5 mm
- Longueur de dénudage jusqu'à 15 mm
- Tête de dénudage avec 4 lames
- Coupes rotatives
- Aucune violation des conducteurs
- Réglages en continu du diamètre et de la longueur
- Portable, utilisable partout, aucune alimentation nécessaire
- approprié pour isolations Téflon, PVC, Kynar et Kapton

#### dpvlink 15170

Article	Type
NI-010065	<b>MiniStrip Standard</b> avec 4 couteaux HSS
NI-010070	<b>MiniStrip Titane</b> avec 4 couteaux en métal dure avec revêtus en titane et unité de centrage
NI-010131	<b>MiniStrip Advanced Set (sans MiniStrip)</b> Coffret avec support de table et brucelles ainsi que des évidements pour MiniStrip et jeux de couteaux
NI-010075	<b>Couteaux de rechange HSS</b> jeu = 4 pièces
NI-010079	<b>Couteaux de rechange en titane</b> jeu = 4 pièces



## D'autres outils

### Scalpeles et cisailles

#### Scalpeles série 1



Manches et lames de scalpeles pour toutes les applications industrielles

- matériaux de haute qualité - manche en aluminium, lames en acier carbone
- manche rond
- changement simple des lames

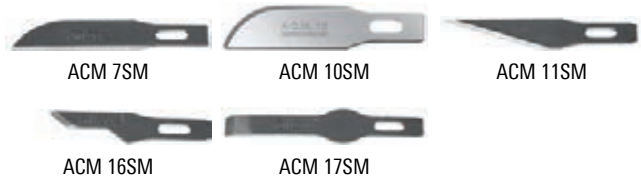

#### dpvlink 16049

Article	Type	UE
I-ACMH1	Manche de scalpel 1 avec lame de scalpel ACM 11SM1	
I-ACM10SM	Lame de scalpel ACM 10SM	5
I-ACM11SM	Lame de scalpel ACM 11SM	5
I-ACM16SM	Lame de scalpel ACM 16SM	5
I-ACM17SM	Lame de scalpel ACM 17SM	5
I-ACM7SM	Lame de scalpel ACM 7SM	5



#### Scalpeles série 3



Manches et lames de scalpeles pour toutes les applications industrielles

- petites lames
- matériaux de haute qualité
- manche ergonomique
- changement simple des lames

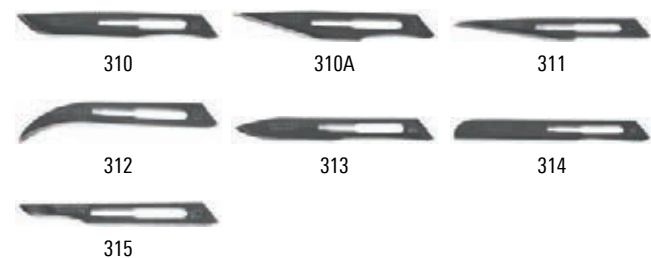

#### dpvlink 16017

Article	Type	Matériau	UE
I-HANDLE-3	Lame de scalpel 3	Acier inoxydable	1
I-HANDLE-5A	Lame de scalpel 5A	Acrylique / logement de lame en nickel	1
I-310	Lame de scalpel 310	Acier au carbone	5
I-310A	Lame de scalpel 310A	Acier au carbone	5
I-311	Lame de scalpel 311	Acier au carbone	5
I-312	Lame de scalpel 312	Acier au carbone	5
I-313	Lame de scalpel 313	Acier au carbone	5
I-314	Lame de scalpel 314	Acier au carbone	5
I-315	Lame de scalpel 315	Acier au carbone	5



## Scalpels série 4



Manches et lames de scalpels pour toutes les applications industrielles

- grandes lames
- matériaux de haute qualité
- manche ergonomique
- changement simple des lames



dpvlink 16031

Article	Type	Matériau	UE
I-HANDLE-4	Lame de scalpel 4	Acier inoxydable	1
I-HANDLE-6A	Lame de scalpel 6A	Acrylique / logement de lame en nickel	1
I-418	Lame de scalpel 418	Acier au carbone	5
I-419	Lame de scalpel 419	Acier au carbone	5
I-420	Lame de scalpel 420	Acier au carbone	5
I-421	Lame de scalpel 421	Acier au carbone	5
I-422	Lame de scalpel 422	Acier au carbone	5
I-423	Lame de scalpel 423	Acier au carbone	5
I-424	Lame de scalpel 424	Acier au carbone	5
I-425A	Lame de scalpel 425	Acier au carbone	5
I-426	Lame de scalpel 426	Acier au carbone	5
I-436	Lame de scalpel 436	Acier au carbone	5

## Scalpels série 5



Manches et lames de scalpels pour toutes les applications industrielles

- matériaux de haute qualité -
- manche en plastique (logement des lames en aluminium), lames en acier carbone
- changement simple des lames

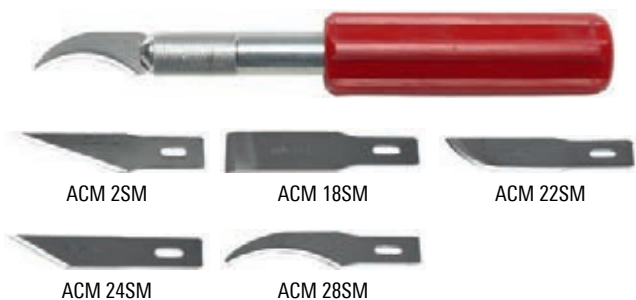

dpvlink 16059

Article	Type	UE
I-ACMH5	Manche de scalpel 5 avec lame de scalpel ACM 28SM1	
I-ACM18SM	Lame de scalpel ACM 18SM	5
I-ACM22SM	Lame de scalpel ACM 22SM	5
I-ACM24SM	Lame de scalpel ACM 24SM	5
I-ACM28SM	Lame de scalpel ACM 28SM	5
I-ACM2SM	Lame de scalpel ACM 2SM	5

## Scalpel Trimaway



Scalpel avec manche en plastique et lame fix en acier carbone

livré avec protection des lames



dpvlink 16069

Article	Type	UE
I-2338	Scalpel Trimaway	1

## Scalpel Retractable



Scalpel avec manche en métal et lame échangeable en acier carbone (retractable)

Livré avec 5 lames de scalpel I-310A

Scalpel Retractable peut être combiné avec toutes les lames de scalpel de la série 3



dpvlink 16071

Article	Type	UE
I-2339	Scalpel Retractable	1

## Jeu de scalpels



Jeu de scalpels comprenant:

- manches de scalpel 1, 2 et 5
- almes de scalpel ACM 2SM (2x), ACM 3SM (2x), ACM 11SM, ACM 7SM, ACM 10SM, ACM 16SM, ACM 17SM, ACM 18SM, ACM 22SM, ACM 24SM et ACM 28SM



dpvlink 16073

Article	Type
I-ACM-Set	Jeu de scalpels



CK



**Sacchoche de technicien avec/sans équipement de base**



Sacchoche professionnel, robuste, lavable, autonome: équipé des outils indispensables; poches intérieures particulièrement protégées pour l'ordinateur portable ou des appareils sensibles; 2 poches intérieures pour des documents; avec sangles et bandoulière

dpvlink 10569

Article	Type
2630MA	<b>Sacchoche de technicien</b> (sans équipement, vide)
1630FKIT	<b>Sacchoche de technicien avec équipement de base</b> petite scie à métaux, couteau pour câble Jokari, pince à dénuder automatique, tournevis pour borniers VDE tailles 1 et 2 (combinaison pour vis PZD/à fente), tournevis pour vis à fente VDE 3x75 mm et 4x100 mm, VDE tournevis pour vis Phillips tailles 1 et 2, VDE tournevis pour vis Pozidriv tailles 1 et 2, détecteur de tension 65 mm, VDE pince universelle 205 mm, VDE pince coupante diagonale 160 mm, VDE pince à becs pointus 175 mm, mètre ruban de 5 mètres, couteau pour l'électricien, clé cruciforme universelle, (clé pour armoires électriques), scie pour placoplâtre®

**Ciseaux pour fibre de verre**



Ciseaux pour fibre de verre spécialement pour des fibres Kevlar et beaucoup d'autres matériaux.  
Lames en acier au carbone hautement allié avec lames en molybdène et vanadium.  
Convient pour des gauchers et droitiers.

dpvlink 21576

Article	L [mm]	Poids [g]
4505	160	90

**Outil d'insertion**



Pour insérer des câbles de télécommunication et de données dans les bornes; les fils sont insérés et coupés dans une seule opération; pour une multitude des types de borniers p.ex. Krone et d'autres borniers similaires; manche avec crochet extracteur de fils et outil de tronçonnage

dpvlink 10596

Article	Type
495033	Outil d'insertion

**Clé pour armoires électriques**



Clé universelle pour armoires électriques utilisable pour des systèmes de fermeture dans l'électronique, la climatisation et la ventilation, des armoires électriques etc; avec 4 inserts, carré de 6 et 8 mm, triangulaire de 8 mm, panneton double; livrée avec adaptateur pour embout utilisable pour vis tête carrée de 8 mm et double embout pour vis Phillips taille 2 et vis à fente 1,0 x 0,7 mm.

dpvlink 10559

Article	Type
4455	<b>Clé pour armoires électriques</b>

**Clé cruciforme**



Clé cruciforme universelle pour armoires électriques utilisable pour des systèmes de fermeture dans l'alimentation en électricité, gaz et eau, l'industrie, la climatisation et la ventilation, des armoires électriques etc; avec 4 inserts, carré de 5,7 et 8 mm, triangulaire de 8/9 mm et carré conique pour les tailles de 4 à 10 mm; livrée avec adaptateur pour embout utilisable pour vis tête carrée de 8 mm et double embout pour vis Phillips taille 2 et vis à fente 1,0 x 0,7 mm.

dpvlink 10561

Article	Type
495015	<b>Clé cruciforme</b>

**Clé à molette - réglable**



avec mâchoires Sure-Drive - applique le couple plutôt sur le pan de l'écrou plutôt que sur les angles, évitant ainsi de les arrondir; en acier au chrome-vanadium, mat chromé - particulièrement robuste et résistant à la corrosion; poignée souple et confortable; échelle métrique et impériale / ouverture jusqu'à 18% plus grande que les modèles standard; avec indication du sens de rotation pour ne pas endommager les vis.

dpvlink 10603

Article	L [mm]	Ouverture
4365.150	150	24 mm
4365.200	200	28 mm
4365.250	250	33 mm
4365.300	300	38 mm

**Miroir d'inspection**



en acier inoxydable; avec joint réglable; diamètre du miroir 24 mm; longueur totale 195 mm

dpvlink 10587

Article	L [mm]	Ø
5911.20	164	20 mm

Outils de précision

## Miroir d'inspection télescopique



en acier inoxydable; avec joint universel; avec clip pour poche

**dpvlink 10589**

Article	L [mm]	Ø
5912.38	125 - 685	38 mm
5912.55	125 - 560	55 mm



## Miroir d'inspection télescopique 55 mm



en acier inoxydable; avec joint universel; avec poignée en plastique; diamètre du miroir 55 mm; longueur 250-780 mm

**dpvlink 10594**

Article	L [mm]	Ø
5914.55	250 - 780	55 mm



## Miroir d'inspection télescopique 32 mm



en acier inoxydable; avec joint universel; avec poignée en plastique; diamètre du miroir 32 mm; longueur 180-520 mm

**dpvlink 10592**

Article	L [mm]	Ø
5913.32	180 - 250	32 mm



## Niveau de poche



Niveau de poche multifonctionnel avec fiole amovible; fioles horizontale et verticale; avec base magnétique; niveau miniature amovible avec base magnétique et peut être utilisé comme niveau à bulle à ficelle.

**dpvlink 10576**

Article	Type
3482	Niveau de poche



## Mètres à ruban



correspondent à la classe de précision II; boîtier en plastique ABS résistant contre les chocs avec boutons de verrouillage et de pause; clip de ceinture; ruban revêtu en nylon résistant à l'usure et à la corrosion; échelle métrique; amortisseur de rembobinage intégré (ruban à 5 m)

**dpvlink 10600**

Article	Type
3442.M5	Mètre à ruban 5 m
3442.M3	Mètre à ruban 3 m



## Wiha



## Jeu de clés mâles six pans à tête sphérique MagicRing®



Jeu de 9 pièces, chromé mat, avec MagicRing® en acier à ressort (à partir de la taille de 3 mm) retient en toute position toutes les vis à six pans normalisées, la tête sphérique permet de travailler des angles allant jusqu'à 25°. Avec étui ErgoStar compacte pour un enlèvement facile.

**dpvlink 21865**

Article	Type
369R.H9	Jeu de clés mâles six pans à tête sphérique MagicRing® Tailles : 1,5, 2, 2,5, 3, 4, 5, 6, 8, 10



## Jeu de clés mâles six pans



Jeu de clés mâles 11 pièces, nickelées brillantes, avec MagicRing® en acier au chrome-vanadium, grâce à sa forme compacte, l'étui trouve parfaitement place dans n'importe quelle poche pour mètre pliant.

**dpvlink 21869**

Article	Type
352.H11	Jeu de clés mâles six pans Tailles : 1,5, 2, 2,5, 3, 4, 5, 6, 7, 8, 9, 10



## Jeu de tournevis TORX®



Jeu de clés mâles TORX® 13 pièces, en acier et argent titane, complètement durci. Permet de sortir chaque clé sans bouger les autres.

**dpvlink 21871**

Article	Type
366.SZ13TS	Jeu de tournevis TORX® Tailles : TX5, TX6, TX7, TX8, TX9, TX10, TX15, TX20, TX25, TX27, TX30, TX40, TX45



## Jeu de clés mâles six pans MagicRing® (pouces)



Jeu de 14 pièces, acier au chrome-vanadium, avec MagicRing® en acier à ressort retient en toute position toutes les vis à six pans normalisées, la tête sphérique permet de travailler des angles allant jusqu'à 25°. Avec étui ErgoStar compacte pour un enlèvement facile.

**dpvlink 26462**

Article	Type
369R.HZ14	Jeu de clés mâles six pans MagicRing® (pouces) Tailles : 0,05, 1/16, 5/64, 3/32, 7/64, 1/8, 9/64, 5/32, 3/16, 7/32, 1/4, 5/16, 3/8



## Magnétiseur



pour magnétiser et démagnétiser des lames et outils similaires en acier



dpvlink 10806

Article	Type
400.10	Magnétiseur



## Pied à coulisse à cadran dialMax® ESD



Résolution 0,1 mm, en matériau électrostatiquement dissipateur, protégé contre les chocs, cadran réglable sur zéro, possibilité des mesures de comparaison. Mesures extérieures, intérieures, de profondeur et par étapes, approprié pour tous les travaux sur des composants sensibles aux décharges électrostatiques.

dpvlink 8633

Article	Type
314392.ESD	Pied à coulisse à cadran dialMax® ESD Résolution: 0,1 mm



## Clé six pans à tête sphérique MagicRing® en étui pliable PocketStar®



Étui pliable à 7 pièces, lames galvanisées à haute résistance, le MagicRing® en acier à ressort (à partir de la taille 3 mm) retient en toute position toutes les vis à six pans normalisées, la tête sphérique permet de travailler des angles allant jusqu'à 25°.

dpvlink 9559

Article	Type
369R.P7	Clé six pans à tête sphérique MagicRing® en étui pliable PocketStar® Tailles: 2, 2,5, 3, 4, 5, 6, 8



## Clés TORX® en étui pliable PocketStar®



Étui pliable à 8 pièces, lames galvanisées à haute résistance

dpvlink 9563

Article	Type
363.P8	Clés TORX® en étui pliable PocketStar® Tailles: TX9, TX10, TX15, TX20, TX25, TX27, TX30, TX40



## Clés TORX® Tamper Resistant en étui pliable PocketStar®



Étui pliable à 8 pièces, lames galvanisées à haute résistance, avec trou.

dpvlink 9565

Article	Type
363TR.P8	Clés TORX® Tamper Resistant en étui pliable PocketStar® Tailles: TX9H, TX10H, TX15H, TX20H, TX25H, TX27H, TX30H, TX40H



## Knipex



Outils de Knipex en acier électrique au chrome-vanadium. De qualité éprouvée pour l'application individuelle.

## Clé pour armoires électriques, forme stylo



Clé pour armoires électriques facile à transporter en forme de stylo avec clip de fixation, quatre profils de clé sont disponibles en faisant basculer le porte-clés (carré, triangulaire, panneton double à l'intérieur/extérieur), logement d'embout universel 1/4" et embout PH2. Pour armoires électriques, systèmes de fermeture, installations de climatisation et de ventilation, soupapes d'arrêt, branchements en réseau etc.

dpvlink 9555

Article	Type
K-001107	Clé pour armoires électriques, forme stylo Carré 5 / 6 / 8 mm, triangulaire 9 mm panneton double Ø 5 mm (à l'intérieur) / Ø 9 mm (à l'extérieur)



## Pince multiprise SmartGrip



Réglage automatique, maniement à une seule main, réglage fin pour un positionnement des poignées de pince toujours favorable, forme fine, grande stabilité, autobloquante sur la pièce prévenant un glissement, ergot de protection empêchant les pincements, surfaces de préhension à dents spécialement trempées (61 HRC), acier électrique au chrome-vanadium

dpvlink 8916

Article	L [mm]	Écrou Ø	Tuyau Ø
K-8501.250	250	36 mm	1 1/4 Pouce(s)



## Pince-clés



Convient parfaitement pour saisir, tenir, presser et cintrer des pièces, pas d'endommagement des bords des robinetteries sensibles grâce à une pression des mâchoires sans jeu. Réglage rapide à la même pièce par simple pression du bouton, pas de dérèglement accidentel des mâchoires, remplace tout un jeu de clés plates, saisie sans à-coups de toutes les largeurs sur pans, la course entre les mâchoires permet un serrage et un desserrage rapides selon le principe du cliquet. Force de serrage élevée grâce à une transmission de force manuelle multipliée par 10.

dpvlink 9552

Article	L [mm]	Écrou Ø	Tuyau Ø
K-8605.180	180	40 mm	1 1/2 Pouce(s)
K-8605.250	250	52 mm	2 Pouce(s)



## Pince multiprise Cobra



Réglage confortable et vite à même la pièce par simple pression du bouton, réglage précis pour un ajustage parfait, grande stabilité, autobloquante sur la pièce prévenant un glissement, ergot de protection empêchant les pincements, surfaces de préhension à dents spécialement trempées (61 HRC), acier électrique au chrome-vanadium.

### dpvlink 8918

Article	L [mm]	Écrou Ø	Tuyau Ø
K-8701.150	150	30 mm	1 1/4 Pouce(s)
K-8701.180	180	36 mm	1 1/2 Pouce(s)
K-8701.250	250	46 mm	2 Pouce(s)
K-8701.300	300	60 mm	2 3/4 Pouce(s)
K-8701.400	400	95 mm	3 1/2 Pouce(s)
K-8701.560	560	120 mm	4 1/2 Pouce(s)



## Pince multiprise Cobra..matic



La pince multiprise Cobra éprouvée avec réglage automatique, peut être ouverte par une seule main, réglable directement à même la pièce, se ferme par pression du bouton, ressort intégré est protégé au sein de la poignée, surface de préhension avec dents spécialement trempées (61 HRC), acier électrique au chrome-vanadium.

### dpvlink 8925

Article	L [mm]	Écrou Ø	Tuyau Ø
K-8711.250	250	46 mm	2 Pouce(s)



## Clé ajustable



Remplace un jeu complet de clés, saisie parfaite des têtes de boulon hexagonales en dimension métriques et en pouces (pas d'arrondis), saisie ferme et sûre des vis et d'écrous arrondis, rouillés ou enduits, idéal pour bloquer par contrecrou, haute stabilité, ergot de protection évitant les pincements, réglage précis d'une seule main

### dpvlink 8936

Article	L [mm]	Écrou Ø	Tuyau Ø
K-8741.250	250	10 - 32 mm	3/8 - 1 1/4 Pouce(s)



## Pince multiprise Cobra ES



Forme effilée, mâchoires longues et pointues, réglage précis d'une seule main à même la pièce par simple pression du bouton, encliquetage sûr de l'axe d'articulation, pas de dérèglement accidentel, haute stabilité, saisie sûre des pièces plates grâce à un serrage en trois points, autobloquante, ergot de protection évitant les pincements, acier électrique au chrome-vanadium.

### dpvlink 8934

Article	L [mm]	Écrou Ø	Tuyau Ø
K-8751.250	250	34 mm	1 1/4 Pouce(s)



## Pince multiprise Alligator



Haute stabilité, autobloquante sur tubes et écrous, ergot de protection évitant les pincements, effet de levier pratique pour un effort amplifié optimal, surfaces de préhension à dents spécialement trempées (61 HRC), acier électrique au chrome-vanadium

### dpvlink 8928

Article	L [mm]	Écrou Ø	Tuyau Ø
K-8801.180	180	36 mm	1 1/2 Pouce(s)
K-8801.250	250	46 mm	2 Pouce(s)
K-8801.300	300	60 mm	2 3/4 Pouce(s)



## Pince multiprise Alligator ISO 1000V



isolée, testée VDE, haute stabilité, autobloquante sur tubes et écrous, ergot de protection évitant les pincements, effet de levier pratique pour un effort amplifié optimal, surfaces de préhension à dents spécialement trempées (61 HRC), acier électrique au chrome-vanadium

### dpvlink 8932

Article	L [mm]	Écrou Ø	Tuyau Ø
K-8806.250	250	46 mm	2 Pouce(s)



## Pinces coupantes pneumatiques

Les formes des tranchants et la capacité de coupe :



### Petit biseau

Coupe normale. Utilisation universelle aux fils d'acier durs et souples ainsi que des matériaux doux comme fils à cuivre et câbles.



### Sans biseau

Coupe nette. Tranchants très aiguisés. Seulement pour des fils d'acier souples, fils à cuivre et câbles.

## Pince coupante pneumatique Erem 1500BSF **Erem**

Erem 1500BSF est un petit outil pneumatique léger et précis. Grâce à la sélection de différentes têtes de coupe la pince coupante pneumatique Erem 1500 BSF est un outil polyvalent, p.ex. pour couper des composants conventionnels, des métaux souples ou de petits pièces en plastique. La pince a besoin de 4-6 bar d'air comprimé propre et déshuilé.

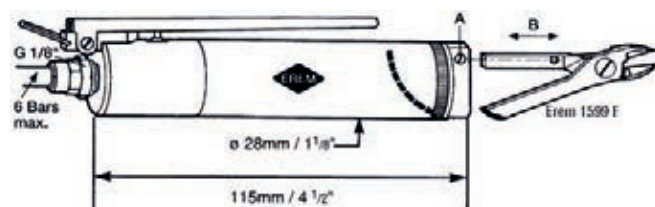

dpvlink 3446

Article	Type
1500BSF	Pince coupante pneumatique avec tuyau, plus robuste



## Tête de coupe 1503E **Erem**

Pince coupante diagonale, tête coudée de 30°, sans biseau, acier d'outil spécial, non-réfléchissant, Ø max. Cu 1,2 mm.



dpvlink 6014

Article	Type
1503E	Tête de coupe 1503E



## Tête de coupe 1512N **Erem**

Pince coupante diagonale, tête ovale, avec petit biseau, acier d'outil spécial, non-réfléchissant, Ø max. Cu 1,6 mm.



dpvlink 6015

Article	Type
1512N	Tête de coupe 1512N



## Tête de coupe 1522N **Erem**

Pince coupante diagonale, tête ovale, pour coupe plane, sans biseau, acier d'outil spécial, non-réfléchissant, Ø max. Cu 1,6 mm.



dpvlink 6021

Article	Type
1522N	Tête de coupe 1522N



## Tête de coupe 1522NB **Erem**

Pince coupante diagonale, tête évidée, pour un accès optimal aux endroits étroits, sans biseau, acier d'outil spécial, non-réfléchissant, Ø max. Cu 1,2 mm.



dpvlink 6020

Article	Type
1522NB	Tête de coupe 1522NB



## Tête de coupe 1522NA **Erem**

Pince coupante diagonale, tête chanfreinée, pour un accès optimal aux endroits étroits, sans biseau, non-réfléchissant, Ø max. Cu 1,4 mm.



dpvlink 6018

Article	Type
1522NA	Tête de coupe 1522NA



# Pinces coupantes pneumatiques

## Pince coupante pneumatique TPP



La pince coupante pneumatique TPP est une petite pince coupante précise et pratique pour couper des composants.

La pince coupante pneumatique TPP se compose d'un appareil de base sur lequel des têtes de coupe peuvent être fixées.

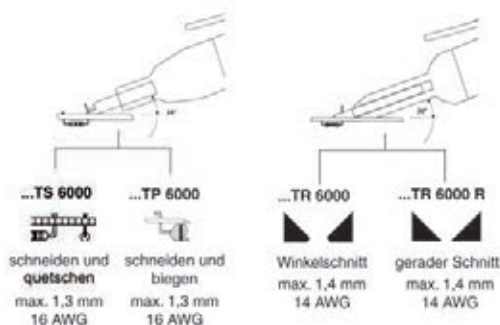

Données techniques:

Alimentation en air comprimé: 5 - 6 bar  
Force de découpe du cylindre: 220 N ( 22 kg )

dpvlink 3406



Article	Type
TPP	Pince coupante pneumatique TPP sans tête de coupe

## Pince coupante pneumatique TPP appareils complets



dpvlink 3408



Article	Type
TPP-Set	<b>Pince coupante pneumatique TPP, avec</b> têtes de coupe TP-6000/TR-6000/TR-6000-R et malette
TPP-TP6000	<b>Pince coupante pneumatique TPP-TP 6000</b> pour couper et cintrer, max. 1,02 mm AWG 18, complète
TPP-TP6000-15	<b>Pince coupante pneumatique TPP-TP 6000-15</b> pour couper et cintrer de 30°, max. 1,02 mm AWG 18, complète
TPP-TS6000	<b>Pince coupante pneumatique TPP-TS 6000</b> pour couper et presser, max. 1,3 mm AWG 16, complète
TPP-TR6000	<b>Pince coupante pneumatique TPP-TR 6000</b> coupe d'angle, max. 1,6 mm AWG 14, complète
TPP-TR6000-10	<b>Pince coupante pneumatique TPP-TR 6000-10</b> Coupe à 1,0 mm au-dessus du circuit imprimé, max. 1,6 mm AWG 14, complète
TPP-TR6000-13	<b>Pince coupante pneumatique TPP-TR 6000-13</b> coupe à 1,3 mm au-dessus du circuit imprimé, max. 1,6 mm AWG 14, complète
TPP-TR6000-15	<b>Pince coupante pneumatique TPP-TR 6000-15</b> coupe à 1,5 mm au-dessus du circuit imprimé, max. 1,6 mm AWG 14, complète
TPP-TR6000R	<b>Pince coupante pneumatique TPP-TR 6000 R</b> coupe droite, max. 1,60 mm AWG 14, complète
TPP-TR6000PR	<b>Pince coupante pneumatique TPP-TR 6000 PR</b> coupe droite / sans biseau, max. 1,3 mm AWG 16, complète

## Têtes de coupe pour pince coupante pneumatique TPP, complètes



dpvlink 3416



Article	Type
TP-6000	<b>Tête de coupe TP 6000 pour TPP</b> pour couper et cintrer, max. 1,02 mm / AWG 18
TP-6000-15	<b>Tête de coupe TS 6000-15 pour TPP</b> pour couper et cintrer, max. 1,02 mm / AWG 18
TS-6000	<b>Tête de coupe TS 6000 pour TPP</b> pour couper et presser, max. 1,3 mm / AWG 16
TR-6000	<b>Tête de coupe TR 6000 pour TPP</b> coupe d'angle, max. 1,60 mm / AWG 14
TR-6000-10	<b>Tête de coupe TR 6000-10 pour TPP</b> coupe de distance nette à 1,0 mm, max. 1,6 mm / AWG 14
TR-6000-13	<b>Tête de coupe TR 6000-13 pour TPP</b> coupe de distance nette à 1,3 mm, max. 1,6 mm / AWG 14
TR-6000-15	<b>Tête de coupe TR 6000-15 pour TPP</b> coupe de distance nette à 1,5 mm, max. 1,6 mm / AWG 14
TR-6000-R	<b>Tête de coupe TR 6000 R pour TPP</b> coupe droite, max. 1,6 mm / AWG 14
TR-6000-PR	<b>Tête de coupe TR 6000 PR pour TPP</b> coupe nette, max 1,3 mm / AWG 16

## Couteaux de remplacement pour têtes de coupe pour pince coupante pneumatique TPP



dpvlink 15438



Article	Type
TSR-6000	<b>Couteaux de remplacement pour tête de coupe TP 6000</b> pour couper et cintrer, max. 1,02 mm / AWG 18
TSR-6000-15	<b>Couteaux de remplacement pour tête de coupe TP 6000-15</b> pour couper et cintrer, max. 1,02 mm / AWG 18
CL-TS-6000	<b>Couteaux de remplacement pour tête de coupe TS 6000</b> pour couper et presser, max. 1,3 mm / AWG 16
CL-6000	<b>Couteaux de remplacement pour tête de coupe TR 6000</b> coupe d'angle / avec biseau, max. 1,60 mm / AWG 14
CL-6000-10	<b>Couteaux de remplacement pour tête de coupe TR 6000-10</b> coupe de distance nette à 1,0 mm, max. 1,6 mm / AWG 14
CL-6000-13	<b>Couteaux de remplacement pour tête de coupe TR 6000-13</b> coupe de distance nette à 1,3 mm, max. 1,6 mm / AWG 14
CL-6000-15	<b>Couteaux de remplacement pour tête de coupe TR 6000-15</b> coupe de distance nette à 1,5 mm, max. 1,6 mm / AWG 14
CL-6000-R	<b>Couteaux de remplacement pour tête de coupe TR 6000 R pour TPP</b> coupe droite, max. 1,6 mm / AWG 14
CL-6000-PR	<b>Couteaux de remplacement pour tête de coupe TR 6000 PR</b> coupe nette, max 1,3 mm / AWG 16

## Outils de traitement

## Zipp-Zapp

Pince spéciale pour enlever les bouchons de verrouillage des rails d'emballage

**Application:**

Placez le Zipp-Zapp verticalement et fermez-le.

Lors de la fermeture de la pince les grappins tranchants s'engagent sous la tête du bouchon de verrouillage. Une poche de réception maintient le bouchon pour éviter qu'il tombe dans des machines ou dispositifs. Basculez le Zipp-Zapp latéralement.

dpvlink 2403

Article	Type
8860002.DPV	Zipp-Zapp



## Pince d'extraction PLCC



universellement utilisable pour tous les composants PLCC (20 - 124 broches); en plastique conducteur; crochet en acier inoxydable, trempé; pour l'utilisation ESD; avec ressort pour une ouverture automatique.

dpvlink 10598

Article	Type
2371	Pince d'extraction PLCC



## Systèmes de manipulation

## Pipette à vide VAMPIRE

## Outil de pick-up VAMPIRE



L'outil de pick-up VAMPIRE est un outil pratique sans pile, idéal pour la manipulation des composants CMS. L'outil de pick-up a une bonne puissance d'aspiration et permet, en combinaison avec une buse d'aspiration de haute performance, le levage des composants jusqu'à un poids de 120 g. En raison de la conductivité électrique de tous les composants l'outil de pick-up VAMPIRE est utilisable dans des zones protégées contre les décharges électrostatiques.

**Contenu de la livraison :**

- outil de pick-up "VAMPIRE" (antistatique)
- buse d'aspiration ESD droite
- buse d'aspiration ESD coudée 45°
- 3 x ventouses ESD Ø 4 mm, Ø 6 mm et Ø 9 mm
- jeu de lubrifiants

dpvlink 15168

Article	Type
694.200	Outil de pick-up VAMPIRE



## PEN-VAC et accessoires



La pipette à vide PEN-VAC sans pompe externe permet de lever, transporter et placer de petits composants avec une surface lisse et un poids jusqu'à 200 g. La pipette elle-même pèse moins de 50 g. Elle est plus petite qu'un stylo et équipée d'un clip de poche ainsi qu'un rangement pour buses d'aspiration et ventouses.

### Pipette à vide PEN-VAC-ORIGINAL

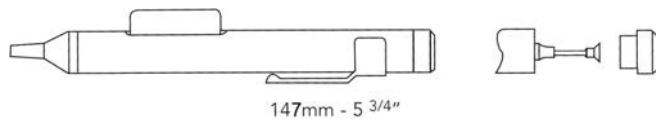

jeu complet, avec 6 buses d'aspiration (droites et coudées à Ø 9,53 mm, Ø 6,35 mm, Ø 3,18 mm)

dpvlink 2232

Article	Type
694.030	<b>PEN-VAC ORIGINAL - V8901-LMS-ESD.Set</b> Longueur 147 mm, avec 6 buses d'aspiration
694.031	<b>PEN-VAC ORIGINAL - V8901-ESD</b> Longueur 147 mm, sans buses d'aspiration / ventouses

### Pipette à vide PEN-VAC PRO SERIES



jeu complet, avec 4 buses d'aspiration (Ø 9,53 mm, 2 x Ø 6,35 mm, Ø 3,18 mm)

dpvlink 7673

Article	Type
694.005	<b>PEN-VAC PRO SERIES - V8910-ESD.Set</b> Longueur 127 mm, avec 4 buses d'aspiration
694.006	<b>PEN-VAC PRO SERIES - V8910-ESD</b> Longueur 127 mm, sans buses d'aspiration / ventouses

### HANDY-VAC



Jeu, complet avec 4 ou 6 buses d'aspiration

dpvlink 7679

Article	Type
694.000	<b>HANDY-VAC "KIT" HV-6/ESD</b> Longueur 70 mm, avec 6 buses d'aspiration (chacune droite et coudée de Ø 9,53 mm, Ø 6,35 mm, Ø 3,18 mm)
694.002	<b>HANDY-VAC "KIT" HV-4/ESD</b> Longueur 70 mm, avec 4 buses d'aspiration (chacun 1 buse d'aspiration de Ø 9,53 mm, Ø 6,35 mm, Ø 3,18 mm coudée de 45° + 1 buses d'aspiration droite Ø 6,35 mm)
694.001	<b>HANDY-VAC - ESD</b> Longueur 70 mm, sans buses d'aspiration / ventouses

## PAC-VAC Portable ESD



Système de manipulation à vide portable, alimenté par pile (9V Alkaline, 8 heures de durée de vie), avec tuyau spiralé de 1,2 m (Ø = 1,6 mm), jeu de 7 buses à vide VCS-7-B, pipette à vide V3020-RF-1/16, avec ceinture / clip de poche au boîtier, poids 156g.

dpvlink 12212

Article	Type
694.120	<b>PAC-VAC Portable ESD</b>



## Buses d'aspiration ESD avec ventouse - accessoires/remplacement



Les buses d'aspiration ESD avec ventouse conviennent pour l'utilisation jusqu'à 230°C (445°F). Le logement standard est aussi utilisable pour d'autres systèmes.

dpvlink 2236

Article	Version	Diamètre
694.044BB	droit	2,38 mm
694.045BB	coudé	2,38 mm
694.032	droit	3,18 mm
694.033	coudé	3,18 mm
694.046	droit	4,76 mm
694.047	coudé	4,76 mm
694.034	droit	6,35 mm
694.035	coudé	6,35 mm
694.036	droit	9,53 mm
694.037	coudé	9,53 mm
694.038	droit	12,70 mm
694.039	coudé	12,70 mm
694.040	droit	15,88 mm
694.041	coudé	15,88 mm
694.042	droit	19,05 mm
694.043	coudé	19,05 mm



## Ventouses ESD accessoires/remplacement



Les ventouses ESD conviennent pour l'utilisation jusqu'à 230°C (445°F).

dpvlink 7657

Article	Version	Diamètre
694.045-BB.S	standard	2,38 mm
694.033.S	standard	3,18 mm
694.047.S	standard	4,76 mm
694.035.S	standard	6,35 mm
694.037.S	standard	9,53 mm
694.039.S	standard	12,70 mm
694.041.S	standard	15,88 mm
694.043.S	standard	19,05 mm

