

Traitement des circuits imprimés

Séparateurs de cartes	504
Dégrappeurs	510

Traitement des composants

Composants axiaux	512
Composants radiaux	516
Machines à couper pneumatiques	519
Scie circulaire	521

Compteurs / Balances

Compteurs des composants	521
Balances	523

Séparateurs de cartes

MAESTRO 2 / 2M

MAESTRO 2 manuel / MAESTRO 2M motorisé

Le séparateur compact MAESTRO 2 sépare des circuits imprimés de manière rapide et économique. Il nécessite seulement une petite surface de travail.



MAESTRO 2

Le modèle d'entrée de gamme pour les petites séries. Les circuits imprimés sont engagés manuellement dans le massicot circulaire et puis séparés.

MAESTRO 2M motorisé

Sépare sans contrainte de plus grandes séries. La lame inférieure est motorisée. Le circuit imprimé est introduit, saisi par la lame circulaire puis transporté et séparé. Trois vitesses sont réglables.

Sollicitation des composants

Pour des composants critiques les limites de sollicitation de dilatation sont souvent définies. Contactez-nous pour recevoir des informations pour décharger des composants.

Sécurité d'utilisation

Les circuits imprimés sont entraînés et séparés. La distance entre le support bas **1** et le guidage **2** est si faible que le circuit imprimé ne peut se déplacer que dans la rainure.

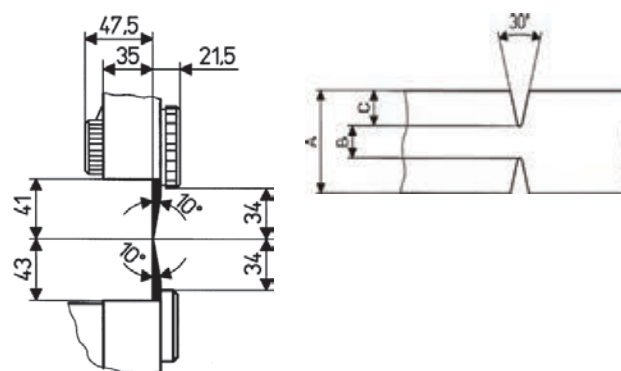

- Hauteur maximale des composants à côté de la rainure.
- La rainure peut être interrompue par des découpes de jusqu'à une longueur de 5 mm.

Circuit imprimé

Epaisseur du circuit imprimé A:	0,8 - 3,2 mm
Epaisseur résiduelle typique B:	1/3 de dimension A, max. 0,8 mm
Profondeur de rainure C:	min. 0,25 mm
Aggrandissement des dimensions extérieures après séparation:	0,1 - 0,2 mm

Données techniques

Principe de séparation:	Côté composant: lame circulaire Côté soudure: lame circulaire
Mode de séparation:	MAESTRO 2 manuel MAESTRO 2M motorisé
Vitesse de séparation:	2M 100/200/300 mm/s
Longueur de séparation:	15 - 300 mm
Alimentation:	commutable, 2M 230/115 V [^] 50 - 60 Hz
Bouton-pousier pour mise à la terre:	Ø 10 mm
Température de service:	10 - 35 °C
Température de stockage / transport:	-20 - 50 °C
Humidité sans condensation:	10 - 85%
Normes de sécurité:	CE, FCC class 1
Poids:	MAESTRO 216 kg MAESTRO 2M 19 kg
Dimensions H x L x P:	330 x 195 x 620 mm

Les appareils correspondent aux exigences de sécurité des directives de l'UE. Une déclaration de conformité de l'UE est incluse dans la livraison.

MAESTRO 2 MAESTRO 2M

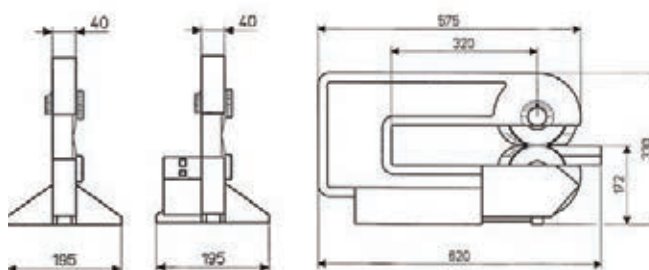

dpvlink 5393

Article	Type
8933900	Séparateur de carte MAESTRO 2, manuel
8933935	Séparateur de carte MAESTRO 2M, motorisé



MAESTRO 3E

MAESTRO 3E

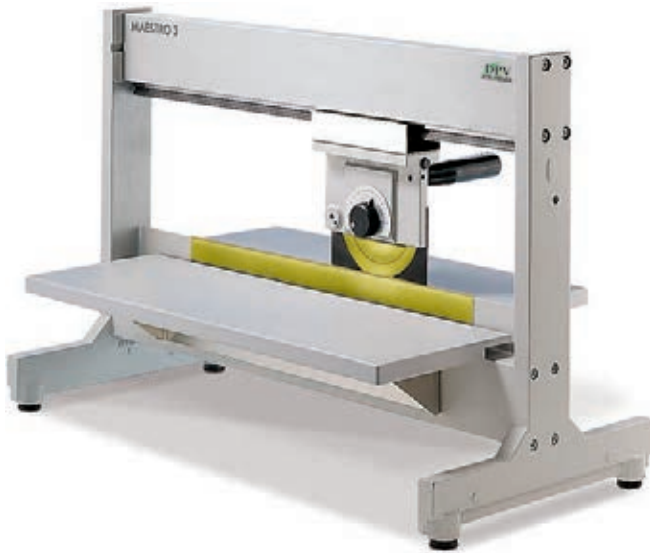

Le séparateur de carte MAESTRO 3E permet de séparer aussi bien des petits que des grands circuits imprimés. La table de dépose peut être ajustée en continu à la position de travail la plus appropriée. La distance entre la lame linéaire et la table de dépose peut être ajustée pour assurer que les bandes tombent et sont triées.

Sollicitation des composants

Pour des composants critiques les limites de sollicitation de dilatation sont souvent définies. Contactez-nous pour recevoir des informations pour décharger des composants.

Sécurité d'utilisation

Le circuit imprimé est placé avec sa cannelure pré-découpée sur la lame linéaire et la lame circulaire est alors tirée à la main à travers le circuit imprimé. La distance entre le guide supérieur et la lame linéaire est ajustable pour assurer que le circuit imprimé est seulement séparé dans la cannelure pré-découpée.



La rainure peut être interrompue par des découpes.

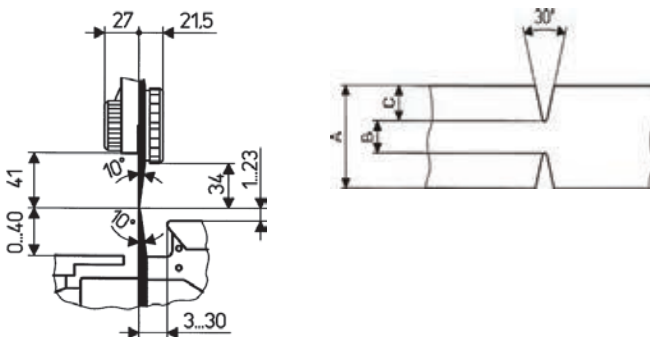

En cas de dépassement des composants, la lame linéaire devra être partiellement interrompue à ces endroits. Sur demande si nécessaire.

Circuit imprimé

Épaisseur des circuits imprimés A:	0,8 - 3,2 mm
Épaisseur résiduelle typique B:	1/3 de dimension A, max. 0,8 mm
Profondeur de rainure C:	min. 0,25 mm
Agrandissement des dimensions extérieures après séparation:	0,1 - 0,2 mm

Données techniques

Principe de séparation:	Côté composant: lame circulaire Côté soudure: lame linéaire
Mode de séparation:	manuel
Longueur de séparation:	max. 450 mm
Bouton-presseur pour mise à la terre:	Ø 10 mm
Température de fonctionnement:	10 - 35 °C
Température de stockage / de transport:	-20 - 50 °C
Humidité sans condensation:	10 - 85%
Normes de sécurité:	CE, FCC classe 1
Poids:	22 kg
Dimensions H x L x P:	455 x 350 x 700 mm

Les appareils correspondent aux exigences de sécurité des directives de l'UE. Une déclaration de conformité de l'UE est incluse dans la livraison.

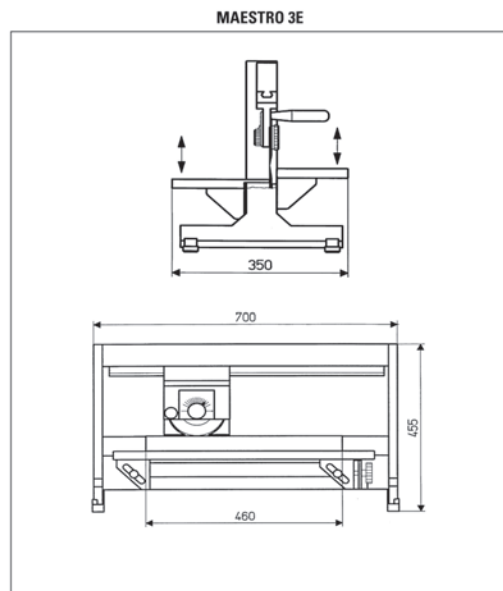

dpmlink 5471

Article Type

8933945

Séparateur de cartes MAESTRO 3E / 450 manuel
Longueur de séparation max. 450 mm



MAESTRO 4S

MAESTRO 4S



Séparation sans contraintes de circuits imprimés à rainures de séparation
Le MAESTRO 4S répond à vos attentes à l'égard de la diversité pour les exigences suivantes:

- Des composants sensibles sont équipés directement à côté de la rainure
- Il sépare des circuits imprimés d'une épaisseur de jusqu'à 3,2 mm
- Des circuits imprimés en aluminium doivent être séparés

Le séparateur de cartes MAESTRO 4S passe sur la rainure dans jusqu'à cinq étapes en réduisant la distance des lames aux pas programmables entre 0,6 mm et 0,05 mm. Il est possible d'enregistrer jusqu'à huit programmes via le panneau de contrôle. Des passages répétés sur la rainure minimisent de manière significative les contraintes de traction et de pression et ainsi le risque que des composants sensibles situés près de la rainure soient endommagés. Des circuits imprimés épais en FR4 ou en aluminium sont séparés sans copeaux pendant cette procédure.

Déjà en augmentant la distance de lames ajustée en usine de 0,1 mm est réduit de moitié la contrainte de traction et de pression. Lors d'une augmentation de 0,2 mm la contrainte est minimisée de plus de 10 fois.

Données techniques

Principe de séparation	Côté composant: lame circulaire Côté soudure: lame linéaire
Mode de séparation	optimisé, motorisé
Vitesse de séparation	300, 500 mm/s, commutable
Matériau	FR4, aluminium
Hauteur des composants	côté composants / côté soudure jusqu'à 34 mm
Longueur de séparation	jusqu'à 450 mm (modèle 4S / 450) jusqu'à 600 mm (modèle 4S / 600)
Profondeur de table de dépose	200 mm
Tension	100 - 240 VAC, 50/60 Hz
Niveau de bruit	LpA < 70 dB (A)
Température / humidité en fonctionnement	+ 10 - 35°C / 10 - 85 %
Température / humidité stockage	0 - 60°C / 20 - 80 %
Température / humidité transport (pas de condensation)	- 25 - 60°C / 20 - 80 %
Largeur x hauteur x profondeur	702 x 434 x 425 mm (modèle 4S / 450) 852 x 434 x 425 mm (modèle 4S / 600)
Poids	38 kg (modèle 4S / 450) 46 kg (modèle 4S / 600)
Admissions	CE, FCC class A

Programmation

Start	se place en position de départ
Programmes	9
Étapes de séparation	1 - 5
Espacement des lames	0,9 - 0,05 mm
Touche clé	débloquer la sélection de programme
Affichage longueur de coupe	jusqu'à 99 cm
DEL	réinitialisation du compteur
Interrupteur	MARCHE/ARRÊT
Pédale de déclenchement	START processus de séparation
Interrupteur de sécurité	arrêt d'urgence

dpvlink 17676







Article	Type
8936800	Séparateur de cartes MAESTRO 4S / 450 motorisé, longueur de séparation 450 mm avec lame circulaire supérieure pour circuits imprimés en FR4 (article n° 8930509)
8936800-ALU	Séparateur de cartes MAESTRO 4S / 450 motorisé, longueur de séparation 450 mm avec lame circulaire pour circuits imprimés en aluminium (article n° 8936895)
8936745	Séparateur de cartes MAESTRO 4S / 600 motorisé, longueur de séparation 600 mm avec lame circulaire supérieure pour circuits imprimés en FR4 (article n° 8930509)
8936745-ALU	Séparateur de cartes MAESTRO 4S / 600 motorisé, longueur de séparation 600 mm avec lame circulaire pour circuits imprimés en aluminium (article n° 8936895)
8931240	Bande de transport pour MAESTRO 4S/450

Accessoires / pièces de rechange pour MAESTRO

Pièces de remplacement Maestro 2/2M



Pièces de rechange

	8930501.03-DPV Lame circulaire supérieure type 03 / in-line DPV avec revêtement en titane pour circuits imprimés en FR4
	8930509 Lame circulaire supérieure "Ti" avec revêtement en titane pour circuits imprimés en FR4
	8933661 Lame circulaire inférieure "Ti" avec revêtement en titane
	8930744 Protection de lame supérieure
	8930745 Protection de lame inférieure

Accessoires / pièces de remplacement MAESTRO 3E

Pièces de rechange



8930501.03-DPV **Lame circulaire supérieure type 03 / in-line DPV** avec revêtement en titane pour circuits imprimés en FR4



8930509 **Lame circulaire supérieure "Ti"** avec revêtement en titane pour circuits imprimés en FR4



8933394 **Lame linéaire 450 "Ti"**



8930602 **Protection 1 / jusqu'à numéro de série 1999**



8936614 **Protection 1 / à partir numéro de série 2000**



8930603 **Protection 2 / jusqu'à numéro de série 1999**



8936615 **Protection 2 / à partir numéro de série 2000**

Accessoires



8970208 **Instrument de mesure**

Accessoires / pièces de remplacement MAESTRO 4M et 4S

Pièces de rechange



8930501.03-DPV **Lame circulaire supérieure type 03 / in-line DPV** avec revêtement en titane pour circuits imprimés en FR4



8930509 **Lame circulaire supérieure "Ti"** avec revêtement en titane pour circuits imprimés en FR4



8936895 **Lame circulaire supérieure "Ti"** avec revêtement en titane pour circuits imprimés en aluminium



8933394 **Lame linéaire 450 "Ti"**



8933931 **Lame linéaire 450 clean "Ti"** pour MAESTRO 4M / 450 clean



8930602 **Protection 1 / jusqu'à numéro de série 1999**



8936614 **Protection 1 / à partir numéro de série 2000**



8930603 **Protection 2 / jusqu'à numéro de série 1999**



8936615 **Protection 2 / à partir numéro de série 2000**



8933933 **Lame circulaire supérieure pour 4M / 70"Ti"** Hauteur de passage 70 mm

Accessoires



8970208 **Instrument de mesure**

Pièces de remplacement Maestro 6

[dpvlink 21957](#)



Article	Type
8936446	Lame circulaire 60 FR4
8936507	Lame circulaire 60 ALU
8933682	Lame linéaire 600 Lame linéaire en titane/nitrite pour Maestro 3, Maestro 4 et Maestro 6
8936480	Dispositif de mesure 6/x03

MAESTRO 6

MAESTRO 6

cab



Séparateur de cartes MAESTRO 6 pour séparer des circuits imprimés à rainure

Comme développement continu des séparateurs de cartes précédents de CAB, des circuits imprimés d'une longueur de jusqu'à 1200 mm peuvent être séparés simplement et efficacement. Au même temps le matériau n'est sollicité que faiblement. La séparation et l'enlèvement sont optimalement possibles, comme l'entraînement de chariot est directement positionné derrière la lame linéaire.

Caractéristiques :

- lames circulaires individuellement réglables
- longueur de séparation réglable en continu
- table de dépose ergonomique
- affichage de la capacité de coupe

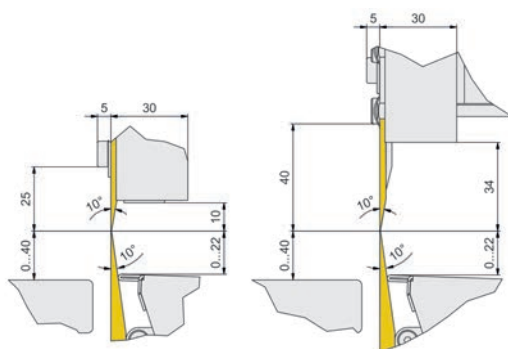

Touches de commande

- Chariot retourne à la position de base
- Régler la longueur de séparation :
 - séparation du circuit imprimé à deux étapes
 - séparation du circuit imprimé à trois étapes
- Réglage de la vitesse de séparation
- Afficher le nombre des découpes totales (jusqu'à 9999)
- Afficher la longueur de découpe totale (jusqu'à 9999 mm)
- Commutateur de sécurité pour „arrêt d'urgence”
- Pédale pour commencer la procédure de séparation



Données techniques :

Modèle	6/603	6/903	6/1203
Principe de séparation côté composants / côté soudure	3 lames circulaires / lames linéaires		
Processus de séparation	optimisation du trajet		
Vitesse de séparation	jusqu'à 500 mm / s		
Matériau	FR4, CEM3, aluminium		
Hauteur des composants côté composants / côté soudure	jusqu'à 16 mm		
Longueur de séparation jusqu'à	600 mm	900 mm	1200 mm
Profondeur de table de dépose	200 mm		
Tension	100 - 240 VAC, 60 / 60 Hz		
Niveau de bruit	LpA < 70 dB (A)		
Température / humidité en fonctionnement	+ 5 °C à 40 °C / 10 à 85 % pas de condensation		
Température / humidité stockage	+ 0 °C à 60 °C / 20 à 80 % pas de condensation		
Température / humidité transport	-25 °C à 60 °C / 20 à 80 % pas de condensation		
Poids	40 kg	45 kg	50 kg
Hauteur x profondeur	350 x 450 mm		
Largeur	1150 mm	1450 mm	1750 mm
Admissions	CE, FCC, class A		

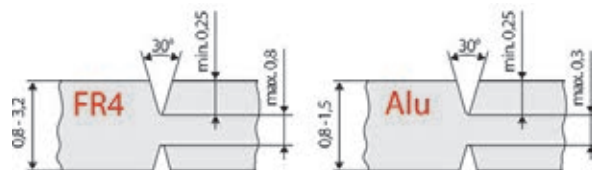

La rainure de séparation peut être interrompue par des fraises.

Après la séparation il y a un grossissement typique de 0,2 mm des dimensions extérieures.

dpvlink 21949



Article	Type
8936510	Séparateur de cartes MAESTRO 6 / 603 motorisé, longueur de séparation 600 mm avec 3 lames circulaires supérieure pour circuits imprimés en FR4
8936510-ALU	Séparateur de cartes MAESTRO 6 / 603 motorisé, longueur de séparation 600 mm avec 3 lames circulaires supérieure pour circuits imprimés en aluminium
8936500	Séparateur de cartes MAESTRO 6 / 903 motorisé, longueur de séparation 900 mm avec 3 lames circulaires supérieure pour circuits imprimés en FR4
8936500-ALU	Séparateur de cartes MAESTRO 6 / 903 motorisé, longueur de séparation 900 mm avec 3 lames circulaires supérieure pour circuits imprimés en aluminium
8936490	Séparateur de cartes MAESTRO 6 / 1203 motorisé, longueur de séparation 1200 mm avec 3 lames circulaires supérieure pour circuits imprimés en FR4
8936490-ALU	Séparateur de cartes MAESTRO 6 / 1203 motorisé, longueur de séparation 1200 mm avec 3 lames circulaires supérieure pour circuits imprimés en aluminium
8936570	Séparateur de cartes MAESTRO 6 / 1503 motorisé, longueur de séparation 1500 mm avec 3 lames circulaires supérieure pour circuits imprimés en FR4
8936570-ALU	Séparateur de cartes MAESTRO 6 / 1503 motorisé, longueur de séparation 1500 mm avec 3 lames circulaires supérieure pour circuits imprimés en aluminium

MAESTRO 5L

MAESTRO 5L

cab

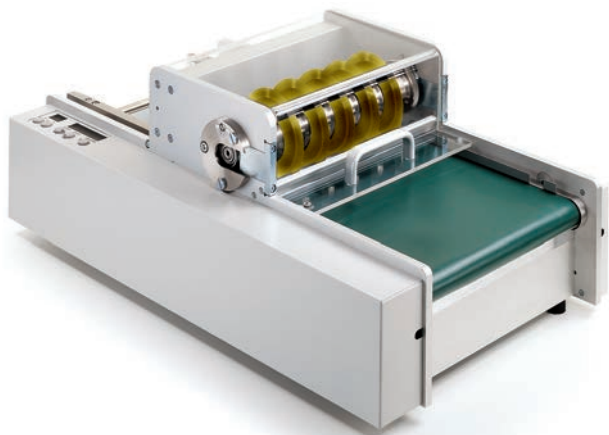

Sollicitation des composants

Pour des composants critiques les limites de sollicitation de dilatation sont souvent définies. Contactez-nous pour recevoir des informations pour décharger des composants.

MAESTRO 5L

Il est un appareil économique pour séparer en grande quantité de circuits imprimés à rainures de séparation. Il est facile à utiliser grâce à son panneau de commande clair. Jusqu'à 10 circuits d'une largeur maximale de 310 mm peuvent être séparés simultanément. La séparation est surveillée par des capteurs. Les circuits sont insérés manuellement ou alimentés à travers un poste de chargement. L'intégration dans une ligne de production est également possible en combinaison avec l'interface SMEMA. Le séparateur MAESTRO 5L est adapté à largeur de vos circuits imprimés et à vos exigences. Un modèle pour séparer des circuits d'une largeur de plus de 310 mm est disponible sur demande. La vitesse de séparation, la longueur de coupe et le nombre de circuits séparés sont affichés sur l'écran de l'appareil.

Ajustage

La distance entre les lames circulaires inférieure et supérieure est précisément ajustée avec un excentrique. En cas de service tous les deux arbres avec les lames circulaires montées sont simplement enlevés.



Messerwellen

La largeur de l'alimentation de circuits imprimés est précisément réglable. L'alignement de la lame circulaire supérieure au lame circulaire inférieure est ajusté sur l'arbre avec un filetage fin.



MAESTRO 5L mit Untergestell

Avec une bande transporteuse additionnelle pour un traitement ultérieure des circuits imprimés individuels après la séparation.

Les bandes transporteuse, les lames circulaires et le moteur sont installés dans un boîtier en aluminium robuste.

La largeur maximale des circuits imprimés est 310 mm en cas du MAESTRO 5L.

Modèle pour des circuits imprimés plus large disponibles sur demande.



Sécurité de manipulation

La manipulation est confortable et simple. L'alimentation se fait manuellement ou automatiquement au sein de la ligne de production ou bien par un poste de chargement.

Les plaques de circuits imprimés séparées sont reprises par la bande transporteuse. Les bandes du bord et les cloisons tombent dans le récupérateur au-dessous.

Les circuits imprimés sont manuellement repris de la bande transporteuse ou transmis à un autre dispositif transporteur pour un traitement ultérieur.

Une cellule de détection placée à la fin de la bande transporteuse évitent que des circuits imprimés équipés tombent accidentellement.

Séparation soigneuse

Le circuit imprimé est séparé presque sans tension grâce à la coupe spéciale des lames circulaires.

La distance des lames circulaires est adaptée sur mesure à la largeur du circuit imprimé avec des anneaux séparateurs.

Circuit imprimé

A Epaisseur du circuit imprimé:	1,0 - 3,2 mm
B Epaisseur résiduelle typique du circuit imprimé:	min. 0,30 mm 1/3 de dimension A max. 0,60 mm
C Profondeur de rainure:	min. 0,30 mm
Agrandissement des dimensions extérieures:	0,1 - 0,2 mm (après séparation)

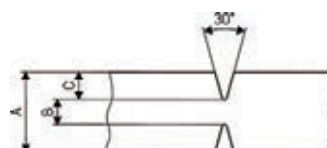

Données techniques

Principe de séparation:	Côté composants lame circulaire, côté soudure lame circulaire
Mode de séparation:	motorisé
Vitesse de séparation:	100-220 mm/s réglable par pas de 10
Longueur du circuit:	cellule de détection activée 100-570 mm cellule de détection désactivée >100 mm
Largeur des bordures:	min. 3 mm
Hauteur des composants / côté composants:	max. 30 mm
Hauteur des composants / côté soudure:	max. 10 mm
Nombre de lames circulaires:	max. 10
Largeur du circuit complet:	max. 310 mm
Largeur des circuits imprimés:	10 - 290 mm
Alimentation:	commutable 230/115 V [^] 50-60Hz
Température de fonctionnement:	10°C à 35°C
Température de stockage/transport:	-20°C à 50°C
Humidité sans condensation:	10% à 85%
Poids:	63 kg

Les appareils correspondent aux exigences de sécurité des directives de l'UE. Une déclaration de conformité de l'UE est incluse dans la livraison.

MAESTRO 5L avec témoin lumineux (indication: témoin lumineux inclus dans la livraison standard)

Livraison:

- Maestro 5L avec châssis
- nombre de lames circulaires selon les exigences
- table support et poignées
- dispositif d'ajustage pour changement des lames

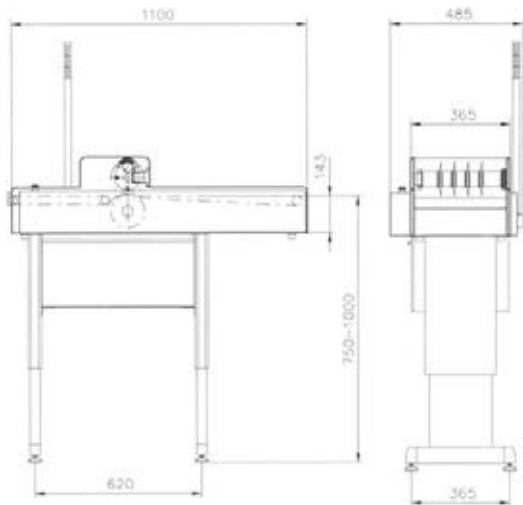

dpvlink 5663



Article	Type
8934520	MAESTRO 5L Séparateur de cartes MAESTRO 5L modèle standard avec construction, version clean, brosses de nettoyage et 2ème SMEMA, guidage inférieure, couvercle des lames, mise en service et formation, sans paire d'arbres à lames
893XXX.MW2	Paires d'arbres à 2 lames "Ti" et anneaux séparateurs pour circuits imprimés à 1 rainure
893XXX.MW4	Paires d'arbres à 4 lames "Ti" et anneaux séparateurs pour circuits imprimés à 2 rainures
893XXX.MW6	Paires d'arbres à 6 lames "Ti" et anneaux séparateurs pour circuits imprimés à 3 rainures
893XXX.MW8	Paires d'arbres à 8 lames "Ti" et anneaux séparateurs pour circuits imprimés à 4 rainures
893XXX.MW10	Paires d'arbres à 10 lames "Ti" et anneaux séparateurs pour circuits imprimés à 5 rainures
893XXX.MW12	Paires d'arbres à 12 lames "Ti" et anneaux séparateurs pour circuits imprimés à 6 rainures
893XXX.MW14	Paires d'arbres à 14 lames "Ti" et anneaux séparateurs pour circuits imprimés à 7 rainures
893XXX.MW16	Paires d'arbres à 16 lames "Ti" et anneaux séparateurs pour circuits imprimés à 8 rainures
893XXX.MW18	Paires d'arbres à 18 lames "Ti" et anneaux séparateurs pour circuits imprimés à 9 rainures
893XXX.MW20	Paires d'arbres à 20 lames "Ti" et anneaux séparateurs pour circuits imprimés à 10 rainures

Accessoires / pièces de remplacement MAESTRO 5L



dpvlink 5670



Article	Type
8934803	Lames circulaires / de remplacement "Ti" MAESTRO 5L / W

Dégrappeurs

Dégrappeur Hektor

Dégrappeur Hektor 2



Le dégrappeur Hektor dégrappe rapidement et avec précaution les circuits imprimés pré-fraisés. Les plaquettes sont séparées soigneusement.

Grâce à une matrice bipartite, le montage ou bien le changement des lames selon la largeur de dégrappage voulue est effectué très facilement.

Le découpage des plaquettes s'effectue sous l'action d'un vérin à air comprimé. La pression d'air est réglable. La pédale de déclenchement de découpe démarre le cycle de découpage.

Les déchets de découpe tombent dans un récupérateur. Après l'ouverture du tiroir le récipient peut être vidé.



Sécurité d'utilisation

Les plaques de circuits imprimés sont placées sur la matrice avec la rainure fraisée sous la lame. Le point d'attache est positionné sous la lame de découpe.

Le pédale de déclenchement démarre le dégrappage, le point d'attache est alors coupé et tombe dans un récupérateur.

Lames

Les lames sont fabriquées en acier spécial. Chaque version est disponible en 5 largeurs standard. Pour éviter tout coincement la lame devra être plus étroite de 0,15mm que la rainure. Des tailles intermédiaire sont fabriquées selon les indications du client.

La lame en L est utilisée en cas de rainures étroite.

La lame en T est utilisée pour le dégrappage sur les bords extérieurs gauches et droits. Le pivotement du circuit imprimé est supprimé.



dpvlink 5547



Article	Type
8932145	Dégrappeur Hektor 2 Livraison: Hektor 2 avec régulateur de débit, pédale de déclenchement, sans lame

- Veuillez commander les lame séparément -

Lames pour Hektor 2



Données techniques

Principe de séparation:	lame de découpe
Épaisseur des circuits imprimés:	max. 2,5 mm
Connexion air comprimé:	coupleur 1/4"
Pression d'air:	4 bars nominal
Mode de fonctionnement:	pneumatique
Température de fonctionnement:	15 - 35°C
Température de stockage/de transport:	-20 - 50°C
Humidité sans condensation:	10 - 85%
Poids Hektor 2:	2,7 kg
Dimensions H x L x P	170 x 220 x 255 mm

Normes de sécurité: CE, FCC classe 1. Modifications techniques réservées.

A = Largeur de la rainure	E = Espace sans composant côté soudure
B = Épaisseur de lame	F = Longueur de la rainure
C = Longueur de lame	G = Largeur de la bordure
D = Longueur de coupe	

Description	N° d'article	A	B	C	D	E	F	G
Lame T1,3	8932194	≥1,3	1,15	17,2	4,7	>19,0	>19,0	2,5
Lame T1,4	8932196	≥1,4	1,25	17,2	4,7	>19,0	>19,0	2,5
Lame T1,5	8932137	≥1,5	1,35	17,2	4,7	>19,0	>19,0	3,0
Lame T2,0	8932138	≥2,0	1,85	17,2	5,2	>19,0	>19,0	3,0
Lame T2,2	8932195	≥2,2	2,05	17,2	5,2	>19,0	>19,0	3,0
Lame T2,3	8932197	≥2,3	2,15	17,2	5,2	>19,0	>19,0	3,0
Lame T2,4	8932191	≥2,4	2,25	18,0	5,7	>19,0	>19,0	3,0
Lame T2,5	8932139	≥2,5	2,35	18,0	5,7	>19,0	>19,0	3,0
Lame T3,0	8932144	≥3,0	2,85	18,0	5,7	>19,0	>19,0	2,5
Lame L1,5	8932122	≥1,5	1,35	12,0	4,7	>15,0	>13,0	3,0
Lame L2,0	8932123	≥2,0	1,85	12,0	5,2	>15,0	>13,0	3,0
Lame L2,1	8932198	≥2,1	1,95	12,0	5,2	>15,0	>13,0	3,0
Lame L2,3	8932193	≥2,3	2,15	12,0	5,7	>15,0	>13,0	3,0
Lame L2,4	8932141	≥2,4	2,25	12,0	5,7	>15,0	>13,0	3,0
Lame L2,5	8932124	≥2,5	2,35	12,0	5,7	>15,0	>13,0	3,0
Lame L3,0	8932125	≥3,0	2,85	12,0	5,7	>15,0	>13,0	2,5
Lame L3,2	8932127	≥3,2	3,05	12,0	5,7	>15,0	>13,0	2,5

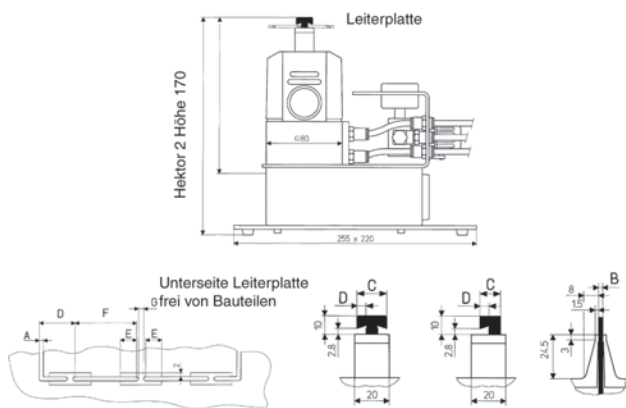

dpvlink 5554

Article	Type
Lames pour Hektor 2	
8932122	Lame L 1,5 standard
8932123	Lame L 2,0 standard
8932141	Lame L 2,4 standard
8932124	Lame L 2,5 standard
8932125	Lame L 3,0 standard
8932137	Lame T 1,5 standard
8932138	Lame T 2,0 standard
8932191	Lame T 2,4 standard
8932139	Lame T 2,5 standard
8932144	Lame T 3,0 standard
89321XX	Largeur des lames sur mesure
8932171	Matrice pour Hektor 2 (coulée de précision)

Dégrappeur DPP



Dégrappeur DPP



Dégrappeur pneumatique DPP

Ce dégrappeur pratique permet la séparation rapide des circuits imprimés pré-fraisés. La taille compacte facilite la séparation aussi aux endroits difficilement accessibles. Les bordures sont séparées soigneusement.

Les lames sont fabriquées en acier spécial. Quatre épaisseurs de lames sont disponibles.

Données techniques

Alimentation en air comprimé:	5 - 6 bar
Puissance du cylindre:	393 N (40kg)

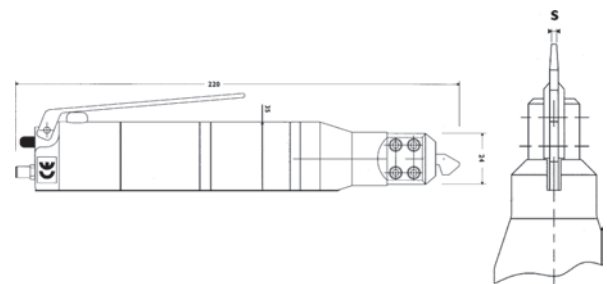

dpvlink 5610

Article	Type
DPP-18N	Dégrappeur DPP 18N Largeur des lames s = 1,8 mm
DPP-20N	Dégrappeur DPP 20N Largeur des lames s = 2,0 mm
DPP-23N	Dégrappeur DPP 23N Largeur des lames s = 2,3 mm
DPP-24N	Dégrappeur DPP 24N Largeur des lames s = 2,4 mm
DPP-25N	Dégrappeur DPP 25N Largeur des lames s = 2,5 mm
DPP-Set	Jeu de dégrappeur DPP, avec coffret Largeurs des lames s = 2,0 / 2,3 / 2,4 / 2,5 mm



Jeux de lames (lame et matrice)



dpvlink 5616

Article	Type
DPP-SET18	Jeu de lames pour DPP s = 1,8 mm
DPP-SET20	Jeu de lames pour DPP s = 2,0 mm
DPP-SET23	Jeu de lames pour DPP s = 2,3 mm
DPP-SET24	Jeu de lames pour DPP s = 2,4 mm
DPP-SET25	Jeu de lames pour DPP s = 2,5 mm

Lames



dpvlink 5621

Article	Type
DPP-L18	Lame pour DPP s = 1,8 mm
DPP-L20	Lame pour DPP s = 2,0 mm
DPP-L23	Lame pour DPP s = 2,3 mm
DPP-L24	Lame pour DPP s = 2,4 mm
DPP-L25	Lame pour DPP s = 2,5 mm

Dégrippeur DP manuel

Dégrippeur (manuel)

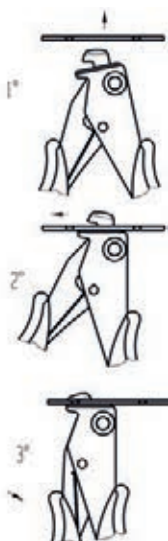

Ce dégrappeur manuel pratique permet la séparation rapide des circuits imprimés pré-fraisés.

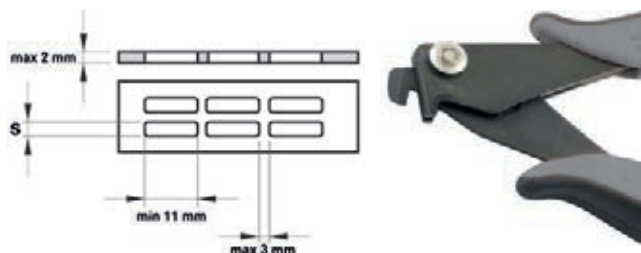

dpvlink 5626

Article	Conductivité	S [mm]
Dégrippeur (manuel)		
DP-10N.D	dissipatrice	1,0
DP-15N.D	dissipatrice	1,5
DP-20N.D	dissipatrice	2,0
DP-23N.D	dissipatrice	2,3
DP-24N.D	dissipatrice	2,4
DP-25N.D	dissipatrice	2,5

Composants axiaux

CUT-BEND

Machine à couper et à plier les sorties de composants axiaux

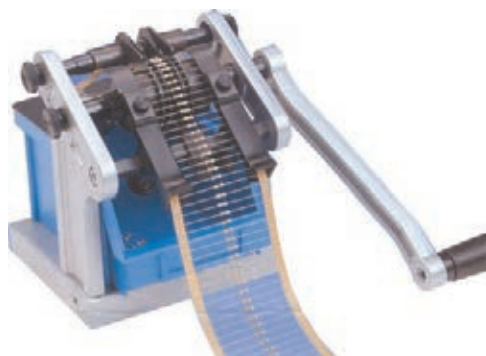

La découpe des fils de composants l'un après l'autre évite une charge de traction axiale sur des composants sensibles (p.ex. diodes). En desserrant une seule vis de réglage, la roulette à couper et à plier est libre et peut être déplacée dans la bonne position. La jauge de réglage permet de transmettre directement les espacements du circuit imprimé à la machine réduisant significativement le temps de réglage.

Données techniques

Dimensions sans manivelle:	175 x 145 x 160 mm (LxLxH)
Longueur de manivelle:	160 mm
Poids:	1,9 kg
Rendement:	jusqu'à 40.000 composants par heure

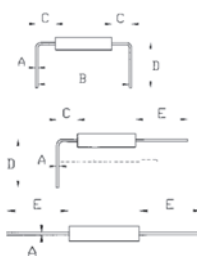

VB Standardausrüstung
Beidseitig Schneiden und Biegen
(VB-Kopf)

BG Eine Seite Schneiden und Biegen
(1/2 VB-Kopf), andere Seite nur Schneiden
(1/2 FG-Kopf) = BG-Kopf

FG Beidseitig nur Schneiden =
FG-Kopf

Possibilités de traitement

Type	A	B	C	D	E
VB05	0,3 - 0,5	4,7 - 40	mind. 1,0	2,6 - 15	-
VB08*	0,5 - 0,8	6,0 - 40	mind. 1,3	3,6 - 15	-
VB10	0,9 - 1,0	6,0 - 40	mind. 1,8	3,6 - 15	-
VB12	1,1 - 1,2	6,0 - 40	mind. 2,0	3,6 - 15	-
FG08*	0,5 - 0,8	-	-	-	3,1 - 20
BG08*	0,5 - 0,8	-	mind. 1,0	3,6 - 15	3,1 - 20

*appareils standard



Alimentation des composants individuels CB-3000

Alimentation pour composants libres. Deux rouleaux de transport réglables démêlent et centrent les composants et puis les transportent dans le CUTBEND. Alimentation de jusqu'à 3000 composants par heure.

Support rouleaux CB-109

Ce support rouleaux facilite l'alimentation des composants en bande au CUTBEND. Il peut être simplement monté à l'appareil.



dpvlink 5085

Article	Type
405.100	Cut-Bend Type (VB 08) Standard, appareil complet
405.101	Cut-Bend Type (VB 05), appareil complet
405.105	Cut-Bend Type (VB 10), appareil complet
405.106	Cut-Bend Type (VB 12), appareil complet
405.115	Cut-Bend Type (FG 08) Standard, appareil complet
405.120	Cut-Bend Type (BG 08) Standard, appareil complet



dpvlink 5095

Article	Type
405.200	Kit de roues type (VB 08) Standard
405.201	Kit de roues type (VB 05)
405.205	Kit de roues type (VB 10)
405.206	Kit de roues type (VB 12)
405.215	Kit de roues type (FG 08)
405.220	Kit de roues type (BG 08)
405.250	Lame de remplacement pour VB 05 / VB 08
405.251	Lame de remplacement pour VB 10 / VB 12
405.300	Support rouleaux CB-109, pour composants en bande
405.310	Alimentation CB-3000, pour composants en vrac



- d'autres pièces de rechange sur demande -

TP 6-EC - OLAMEF

Machine à couper et plier des composants axiaux

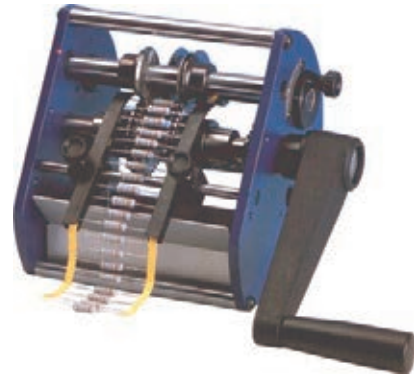

construction simple, sans capot de protection, pas de possibilité de raccordement d'un moteur

La machine TP 6-EC permet de couper et plier des composants axiaux en bande avec des fils d'une diamètre de jusqu'à 1,3 mm. Le réglage sur de différentes dimensions s'effectue vite et simplement.

Données techniques

Rendement:	env. 50.000 composants par heure
Dimensions:	230 x 180 x 210 mm
Poids:	5 kg

TP 6/1.EC - Standard

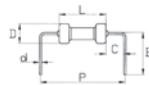

	P	B	c	L	d	D
Min. mm	6,5	4	1,2	-	0,4	0,4
Max. mm	60	13	-	50	1,3	16

TP 6/6.EC - pas réduit

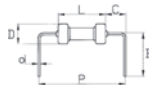

	P	B	c	L	d	D
Min. mm	5,08	4	0,8	-	0,4	0,4
Max. mm	60	13	-	50	0,8	10

TP 6/7.EC - pas fixe P = 5,08 mm

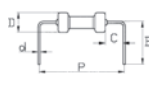

	P	B	c	d	D
Min. mm	5,08	4	0,5	0,4	0,4
Max. mm	fixe	10	-	0,6	4

TP 6/4.EC - pour épaisseurs de fils jusqu'à 1,4 mm

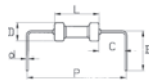

	P	B	c	L	d	D
Min. mm	10,16	5	2,4	-	0,6	0,6
Max. mm	60	13	-	50	1,4	16

dpvlink 5110

Article	Type
415.100.EC	TP 6/1.EC - standard pour épaisseurs de fils Ø 0,4 - 1,3 mm
415.101.EC	TP 6/6.EC - pas réduit pour épaisseurs de fils Ø 0,4 - 0,8 mm
415.102.EC	TP 6/7.EC - pas fixe P = 5,08 mm pour épaisseurs de fils Ø 0,4 - 0,8 mm
415.103.EC	TP 6/4.EC - roue de pliage renforcée pour épaisseurs de fils Ø 0,6 - 1,4 mm



TP 6 / V-EC - OLAMEF

Machine à couper et à plier des composants axiaux, montage vertical

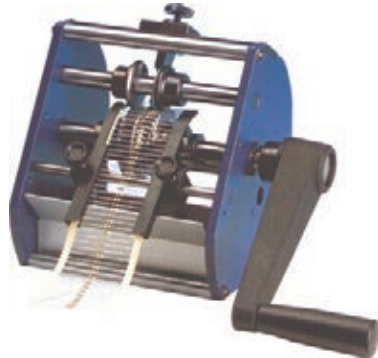

construction simple, sans capot de protection, pas de possibilité de raccordement d'un moteur

La machine TP 6/V-EC permet de couper et plier des composants axiaux en bande avec des fils d'une diamètre de jusqu'à 0,8 mm. Le design robuste de la machine garantit une haute fiabilité. De différents outils à plier sont utilisés pour de différents pas. Le réglage fin des pas s'effectue au moyen d'une vis à molette.

Données techniques

Rendement:	env. 50.000 composants par heure
Dimensions:	230 x 180 x 210 mm
Poids:	5 kg

TP 6/V-EC - Standard P = 2,54 mm

	P	L	F	D	d	A
Min. mm	2,54	-	3	0,5	0,5	2
Max. mm	fixe	15	8	3	0,8	6

TP 6/V1 - avec outil pour plier P = 3,8 mm

	P	L	F	D	d	A
Min. mm	3,8	-	3	0,5	0,5	2,5
Max. mm	fixe	15	8	3	0,8	6

TP 6/V1 - avec outil pour plier P = 5,08 mm

	P	L	F	D	d	A
Min. mm	5,08	-	3	0,5	0,5	3
Max. mm	fixe	15	8	8	0,8	7

dpvlink 5117

Article Type

415.400.EC TP 6/V1.EC - Standard montage vertical

Accessoires

415.430.V1	Outil à plier supplémentaire P = 3,8 mm Montage vertical
415.435.V1	Outil à plier supplémentaire P = 5,08 mm Montage vertical
415.439	Support pour outillage à plier supplémentaire (pour une simple conversion)

TP 6 • TP 6.97 - OLAMEF

Machine à couper et à plier des composants axiaux, modèle type 97 en plus avec réglage simple de la roue à plier

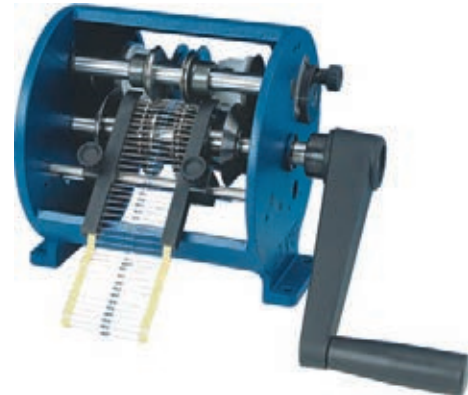

Machine à couper et à plier TP 6.97 standard

La machine TP 6 permet de couper et plier des composants axiaux en bande avec des fils d'une diamètre de jusqu'à 1,3 mm. Le design robuste de la machine garantit une haute fiabilité. Le réglage sur de différentes dimensions s'effectue vite et simplement.

Modèle TP 6/... .97

La TP 6/... .97 est équipée en plus d'un réglage simple de roue à plier réduisant significativement les temps de préparation.

Données techniques

Rendement:	env. 50.000 composants par heure
Dimensions:	230 x 180 x 210 mm
Poids:	5 kg

TP 6/1 • TP 6/1.97 standard

TP 6 - Standard

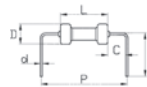

	P	B	c	L	d	D
Min. mm	6,5	4	1,2	-	0,4	0,4
Max. mm	60	13	-	50	1,3	16

dpvlink 5141

Article Type

415.100 **TP 6/1 - standard**
pour épaisseurs de fils Ø 0,4 - 1,3 mm

415.100.97 **TP 6/1.97 - standard**
avec réglage simple de roue à plier,
pour épaisseurs de fils Ø 0,4 - 1,3 mm



TP 6/6 • TP 6/6.97 pas réduit



TP 6/6 - Pas réduit

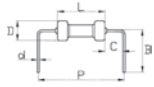

	P	B	c	L	d	D
Min. mm	5,08	4	0,8	-	0,4	0,4
Max. mm	60	13	-	50	0,8	10

dpvlink 5153

Article Type

- 415.101 **TP 6/6 - pas réduit**
pour épaisseurs de fils Ø 0,4 - 0,8 mm
- 415.101.97 **TP 6/6.97 - pas réduit**
avec réglage simple de roue à plier,
pour épaisseurs de fils Ø 0,4 - 0,8 mm



TP 6/7 pas fixe



TP 6/7 - Pas fixe P = 5,08 mm

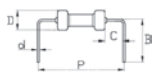

	P	B	c	d	D
Min. mm	5,08	4	0,5	0,4	0,4
Max. mm	-	10	-	0,6	4

dpvlink 5156

Article Type

- 415.102 **TP 6/7 - pas fixe P = 5,08 mm**
pour épaisseur de fils Ø 0,4 - 0,6 mm
- 415.102.400713 **Roue à plier supplémentaire**
pas fixe P = 7,62 mm
- 415.102.400714 **Roue à plier supplémentaire**
pas fixe P = 10,16 mm



TP 6/4 • TP 6/4.97 roues à plier renforcées



TP 6/4 - roues de cintrage renforcées

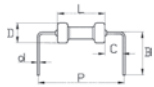

	P	B	c	L	d	D
Min. mm	10,16	5	2,4	-	0,6	0,6
Max. mm	60	13	-	50	1,4	16

dpvlink 5160

Article Type

- 415.103 **TP 6/4 - roues à plier renforcées**
pour épaisseurs de fils Ø 0,6 - 1,4 mm
- 415.103.97 **TP 6/4.97 - roues à plier renforcées**
avec réglage simple de la roue à plier,
pour épaisseur de fils Ø 0,6 - 1,4 mm



Accessoires

- 415.800 **Porte-bobine BR6**
- 415.805 **Unité d'alimentation pour composants séparés CS 10**
(pour TP6, TP6 / PR-B, TP6 / S)
- 415.825 **Entraînement motorisé réglable M**
- 415.835.1 **Ejecteur de bandes résiduelles TNS/1**
(pour TP/6, TP6/S, TP6/V, TP6/PR-B, TP6/R)
- 415.200240 **Alimentation / corps du composant type 200240**
pour composants en bandes, convenant pour
TP 6.EC; TP 6.97; TP6 PR-B;
TP6 / PR-B/97; TP 6/S; TP6

TP 6 / V - OLAMEF

Machine à couper et à plier pour composants axiaux, montage vertical



Machine à couper et à plier TP 6 / V1 - standard

La machine TP 6/V permet de couper et plier des composants axiaux en bande pour montage vertical avec des fils d'une diamètre de jusqu'à 1,3 mm.

Le design robuste de la machine garantit une haute fiabilité.

De différents outils à plier sont utilisés pour de différents pas. Le réglage fin des pas s'effectue au moyen d'une vis à molette.

Données techniques

Rendement:	env. 50.000 composants par heure
Dimensions:	230 x 180 x 210 mm
Poids:	5 kg

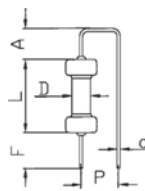

TP 6 / V1 Standard

	P	L	F	D	d	A
Min. mm	2,54	-	3	0,5	0,5	2
Max. mm	fixe	15	8	3	0,8	6

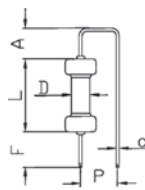

TP 6 / V1 avec outil pour plier pas 3,8 mm

	P	L	F	D	d	A
Min. mm	3,8	-	3	0,5	0,5	2,5
Max. mm	fixe	15	8	5	0,8	6

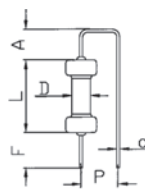

TP 6 / V1 avec outil pour plier pas 5,08 mm

	P	L	F	D	d	A
Min. mm	5,08	-	3	0,5	0,5	3
Max. mm	fixe	15	8	8	0,8	7

dpvlink 5207

Article Type

- 415.400 **TP 6 / V1 - Standard**
Machine à couper et à plier, montage vertical,
P = 2,54 mm, pour épaisseurs de fils 0,5 - 0,8
- 415.430.V1 **Outil à plier supplémentaire P = 3,8 mm**
Montage vertical



dpvlink 5207



Article Type

415.435.V1 **Outil à plier additionnel P = 5,08 mm**
Montage vertical

415.439 **Support pour outillage à plier additionnel**
(pour une simple conversion)

Accessoires



415.800 **Porte-bobine BR6**



415.815 **Unité d'alimentation pour composants séparés CS 30**
(pour TP6 / V)



415.825 **Entraînement motorisé réglable M**



415.835.1 **Ejecteur de bandes résiduelles TNS/1**
(pour TP/6, TP6/S, TP6/V, TP6/PR-B, TP6/R)

Composants radiaux

VARIOCUT

Appareil à couper des composants radiaux en bande

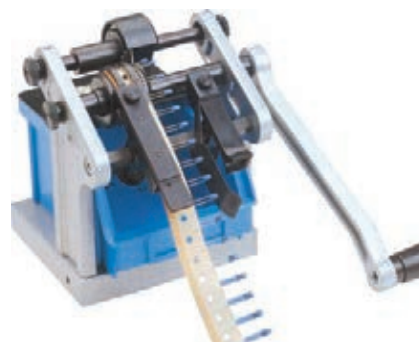

L'appareil à couper éprouvé VARIOCUT découpe tous les types de composants radiaux en bande à la longueur souhaitée. Une recoupe des fils conducteurs après le soudage n'est plus nécessaire. Le VARIOCUT est basé sur le principe à succès du CUTBEND et se caractérise par une manipulation facile, une haute performance et le prix favorable. Le VARIOCUT est pratique et peut être monté à tout type de table grâce au serre-joint livré.

Données techniques

Dimensions sans manivelle: 175 x 145 x 160 mm (LxLxH)

Longueur de manivelle: 160 mm

Poids: 1,9 kg

Rendement: jusqu'à 40.000 composants par heure

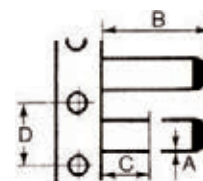

Cotes d'usinage :

Type de tête	A	B	C	D
12,7	0,5-0,8 mm	max. 35 mm	1,0-8,0 mm	12,7 mm
15,0	0,5-0,8 mm	max. 35 mm	1,0-8,0 mm	15,0 mm

dpvlink 5106



Article Type

405.500 **VARIOCUT, bande à espacement des trous 12,7 mm**

405.501 **Roue à picots pour bande à espacement des trous 15 mm**

TP 6 / R-EC - OLAMEF

Machine à couper des composants radiaux en bande



construction simple, sans capot de protection, pas de possibilité de raccordement d'un moteur

La machine TP 6/R-EC permet de couper des composants radiaux en bande. La construction et la fiabilité sont équivalentes à celles de toutes les machines TP 6.

Données techniques

Rendement:	env. 20.000 composants par heure
Dimensions:	230 x 180 x 210 mm
Poids:	4 kg

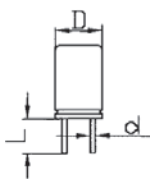

TP 6/R - EC - Standard

	L	d	D
Min. mm	2	0,4	1
Max. mm	10	1	14

dpvlink 5124



Article Type

415.600.EC **TP 6/R-EC Standard P = 12,7 mm**
Machine à couper pour épaisseurs de fils Ø 0,4 - 1,0 mm,
Pas de trous dans la bande P = 12,7 mm

415.601.EC **TP 6/R-EC, P = 15 mm**
Machine à couper pour épaisseurs de fils Ø 0,4 - 1,0 mm,
Pas de trous dans la bande P = 15 mm

TP 6 / R - OLAMEF

Machine à couper des composants radiaux en bande



La machine TP 6 / R permet de couper des composants radiaux en bande.

La construction et la fiabilité sont équivalentes à celles de toutes les machines TP 6.

L'entraînement motorisé réglable et un éjecteur de la bande résiduelle sont disponibles comme accessoires.

Données techniques

Rendement:	env. 20.000 composants par heure
Dimensions:	230 x 180 x 210 mm
Poids:	4 kg

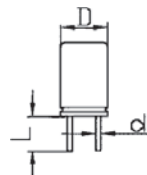

	L	d	D
Min. mm	2	0,4	1
Max. mm	10	1	14

dpvlink 5319



Article Type

415.600 **TP 6 / R P = 12,7 mm**
Machine à couper pour composants radiaux en bande, pas des trous dans la bande P = 12,7 mm standard

415.601 **TP 6 / R P = 15 mm**
Machine à couper pour composants radiaux en bande, pas des trous dans la bande P = 15 mm. standard

Accessoires



415.800 **Porte-bobine BR6**



415.825 **Entraînement motorisé réglable M**

TP / TC 4 - OLAMEF

Machine à couper des composants radiaux en vrac



La machine à couper TC 4 permet de couper des composants radiaux en vrac.

L'alimentation est simple et rapide. La vitesse est réglable en continu. Les longueurs de coupes peuvent être réglées avec le guidage réglable. La construction robuste assure un fonctionnement fiable et durable.

Le porte-bobines BR 3 (en option) permet aussi le traitement des composants en bandes. Il est simplement attaché sur la machine à couper.



Données techniques

Rendement:	env. 3.000 composants par heure (en connexion avec BR 3 env. 15.000 composants par heure)
Dimensions:	200 x 470 x 270 mm
Poids:	12 kg
Moteur:	220 V / 50 Hz - 50 VA

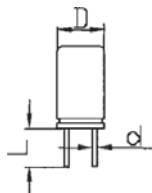

	L	d	D
Min. mm	3	0,4	1
Max. mm	12	0,8	15

dpvlink 5335

Article	Type
415.910	Machine à couper TP / TC 4 pour composants radiaux en vrac, pour épaisseurs de fils 0,4 - 0,8 mm
415.911	Guidage de bandes BR 3/12,7 TC 4 pour composants radiaux en bandes répartition des trous dans la bande P = 12,7 mm
415.912	Guidage de bandes BR 3/15 TC 4 pour composants radiaux en bandes répartition des trous dans la bande P = 15 mm

Accessoires pour machines TP 6

Les pièces d'accessoires pour les machines TP individuelles sont idéales pour une utilisation optimale des appareils individuels. Toutes les pièces sont disponibles en option pour les machines individuelles.

Porte-bobine BR6



dpvlink 5524

Article

415.800 **Porte-bobine BR6**



Ejecteur de bandes résiduelles TNS



dpvlink 5525

Article

415.835.1 **Ejecteur de bandes résiduelles TNS/1**
(pour TP/6, TP6/S, TP6/V, TP6/PR-B, TP6/R)



415.835.3 **Ejecteur de bandes résiduelles TNS/13**
(pour TP6/V-PR, TP6/PR-F)

Unité d'alimentation pour composants séparés CS



dpvlink 5163

Article

415.805 **Unité d'alimentation pour composants séparés CS 10**
(pour TP6, TP6 / PR-B, TP6 / S)



415.810 **Unité d'alimentation pour composants séparés CS 20**
(pour TP6 / V-PR)

415.815 **Unité d'alimentation pour composants séparés CS 30**
(pour TP6 / V)

415.820 **Unité d'alimentation pour composants séparés CS 40**
(pour TP6 / PR-F)

Entraînement motorisé réglable M



dpvlink 5523

Article

415.825 **Entraînement motorisé réglable M**
415.825.1 **Entraînement motorisé réglable M/1**
(pour TP6 / PR-F, TP6 / V-PR)



Alimentation / corps de composants Type 200240



dpvlink 13342

Article

415.200240 **Alimentation / corps du composant type 200240**
pour composants en bandes, convenant pour
TP 6.EC; TP 6.97; TP6 PR-B;
TP6 /PR-B/97; TP 6/S; TP6



Machines à couper pneumatiques

TP / LN 100 - OLAMEF

Machine à couper pneumatique des composants radiaux en vrac

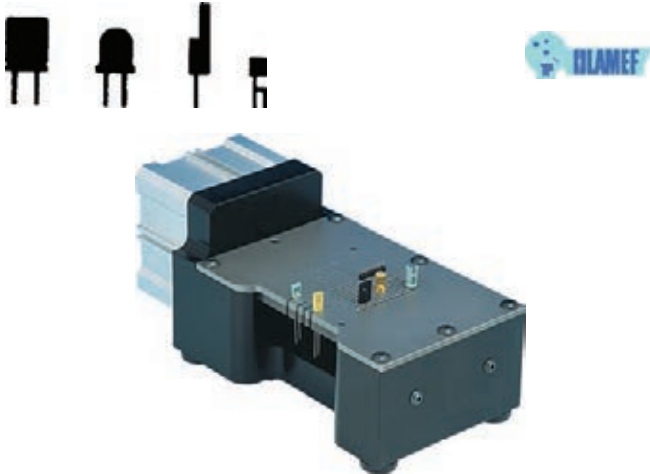

La machine à couper pneumatique TP / LN-100 permet de couper précisément les raccords de composants.

Le mécanisme précis garantit une coupe droite évitant la formation d'une bavure ou une déformation de la surface du fil.

Le design robuste permet la découpe simultanée de plusieurs composants. La découpe est activée en actionnant la pédale. Une plaque adaptatrice ainsi que de différentes plaquettes spéciales sont disponibles sur demande du client.

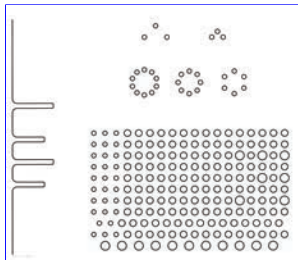

Données techniques

Rendement:	env. 3.000 composants par heure
Dimensions:	210 x 100 x 100 mm
Poids:	3 kg
Alimentation en air:	6 bars
Longueur de coups:	3,2 mm (d'autres longueurs sur demande)

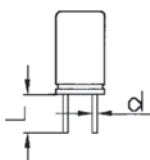

	L	d
Min. mm	3,2	0,3
Max. mm	fixe	1

dpvlink 5385

Article	Type
415.900	TP / LN-100 standard Machine à couper des composants radiaux en vrac. Longueur de découpe L = 3,2 mm, pour épaisseurs de fils de 0,3 - 1,0 mm
415.900.S	TP / LN-100 sur mesure (avec plaquette spéciale)
415.901	Plaque adaptatrice pour TP / LN-100 pour longueurs de découpe plus longues

TP / LN-500 - OLAMEF

Machine à couper pneumatique des composants radiaux en vrac

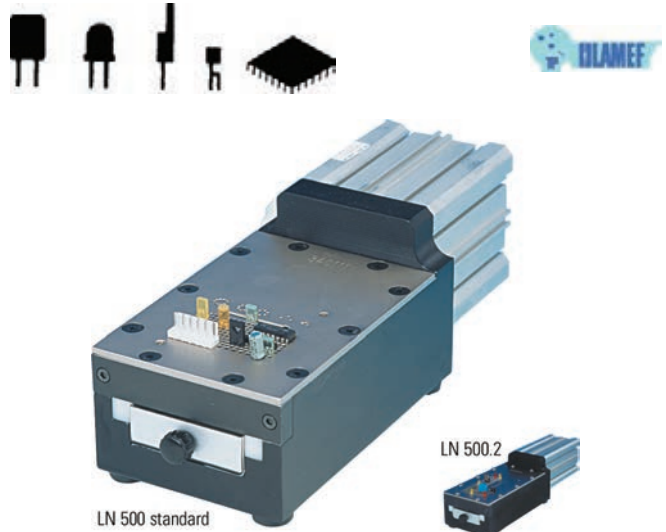

La machine TP / LN-500 coupe avec un couteau incliné et permet ainsi la découpe des fils à un diamètre de jusqu'à 1,3 mm.

Données techniques TP/LN-500/1 standard

Rendement:	env. 3.000 composants par heure
Dimensions:	250 x 100 x 100 mm
Poids:	5 kg
Alimentation en air:	6 bars
Longueur de découpe:	3,2 mm (d'autres longueurs sur demande)



Schneidplatte LN 500 standard

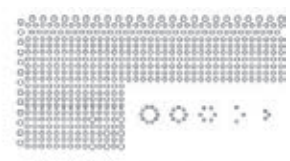

Sonderschneidplatte LN 500.2

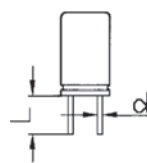

	L	d
Min. mm	3,2	0,3
Max. mm	fixe	1,3

dpvlink 5392

Article	Type
415.905	TP / LN-500 - standard Surface de découpe 52 x 43 mm Longueur de découpe L = 3,2 mm
415.905.S	TP / LN-500 - sur mesure (avec plaquette spéciale)
415.906	Plaque adaptatrice TP / LN-500 pour longueurs de découpe plus longues
415.907	TP / LN-500.2 Surface de découpe 52 x 43 mm Longueur de découpe L = 3,2 mm
415.907.S	TP / LN-500.2 - sur mesure (avec plaquette spéciale)
415.908	Plaque adaptatrice pour TP / LN-500.2 pour longueurs de découpe plus longues



TP / TS 1 - OLAMEF

Machine à couper et à former des nervures pour composants radiaux en vrac



La machine à couper et à former des nervures pneumatique TP / TS 1 permet de couper et former des composants radiaux en vrac.

L'alimentation des composants se fait par l'insertion verticale des fils de raccordement dans la matrice fixée. La découpe est activée en actionnant la pédale. La découpe et la déformation des fils de raccordement sont faites rapidement et précisément.

Pour la machine il y a de différents outils de traitement. Les outils individuels peuvent être échangés simplement.

Données techniques

Rendement:	env. 2.000 composants par heure
Dimensions:	390 x 230 x 140 mm
Poids:	13 kg
Alimentation en air:	6 bars

dpvlink 5418

Article Type

415.927.G

TP / TS 1

Machine à couper et à former des nervures pneumatique pour des composants radiaux en vrac, machine de base (sans outils)



Outil stand-off / snap-in

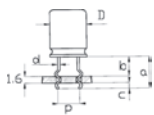

	a	b	c	d	D
Min. mm	5	2	1,4	0,4	1
Max. mm	15	12	fixe	0,8	15

dpvlink 6157

Article Type

415.928.180600

Outil stand-off / snap-in

P = 2,54 / 5,08 / 7,62 / 10,16 mm



Outil coupant

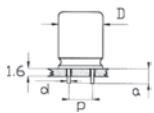

	a	d	D
Min. mm	3	0,4	1
Max. mm	13	0,8	15

dpvlink 6161

Article Type

415.928.181000

Outil coupant

P = 2,54 / 5,08 / 7,62 / 10,16 mm



Outil diode 4 broches stand-off

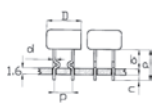

	a	b	c	d	D
Min. mm	6	4	1,4	0,4	1
Max. mm	14	12	fixe	0,8	15

dpvlink 6162

Article Type

415.928.181100

Outil diode 4 broches stand-off

P = 5,08 mm



Outil LED polarité stand-off / snap-in

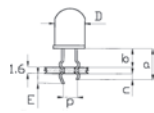

	a	b	c	d	D
Min. mm	5	2	1,4	2	2,4
Max. mm	15	12	fixe	5	fixe

dpvlink 6163

Article Type

415.928.181200

Outil LED polarité stand-off / snap-in

P = 2,54 mm



Outil 90° pour couper et plier

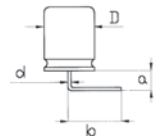

	a	b	d	D
Min. mm	3	6	0,4	1
Max. mm	8	fixe	0,8	15

dpvlink 6164

Article Type

415.928.181300

Outil 90° pour couper et plier



Outil TO-220, cintrer /

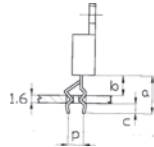

	a	b	c	p
Min. mm	7	4	1,4	2,54
Max. mm	13	10	fixe	fixe

dpvlink 6172

Article Type

415.928.182300

Outil TO-220

couper la broche centrale / former une nervure



Outil TO-220, in-line stand-off / snap-in

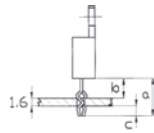

	a	b	c
Min. mm	6	3	1,4
Max. mm	11	8	fixe

dpvlink 6173

Article Type

415.928.182400

Outil TO-220 in-line stand-off / snap-in



Outil TO-92, cintrer /

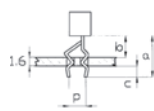

	a	b	c	p
Min. mm	7	4	1,4	2,54
Max. mm	13	10	fixe	fixe

dpvlink 6176

Article Type

415.928.182700

Outil TO-92, cintrer /

cintrer la broche centrale, former une nervure



Vous trouverez d'autres outils en ligne

Scie circulaire

Scie circulaire Olamef



Pour couper des connecteurs mâles et femelles avec encoches.

Conversion facile et rapide sur des tailles différentes. Butée à cran d'arrêt et ajustage fin additionnel pour de longueurs de 1 à 32 broches. Support bas pour un positionnement fiable. Moteur à courant continu avec réglage de vitesse pour un rendement de coupe optimal.

Construction robuste pour un sciage précis lors d'un service permanent.

L'écran LCD digital à 8 positions détermine le nombre des coupes.

Données techniques

Matériau de la lame de scie:	HSS
Diamètre extérieur:	63 mm
Épaisseur:	0,25 mm
Matériaux de découpe:	
Largeur max.	12 mm
Hauteur max.	8 mm
Longueur de bandes sciées:	1 - 32 broches
Pas:	2,54 mm
Température du fonctionnement:	15°C - 25°C
Alimentation:	110 ou 220 V [^] 50-60 Hz
Poids:	10,0 kg

Les appareils correspondent aux exigences de sécurité des directives de l'UE. Une déclaration de conformité de l'UE est incluse dans la livraison.

Livraison:

Scie circulaire, lame de scie, jeu de clé, câble, récupérateur et manuel d'utilisation

dpvlink 13364

Article	Type
---------	------

415.1090002 **Scie circulaire Olamef**

415.1090011 **Lame de scie (pour scie circulaire SEP-4/Olamef)**



Compteurs des composants

County EVO

Compteur pour composants axiaux, radiaux et CMS



Le compteur digital County EVO à micro-processeur est utilisé pour compter des composants axiaux et radiaux en bande ainsi que les composants CMS

- Compte dans deux directions (gauche ou droite)
- Diviseur de 1 à 19 (et multiplicateur 2,3,4 pour composants 0402, 0201 et 01005)
- Comptage en mode TOTALISATEUR
- Comptage en mode PRESELECTION -Preset- (avec alarme sonore quand le nombre désiré est atteint)
- Auto-calibrage et diagnostic automatique
- Mémoire pour la dernière valeur comptée
- Modèle 400.013 avec accu, entrée pour lecteur de code-barres, sortie imprimante/PC, horloge et enregistreur de données qui mémorise les derniers 500 comptages



Données techniques

Diamètre minimum des conducteurs:	0,4 mm
Largeur de bande axiale:	55 - 110 mm
Largeur de bande radiale:	18 mm
Diamètre maximal des composants:	14 mm
Affichage 4 chiffres:	hauteur 13 mm
Dimensions:	240 x 130 x 110 mm
Poids:	1,8 kg

dpvlink 5067

Article	Type
---------	------

400.011 **County EVO, compteur 100 - 240 V / 50-60 Hz**

400.013 **County EVO, compteur 220 V / 50-60 Hz avec accu, code-barres, entrée et sortie imprimante**

400.020 **Adaptateur pour composants CMS en bande**

400.023 **Porte-bobine pour composants axiaux/radiaux**

400.025 **Poignée pour porte-bobine**

400.027 **Support-bobine pour composants CMS**

400.027.1 **Manivelle pour support-bobine CMS**



County S EVO

Compteur motorisé pour composants CMS



Le compteur motorisé County S EVO est utilisé pour le comptage des composants CMS et fonctionne de deux façons:

1. Mode Totalisateur (TOTALIZER)

Les composants sont comptés à partir du zéro. L'entraînement est motorisé. Le compteur s'arrête automatiquement à la fin de la bande pour ne pas perdre le comptage.



2. Mode Présélection (PRESET MODE)

On affiche le nombre de composants désiré et le compteur s'arrête exactement quand la quantité affichée est atteinte.

Toutes les fonctions du compteur sont simplifiées par un écran graphique interactif. Les données suivantes sont affichées sur l'écran de comptage:

- Direction de comptage
- Nombre de trous par composants
- Mode de comptage (totalisateur, présélection et rembobinage)
- Nom de l'opérateur
- Nombre des composants comptés
- Date et heure (ou dernière lecture du code-barres)

Données techniques

Ecran:	6 chiffres LED (hauteur env. 14 mm)
Vitesse de comptage maximale :	220 composants/s, (1 composant par trou)
Précision:	+/- 1 composant/1000
Nombre de trous par composant:	1 - 99 (diviseur)
Hauteur maximale de la bande:	56 mm
Diamètre maximal des bobines:	400 mm (avec support 400.150 650 mm)

- Vitesse d'avancement réglable
- Avancement pas à pas (1 composants à la fois)
- Entrée lecteur de code-barres
- Détection des alvéoles vides de composants (en option)
- Connexion pour imprimante / PC
- Identification de l'opérateur (10 personnes maxi, 8 caractères alphanumériques chacun)
- Horloge interne (1 semaine de backup)
- Enregistreur de données qui mémorise les derniers 500 comptages
- Accumulation des totaux partiels
- Deux poignées latérales pour le transport

dpvlink 5079



Article	Type
400.100	County S EVO - compteur 220 V, 50-60 Hz
400.103	County S EVO, compteur 220 V / 50-60 Hz avec Empty-Pocket-Check
400.110	Bobine vide en aluminium pour County S EVO
400.150	Support pour bobines avec diamètre > 400 mm

Accessoires pour County EVO et County S EVO



dpvlink 19245



Article	Type
400.155	Lecteur de code-barres avec câble spiralé, grand angle de scannage pour la lecture des codes particulièrement larges à une distance plus rapprochée (protection IP42) Le lecteur de code-barres est connecté est alimenté par le compteur EVO par un seul connecteur évitant ainsi l'inconvénient d'avoir deux câbles distincts.
400.095	Imprimante thermique avec bloc d'alimentation 110 / 220 VAC et câble de signal. Le compteur EVO est optimisé pour imprimer des étiquettes de 57 x 51 mm.
400.096	Rouleau d'étiquettes avec 1360 étiquettes 57x51 mm

Balances



La marque de KERN est synonyme de précision et de fiabilité. KERN est spécialiste pour un pesage précise et dispose de plus de 160 ans d'expérience. Les produits sont marqués d'une finition de qualité excellente, sont robuste et durable et facile à manier.



Programme d'ajustage externe CAL :

pour régler la précision de la balance. Poids de contrôle externe nécessaire



Interface de données RS-232 :

pour connecter la balance à une imprimante, un PC ou un réseau



Protocole GLP/ISO :

avec valeur de pesée, date et heure. Uniquement avec les imprimantes KERN



KERN protocole de communication (KCP) :

Il est un jeu d'instructions standardisé pour interfaces pour les balances KERN et d'autres instruments.



Comptage de pièces :

nombre de pièces de référence au choix. Commutation de l'affichage pièces/poids



Niveau de formule A :

les valeurs de poids pour les différents composants d'une formule peuvent être additionnés et le poids total de la formule peut être imprimé



Niveau de totalisation A :

les valeurs de poids de marchandises similaires peuvent être additionnées et la somme imprimée



Détermination du pourcentage :

constatation de l'écart en % de la valeur de consigne (100 %)



Unités de mesure :

convertibles par touche, par ex. pour passer à des unités non métriques.



Fonction Hold :

(Programme de pesée animaux) Si le sujet à peser n'est pas fixe, la détermination de la valeur moyenne permet de calculer une valeur de pesée stable



Pesage sous la balance :

support de charge possible au moyen d'un crochet au dessous de la balance



Pesage avec zones de tolérance :

(Checkweighing) les valeurs limites supérieures et inférieures sont programmables



Fonctionnement sur pile :

préparé pour fonctionner sur pile. Le type de pile est indiqué pour chaque appareil



Bloc d'alimentation secteur universel :

externe, avec entrée universelle et adaptateurs de ports d'entrée en option pour UE, CH, GB



Bloc d'alimentation secteur universel :

externe, avec entrée universelle et adaptateurs de ports d'entrée en option pour UE, CH, GB, USA



Principe de pesée : Jauges de contrainte :

résistance électrique sur corps de déformation élastique.

Balance de précision KERN PCB



Balance de précision compacte pour l'utilisation dans le laboratoire

- **Fonction PRE-TARE** pour la déduction manuelle d'un poids de récipient connu
- **Unités de pesée librement programmables**
- **La fonction de création de formules** permet de peser différents composants d'un mélange.
- **Pesées plus/moins**

Données techniques:

Ecran:	Ecran LCD rétroéclairé
Dimensions:	163 x 245 x 79 mm (LxPxH)
Alimentation:	230 V / 50 Hz ou accu (en option)
Température de fonctionnement:	+5°C à +35°C
Poids de contrôle:	en option



Fonctionnement avec accu (en option) : ensemble rechargeable - interne, durée de fonctionnement jusqu'à 48 h, temps de rechargement env. 8 h (n° d'article 401.PCB-A01)

Article	Lecture	Reproductibilité	Portée	Linearité	Poids min. par pièce
401.PCB100-3	0,001 g	0,001 g	100 g	0,003 g	0,02 g
401.PCB250-3	0,001 g	0,001 g	250 g	0,005 g	0,02 g
401.PCB350-3	0,001 g	0,002 g	350 g	0,005 g	0,02 g
401.PCB200-2	0,01 g	0,01 g	200 g	0,02 g	0,2 g
401.PCB1000-2	0,01 g	0,01 g	1,0 kg	0,03 g	0,2 g
401.PCB2500-2	0,01 g	0,01 g	2,5 kg	0,05 g	0,2 g
401.PCB3500-2	0,01 g	0,02 g	3,5 kg	0,05 g	0,2 g
401.PCB1000-1	0,1 g	0,1 g	1,0 kg	0,2 g	2,0 g
401.PCB2000-1	0,1 g	0,1 g	2,0 kg	0,2 g	2,0 g
401.PCB6000-1	0,1 g	0,1 g	6,0 kg	0,3 g	2,0 g



dpvlink 16089



Article	Type	Plateau [mm]
401.PCB100-3	Balance de précision KERN PCB 100-3	Ø 81
401.PCB250-3	Balance de précision KERN PCB 250-3	Ø 81
401.PCB350-3	Balance de précision KERN PCB 350-3	Ø 81
401.PCB200-2	Balance de précision KERN PCB 200-2	Ø 105
401.PCB1000-2	Balance de précision KERN PCB 1000-2	130x130
401.PCB2500-2	Balance de précision KERN PCB 2500-2	130x130
401.PCB3500-2	Balance de précision KERN PCB 3500-2	130x130
401.PCB1000-1	Balance de précision KERN PCB 1000-1	130x130
401.PCB2000-1	Balance de précision KERN PCB 2000-1	130x130
401.PCB6000-1	Balance de précision KERN PCB 6000-1	150x170

- Pour le certificat d'étalonnage DKD et l'accu voir accessoires -

Balance de comptage KERN CPB



- **Mémorisation du comptage totalisé** pour additionner des pièces de comptage similaires en total de pièces et en poids total
- **Nombre de pièces cible programmable** pour le Checkweighing avec signal acoustique
- **Grand écran LCD** avec hauteur de chiffres de 20 mm, rétroéclairage réglable de trois manières: allumé en permanence, allumé pour 3 secondes lors d'un changement de charge et éteint en permanence.
- **Grande mobilité** grâce au fonctionnement avec accu (en option), à une construction compacte et à un faible poids
- **3 écrans pour afficher** le poids, le poids de référence et le nombre de pièces total
- **Fonction PRE-TARE** pour la déduction manuelle d'un poids de récipient connu
- **Comptage précis**: optimisation automatique de référence pour améliorer progressivement la valeur moyenne du poids des pièces

Données techniques:

Ecran:	Ecran LCD rétroéclairé, réglable de trois manières
Poids net:	env. 4,0 kg
Dimensions:	315 x 355 x 110 mm (LxPxH)
Plateau de pesée :	295 x 225 mm
Alimentation:	230 V / 50 Hz ou accu (en option)
Température de fonctionnement:	0°C à +40°C
Poids de contrôle:	en option

 **Fonctionnement avec accu (en option):** ensemble rechargeable - interne, durée de fonctionnement jusqu'à 90 h, temps de rechargement env. 12 h (n° d'article 401.GAB-A04)

Article	Lecture	Reproductibilité	Portée	Linearité	Poids min. par pièce
401.CPB-6K0.1NO	0,1 g	0,2 g	6,0 kg	0,4 g	1,0 g
401.CPB-15K0.2NO	0,2 g	0,4 g	15 kg	0,8 g	2,5 g
401.CPB-30K0.5NO	0,5 g	1,0 g	30 kg	2,0 g	5,0 g



dpwlink 8246

Article	Type
401.CPB-6K0.1N	Balance de comptage KERN CPB-6K0.1N
401.CPB-15K0.2N	Balance de comptage KERN CPB-15K0.2N
401.CPB-30K0.5N	Balance de comptage KERN CPB-30K0.5N

- Pour le certificat d'étalonnage DKD et l'accu voir accessoires -

Certificat d'étalonnage DKD



Certificat d'étalonnage DKD pour balances. Emis par le laboratoire d'étalonnage de KERN (accrédité par le Deutscher Kalibrierdienst) valable au niveau international.

dpwlink 8280

Article	Type
401.963-127	Certificat d'étalonnage DKD pour balances avec un plage de pesée de jusqu'à 5 kg
401.963-128	Certificat d'étalonnage DKD pour balances avec un plage de pesée de 5 kg à 50 kg
401.963-129	Certificat d'étalonnage DKD pour balances avec un plage de pesée de 50 kg à 350 kg

Fonctionnement avec accu pour balances KERN



Jeu rechargeable, dépendant du modèle externe ou interne.

dpwlink 8276

Article	Type
401.GAB-A04	Fonctionnement avec accu interne pour modèle CPB
401.PCB-A01	Fonctionnement avec accu interne pour modèle PCB

Logiciel Balance Connection SCD-4.0



Pour une transmission directe des données de pesée dans les applications Windows

(système d'exploitation Windows XP, Vista, 7).

- Transmission par RS 232 au PC, p.ex. vers MS Excel
- Transmission par pression sur une touche ou temporisée
- Date et heure peuvent aussi être indiquées
- Les protocoles d'interface des balances KERN sont déjà prédéfinis
- Câble d'interface inclus (merci d'indiquer le modèle de la balance en commandant)

Avantages:

- pas d'erreurs de frappe
- Logiciel de laboratoire conforme GLP

dpwlink 15682

Article	Type
401.SCD-4.0	Logiciel Balance Connection SCD-4.0